

POS

MANUALE UTENTE

**POS IT
REJCH**

Manuale comandi: **DOMC-0017i**

Tutti i diritti riservati. È vietata la riproduzione totale o parziale del presente manuale in qualsiasi forma, sia essa cartacea o informatica. La CUSTOM ENGINEERING S.p.A. e le risorse impiegate nella realizzazione del manuale, non si assumono nessuna responsabilità derivante dall'utilizzo dello stesso, garantendo che le informazioni contenute nel manuale sono state accuratamente verificate.

Ogni suggerimento riguardo ad eventuali errori riscontrati o a possibili miglioramenti sarà particolarmente apprezzato. I prodotti sono soggetti ad un continuo controllo e miglioramento, pertanto la CUSTOM ENGINEERING S.p.A. si riserva di modificare le informazioni contenute nel manuale senza preavviso.

Copyright © 2011 CUSTOM ENGINEERING S.p.A. – Italy

CUSTOM ENGINEERING S.p.A.

Str. Berettine 2 - 43010 Fontevivo (PARMA) - Italy

Tel. : +39 0521-680111 - Fax : +39 0521-610701

[http: www.custom.biz](http://www.custom.biz)

Assistenza Tecnica Clienti :

Email : support@custom.it

SOMMARIO

1 INTRODUZIONE	5
1.1 Convenzioni utilizzate nel manuale	5
1.2 Informazioni generali sulla sicurezza	5
1.3 Caratteristiche generali	6
1.4 Dimensioni meccaniche	8
2 INSTALLAZIONE ED UTILIZZO	9
2.1 Disimballo del misuratore fiscale	9
2.2 Parti del misuratore fiscale	10
2.3 Alimentazione del misuratore	11
2.4 Connettività	12
2.5 Accensione	14
2.6 Inserimento rotolo carta	15
2.7 Sostituzione giornale elettronico	16
2.8 Pulizia stampante	17
2.9 Calibrazione touch screen	18
3 DISPLAY BIGII TOUCH	21
3.1 Touch screen	21
3.2 Funzionalità tasti	22
3.3 Display lato utente e operatore	23
4 SEQUENZE OPERATIVE	25
4.1 Vendite su Reparto o su PLU	25
4.2 Reparti	25
4.3 PLU	25
4.4 Tasto PLU generico	26
4.5 Tasto Reparto generico	27
4.6 Battuta singola	28
5 MODIFICATORI	29
5.1 Annullamento operazione	29
5.2 Correttore	29
5.3 Reso merce	30
5.4 Sconto percentuale	31
5.5 Maggiorazione percentuale	32
5.6 Abbuono	34
6 PAGAMENTI	35
6.1 Copia scontrino	35
6.2 Credito	35
6.3 Contanti	36
6.4 Assegno	37
6.5 Assegno con calcolo del resto	38
6.6 Carta elettronica	39
6.7 Buoni Pasto	39
6.8 Pagamenti generici	40
6.9 Buoni Pasto generico	40
6.10 Pagamento misto	41

7 FUNZIONI ADDIZIONALI	43
7.1 Avanzamento carta.....	43
7.2 Selezione del Cliente.....	43
7.3 Inserimento num. non sommante.....	44
7.4 Inserimento Cliente "AL VOLO".....	45
7.5 Selezione dell'operatore.....	46
7.6 Recupero credito.....	47
7.7 Stampa pre-conto.....	48
7.8 Chiusura pre-conto.....	49
7.9 Stampa Fatture.....	50
7.10 Interrogazione valore Reparto.....	52
7.11 Interrogazione valore PLU.....	53
7.12 Nota di credito.....	53
7.13 Versamenti in cassa.....	54
7.14 Prelievi di cassa.....	55
7.15 Visualizzazione scontrino virtuale.....	56
7.16 Visualizzazione giornale elettronico.....	56
7.17 Calcolatrice virtuale.....	57
8 RAPPORTI / AZZERAMENTI	59
8.1 Esempio Rendiconto Giornale Elettronico.....	62
8.2 Esempio Rendiconto Fiscale.....	62
8.3 Esempio Rendiconto Finanziario.....	63
8.4 Esempio Rendiconto PLU.....	63
8.5 Esempio Rendiconto Reparti.....	64
8.6 Esempio Rendiconto Clienti.....	64
8.7 Esempio Rendiconto Operatori.....	65
8.8 Esempio Rendiconto Fascia Oraria.....	65
8.9 Esempio Rendiconto Memoria Fiscale.....	66
8.10 Azzeramenti multipli.....	66
8.11 Azzeramento numero Fattura.....	67
9 MENÙ PROGRAMMAZIONI.....	69
9.1 Sequenza di accesso.....	69
9.2 Descrizione opzioni programmabili.....	70
9.3 Fattura.....	77
9.4 Programmazione stili tastiera.....	78
9.5 Impostazione livello di contrasto.....	79
10 MENÙ STRUMENTI.....	81
10.1 Inizializzazione nuovo DGFE.....	81
10.2 Trasmissione DGFE.....	81
10.3 Nuova password.....	81
10.4 Salvataggio archivi (Backup Flash --> MMC).....	82
10.5 Recupero archivi (Restore MMC --> FLASH).....	83

1 INTRODUZIONE

Questo manuale si riferisce soltanto alla stampante modello BIGII TOUCH e non all'intero sistema del punto di vendita, ma intende fornire all'operatore tutte le indicazioni sul modo di usare correttamente la stampante. Sarà indicato come impostare e usare la stampante e come eseguire le funzioni più comuni elencate qui di seguito:

- Cambio della carta.
- Funzionamento della stampante.
- Correzione dei problemi.

Questo manuale fornisce inoltre alcune informazioni di carattere generale e tecnico riguardante il stampante, al fine di far conoscere all'operatore le caratteristiche e le possibilità di questa unità.

1.1 Convenzioni utilizzate nel manuale



Riporta le informazioni visualizzate sul customer display.



Riporta delle informazioni o suggerimenti importanti per l'utilizzo della stampante.



Le informazioni contraddistinte da questo simbolo, devono essere eseguite attentamente per non danneggiare la stampante.

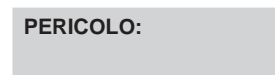

Le informazioni contraddistinte da questo simbolo, devono essere eseguite attentamente per non causare danni o lesioni all'operatore.

1.2 Informazioni generali sulla sicurezza

- Leggete e conservate le istruzioni seguenti.
- Seguite tutti gli avvisi e le istruzioni indicate sulla stampante.
- Prima di pulire la stampante staccate il cavo di alimentazione.
- Per pulire la stampante utilizzate un panno umido. Non usate prodotti liquidi o aerosol.
- Non usate la stampante vicino all'acqua.
- Non collocate la stampante su una superficie instabile. Essa potrebbe cadere e danneggiarsi seriamente.
- Fare attenzione all'installazione poiché nel montaggio deve essere previsto un adeguato sfogo del loop carta nella parte sottostante l'espulsore per permettere allo scontrino di effettuare il suo ciclo di stampa normale.
- Non collocate la stampante su superfici morbide o in ambienti che non garantiscono la necessaria ventilazione.
- Collocate la stampante in modo da evitare che i cavi ad essa collegati possano essere danneggiati.
- Utilizzate il tipo di alimentazione elettrica indicato sull'etichetta della stampante. In caso di incertezza contattate il vostro rivenditore.
- Non ostruite le aperture per la ventilazione.
- Non introducete oggetti all'interno della stampante in quanto essi possono o cortocircuitare o danneggiare parti che potrebbero compromettere il funzionamento della stampante.
- Non versate liquidi sulla stampante
- Non intervenite personalmente sulla stampante, eccetto che per le operazioni di ordinaria manutenzione, espressamente riportate nel manuale utente.
- Staccate la stampante dalla linea di alimentazione e fatela riparare da un tecnico specializzato, quando si verificano le condizioni seguenti:
 - A. Il connettore di alimentazione è danneggiato;
 - B. è entrato del liquido nella stampante;
 - C. La stampante è stata esposta a pioggia o acqua;
 - D. La stampante non funziona normalmente pur avendo eseguito le istruzioni riportate nel manuale d'uso;
 - E. La stampante è caduta e il contenitore è stato danneggiato;
 - F. La stampante presenta un sensibile calo nelle prestazioni;
 - G. La stampante non funziona.

1. INTRODUZIONE

1.3 Caratteristiche generali

BIGII TOUCH è il registratore di cassa più piccolo e innovativo, che costituisce un'ottima soluzione per tutte quelle applicazioni ove sia necessario utilizzare ingombri decisamente contenuti, offrendo però semplicità d'utilizzo ed innovazioni tecnologiche.

BIGII TOUCH è corredato da un'ampia gamma di tools di programmazione che, tramite la porta USB, rendono il prodotto semplice ed estremamente veloce da configurare. E' compatibile con tutti i PC di ultima generazione grazie allo standard USB che lo rende "visibile" come una semplice chiave pen-drive. Questo innovativo registratore di cassa ha un archivio interno (data-base) creato con standard SQL; questa tecnologia permette un accesso veloce all'archivio con numero di record-riferenze praticamente illimitato (es. di serie la macchina gestisce 50.000 PLU a codice a barre).

BIGII TOUCH stampa scontrini su carta di larghezza pari a 57mm alla velocità di 100mm/sec.

BIGII TOUCH è dotato di 2 display LCD alfanumerici retroilluminati (20 x 2 caratteri), lato operatore e lato Cliente, ed una tastiera touch screen programmabile.

BIGII TOUCH è dotato di supporto elettronico (MultiMediaCard - DGFE) per la registrazione dei dati del giornale di fondo. Il giornale di fondo elettronico (DGFE) sostituisce il rotolo cartaceo migliorando le prestazioni del registratore di cassa in termini di sicurezza, economicità e praticità di archiviazione dei dati.

GENERALI	
Sensori	Presenza carta
Giornale elettronico	MMC e/o SD (equivalente 1 mil. righe)
Display	2 LCD grafici 128 x 17 pixel retroilluminati (lato cliente e lato operatore)
LCD	TFT 800 x 480 pixel, 256 colori
Tastiera	Virtuale (programmabile, fino a 125 tasti)
Interfacce	USB 2 Seriale COM (RJ45) Cassetto (RJ11) ETHERNET Slot per MMC
Velocità di comunicazione	USB = 12 Mbit/sec Seriale COM = da 1200 a 115200 bps ETHERNET = 10/100 Mbit/sec
Protocollo	XON/XOFF, XON/OFF no echo CUSTOM e CUSTOM DLL
MEMORIE	
Memoria Flash	32 Mbytes
Memoria RAM Dinamica	32 Mbytes (di cui 6 Mbytes Grafica Coupon)
Memoria RAM Statica Batterizzata.	2 Mbytes
Memoria Fiscale	256 Kbytes (2500 azzeramenti)
STAMPANTE	
Risoluzione	203 DPI (8 dot/mm)
Metodo di stampa	Termico con testina fissa (8 dot/mm)
Velocità di stampa	80 mm/sec
Stampa grafica	
Densità di stampa	50 % + 150 %
CARTA	
Tipo di carta	Rotolo carta termica (lato termico all'esterno del rotolo)
Tipo di carta consigliata	55 g/m ² – 60 g/m ²

Larghezza carta	57 mm ± 1
Fine carta	Non attaccata all'anima
Diametro interno anima	12 mm
Sostituzione rotolo	Easy loader
FUNZIONI	
Datario automatico con stampa dell'ora perenne	
Reparti (liberi e prefissati)	100 (5 diretti in tastiera)
Gruppi reparto	
Operatori	15 (con possibilità di password)
PLU	50 000 (con codice EAN)
Programmazione descrizione di Reparto e PLU fino a 22 caratteri	
Programmazione intestazione	fino a 42 caratteri su 6 linee
Limitazione sul valore dell'importo per reparto (minimo e massimo), su pagamenti e resto	
Storno operazioni errate, annulla scontrino errato, reso merce	
Calcolo, stampa e visualizzazione del resto	
Pagamenti	30 tipi programmabili
Recupero credito	
Sconti e maggiorazioni	su articolo, su sub totale a valore e in percentuale
Calcolo IVA e suddivisione aliquote	
Gruppi IVA	5
Unità di misura	6 tipi programmabili
Memorizzazione e stampa cod. fiscale, partita IVA e dati clienti	
Azzeramento fiscale	
Report	fiscali, finanziari, statistici delle vendite e storici
Clienti (con gestione totale venduto)	300
Scambio importo con EFT Bancomat	
Controllo scontrino aperto da tastiera	
Gestione cassetto (anche più cassette ad alimentazioni diverse - 6V, 12V, 18V, 24V)	
Programmazione parametri ETHERNET	
Invio di e-mail programmabili	
PERIFERICHE COLLEGABILI	
Periferiche	Lettore codice a barre, cassetto rendiresto, PC
SPECIFICHE ELETTRICHE (BIG II)	
Tensione di alimentazione	24 Vdc ±10%
Corrente media ⁽¹⁾	0,5 A
Corrente di Stand-by	0,27 A
SPECIFICHE ELETTRICHE (Adattatore da rete)	
Tensione di alimentazione	100 - 240 Vac
Corrente	1,5 A
Potenza	50 W
Frequenza	50 ÷ 60 Hz

1. INTRODUZIONE

SPECIFICHE AMBIENTALI

Temperatura di funzionamento	0-50°C
Umidità relativa	10-80% Rh
Temperatura di stoccaggio	-20 °C – 70 °C
Umidità relativa di stoccaggio	10% - 90% Rh

(1) Scontrino standard CUSTOM (L=10cm, Densità = 12,5% dots accesi).

1.4 Dimensioni meccaniche

Larghezza	248,8 mm
Lunghezza	246,2 mm
Altezza	(Coperchio chiuso) 123 mm
Peso	(Senza rotolo carta) 1380 gr

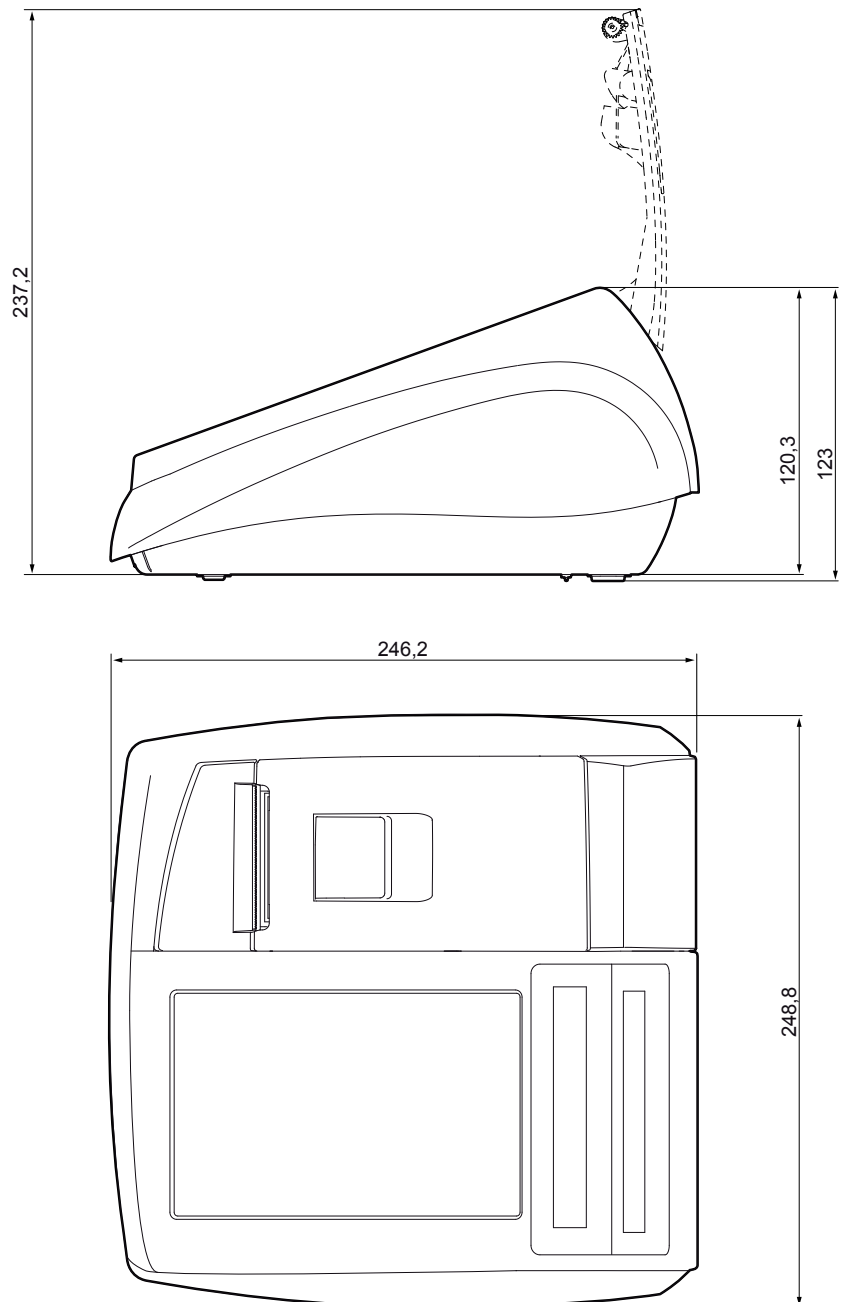

2 INSTALLAZIONE ED UTILIZZO

2.1 Disimballo del misuratore fiscale

Questa operazione deve essere eseguita obbligatoriamente dal tecnico dell'assistenza CUSTOM autorizzata, poiché comporta la fiscalizzazione del misuratore. Seguendo le istruzioni contenute in questo capitolo il misuratore può essere collegato al sistema dell'utente in pochi minuti.

Rimuovete il misuratore dal cartone, facendo attenzione a non danneggiare il materiale d'imballaggio al fine di utilizzarlo per trasporti futuri assicuratevi che vi siano gli elementi illustrati in seguito e che essi non siano danneggiati. In caso contrario contattate il servizio di assistenza.

1. Cavo di alimentazione
2. Giornale elettronico DGFE
(già inserito nell'alloggiamento)
3. Rotolo di carta
4. Guida rapida
5. Libretto fiscale + guida alle segnalazioni di stato
6. Imballo sagomato di protezione superiore
7. Misuratore
8. Scatola
9. Imballo sagomato di protezione inferiore

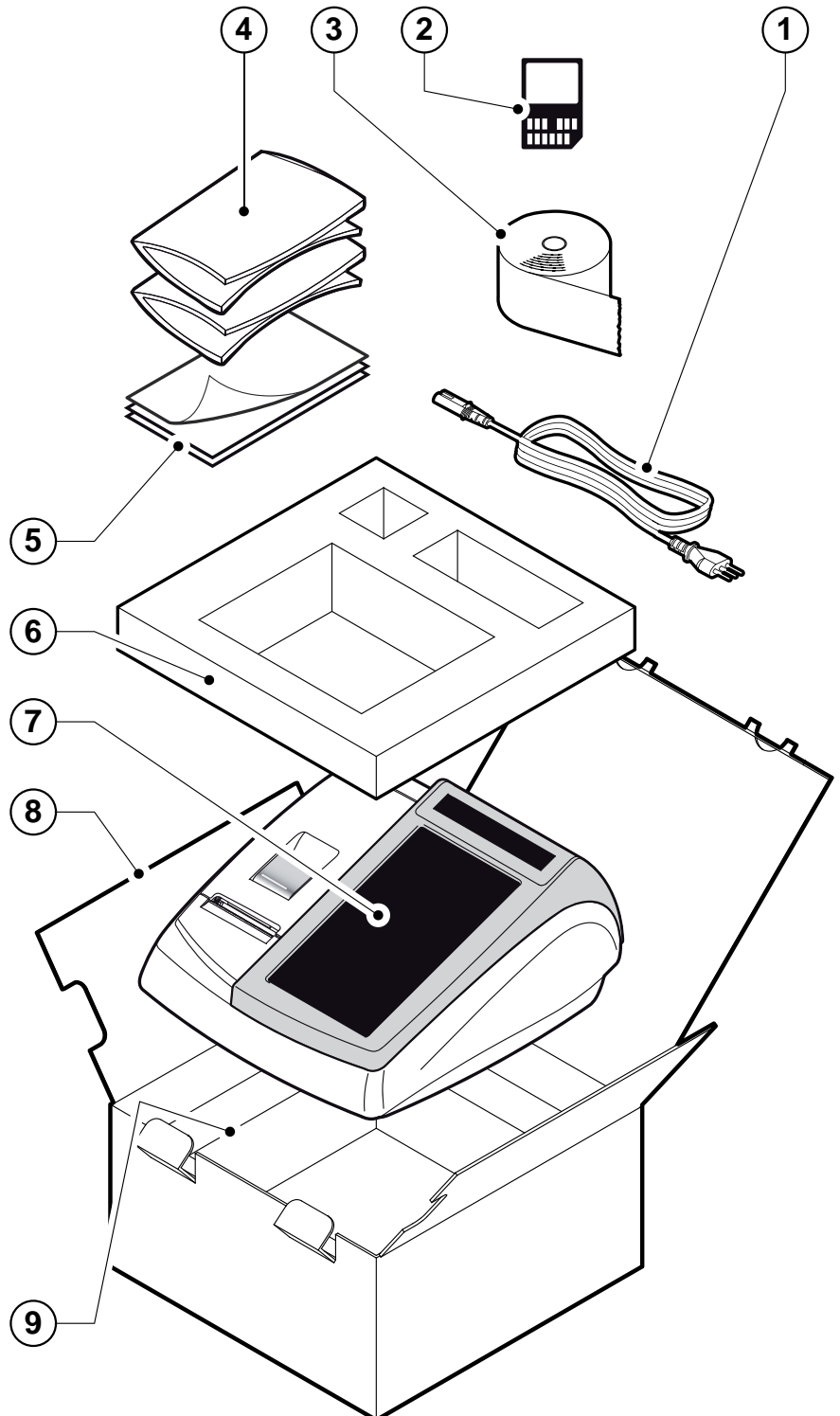

2.2 Parti del misuratore fiscale

- | | | |
|-----------------------------|---|-------------------------|
| 1. Display lato Utente | 7. Strapperina manuale | 13. Porta USB |
| 2. Display touch screen | 8. Tasto ON/OFF | 14. Porta seriale COM2 |
| 3. Sigillo fiscale | 9. Display lato Cliente | 15. Porta seriale COM1 |
| 4. Leva apertura vano carta | 10. Alimentatore interno | 16. Porta cassetto |
| 5. Coperchio vano carta | 11. Software ECR / Giornale elett. DGFE | 17. Porta alimentazione |
| 6. Uscita carta | 12. Porta Ethernet | |

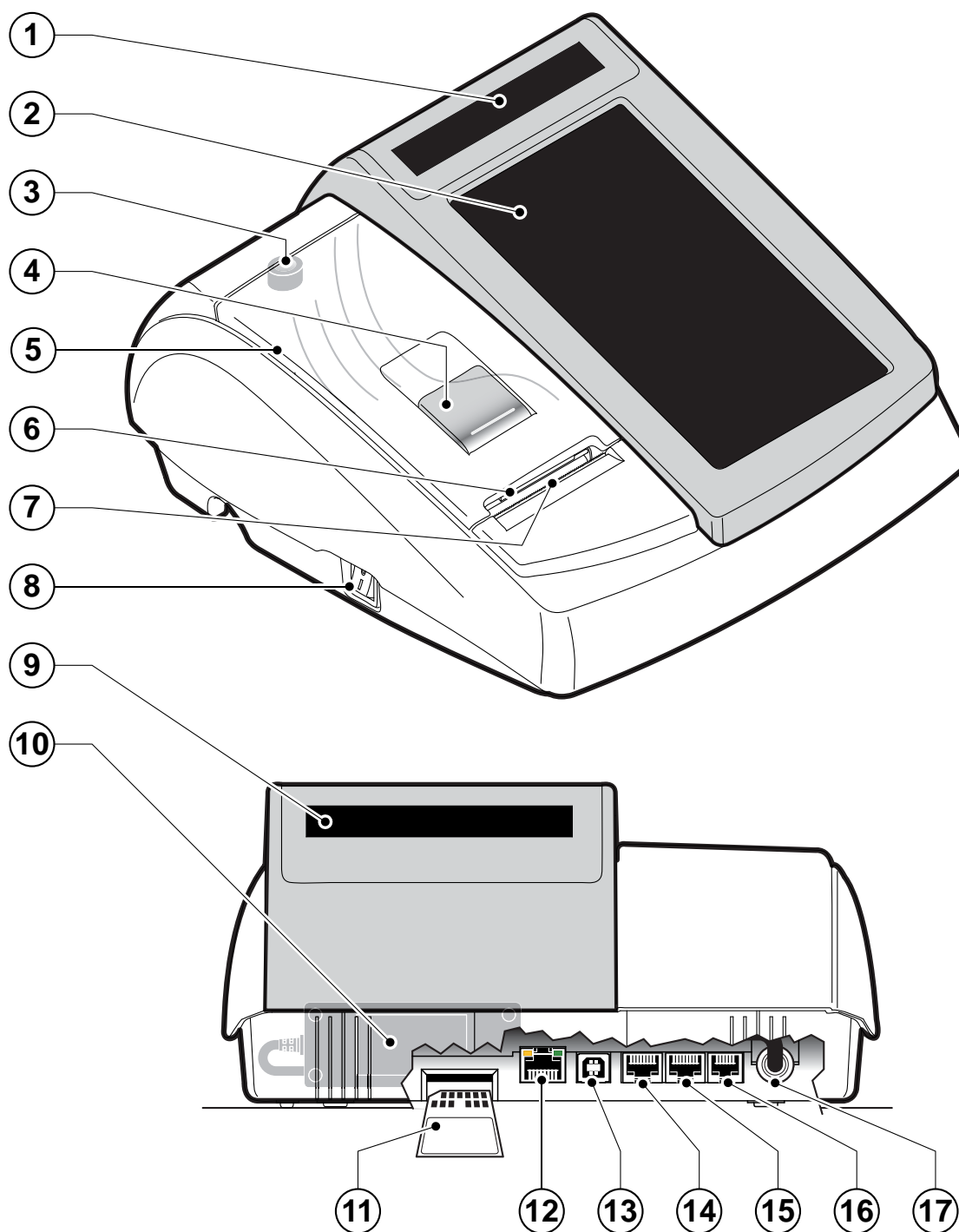

2.3 Alimentazione del misuratore

Per accendere il misuratore di cassa procedere come segue:

1. Capovolgere il misuratore fiscale.
2. Collegare il connettore di alimentazione A.
3. Inserire l'alimentatore nell'alloggiamento allargando il dente di bloccaggio B.
4. Collegare l'alimentatore ad una presa di corrente a 220Vac mediante il cavo di alimentazione C, fornito nell'imballo.

ATTENZIONE:

Utilizzare il tipo di alimentazione elettrica indicata nell'etichetta del prodotto.

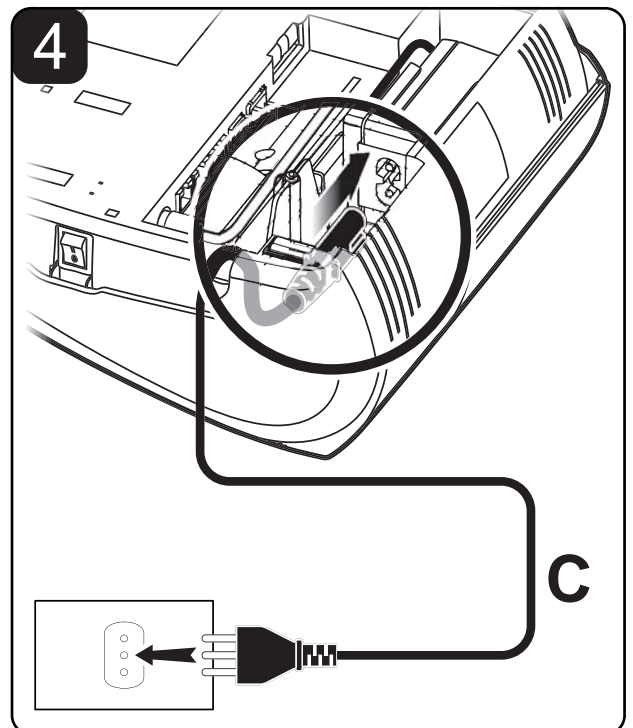
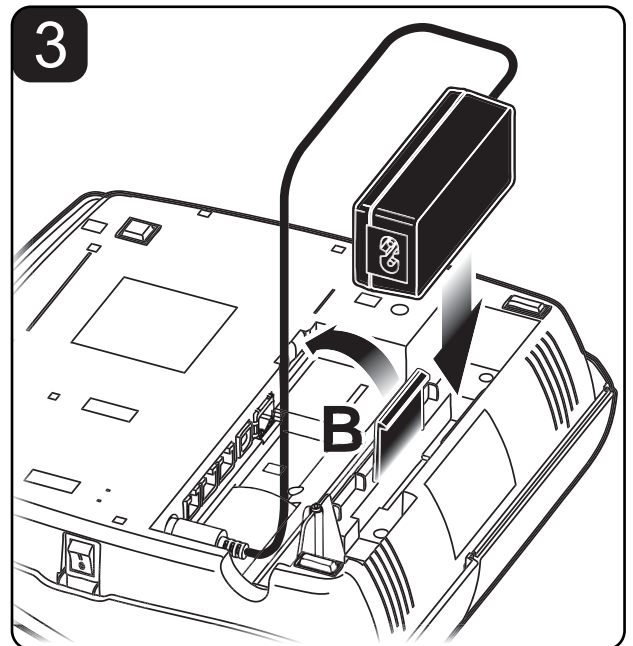
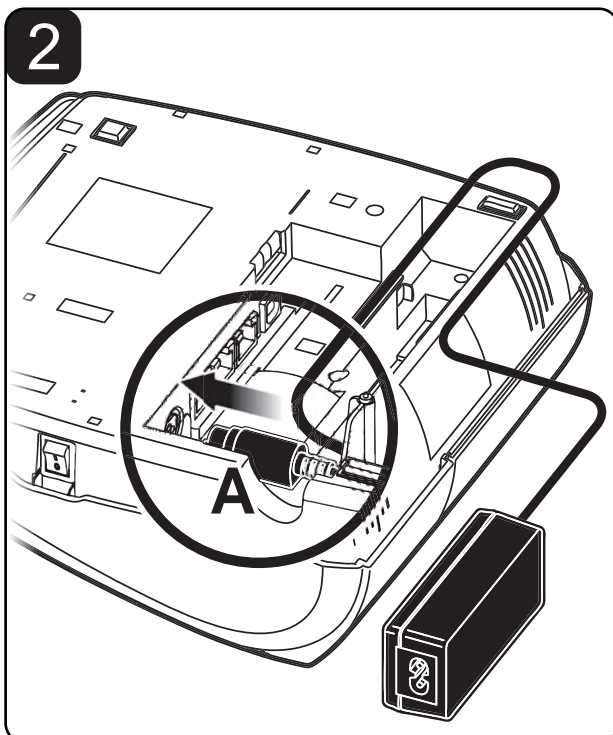
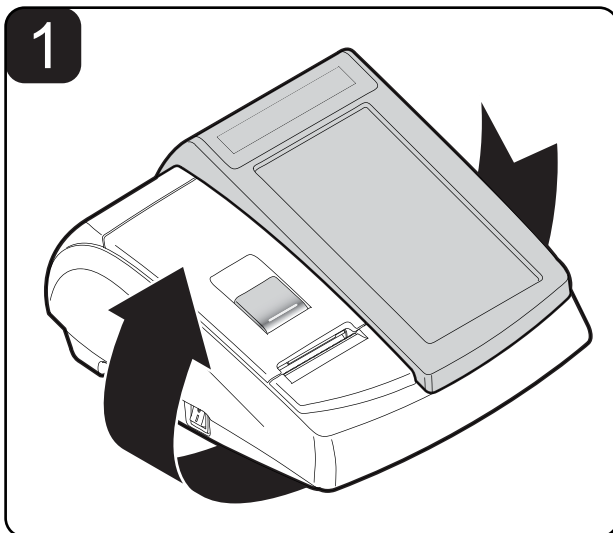

2.4 Connettività

La connettività con altri dispositivi è garantita dalle interfacce di cui è dotato il registratore di cassa.

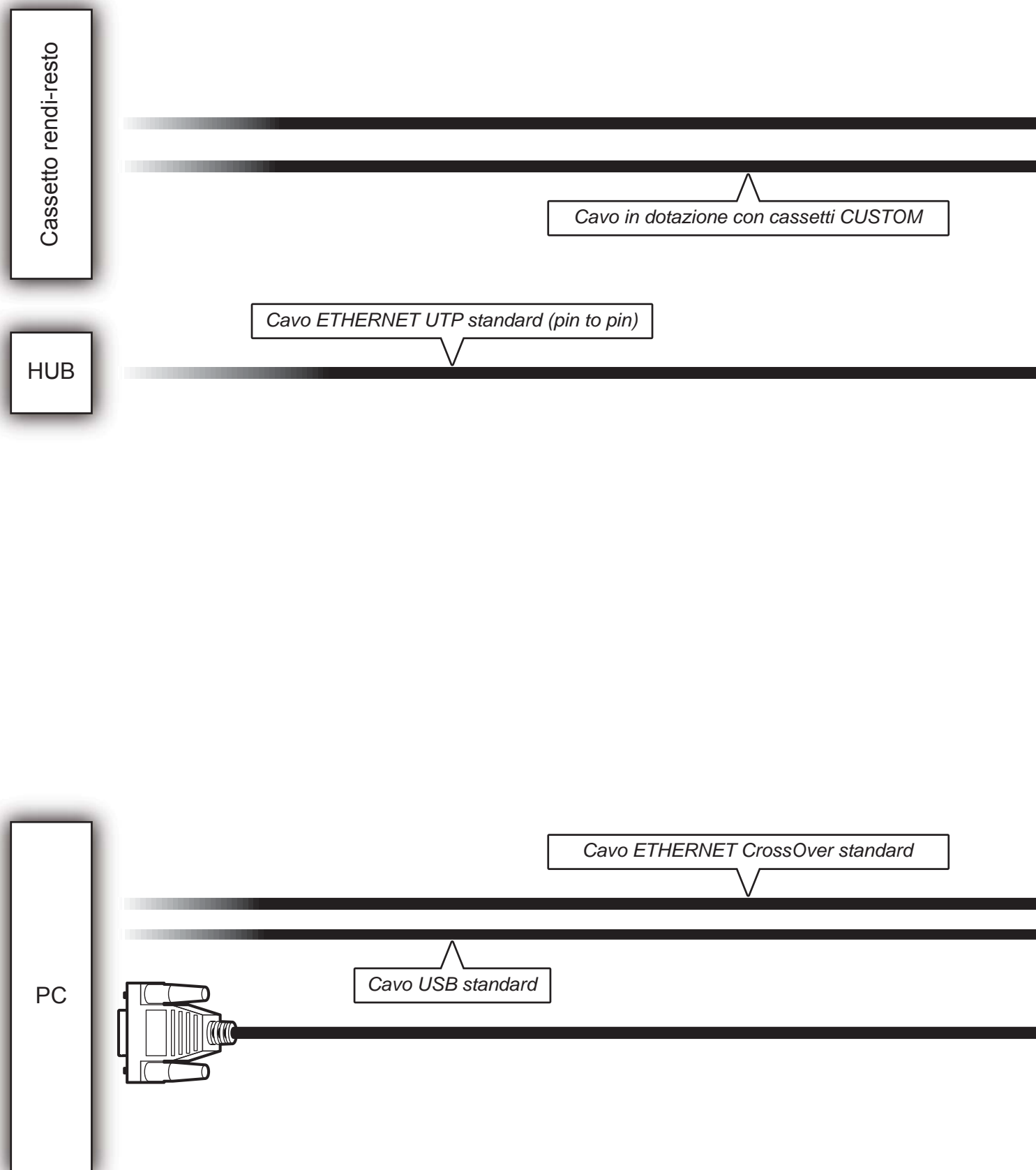

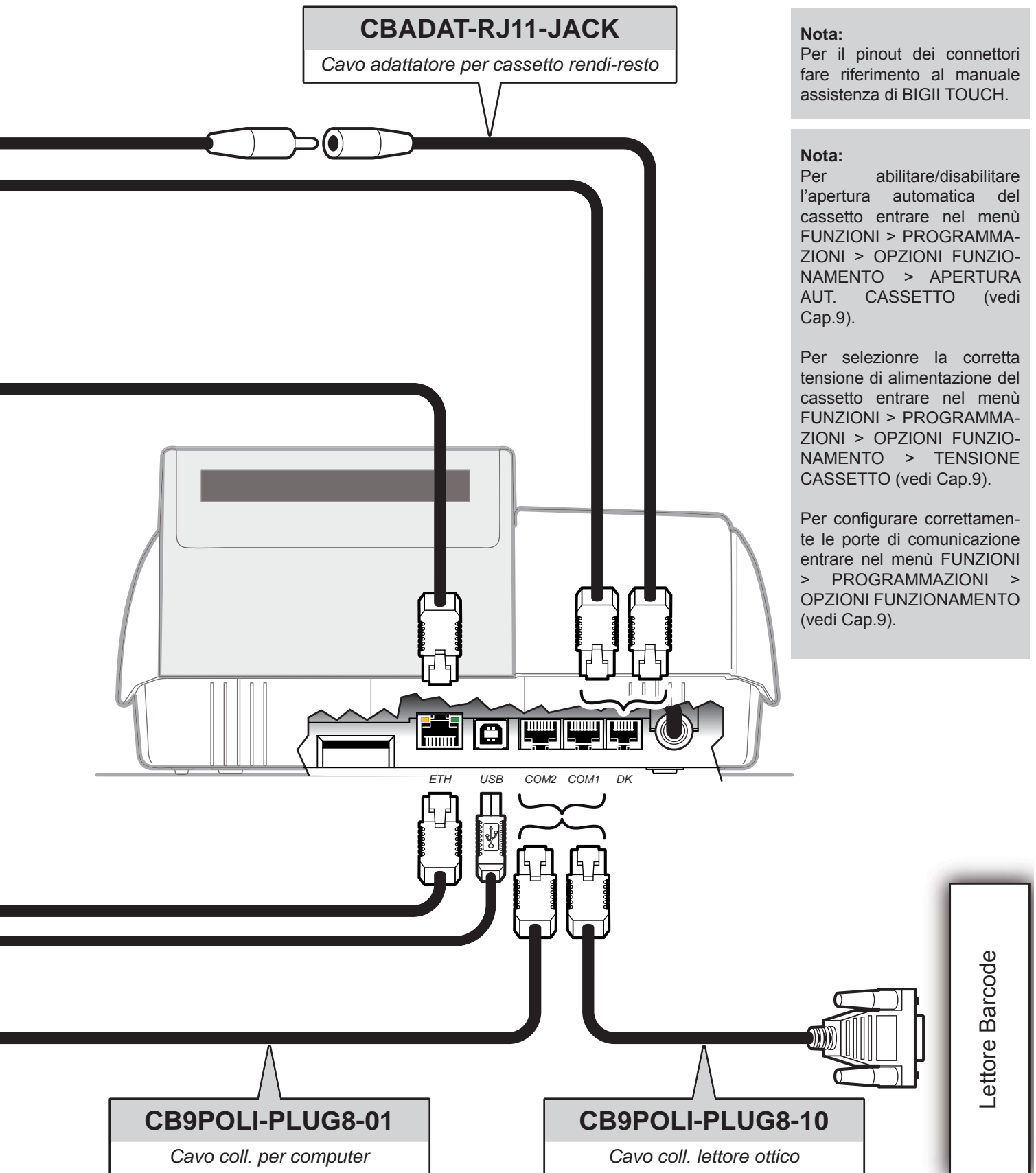

2.5 Accensione

Per accendere il misuratore di cassa premere il tasto ON/OFF sul lato sinistro della macchina. Dopo alcuni secondi il dispositivo è pronto all'uso:

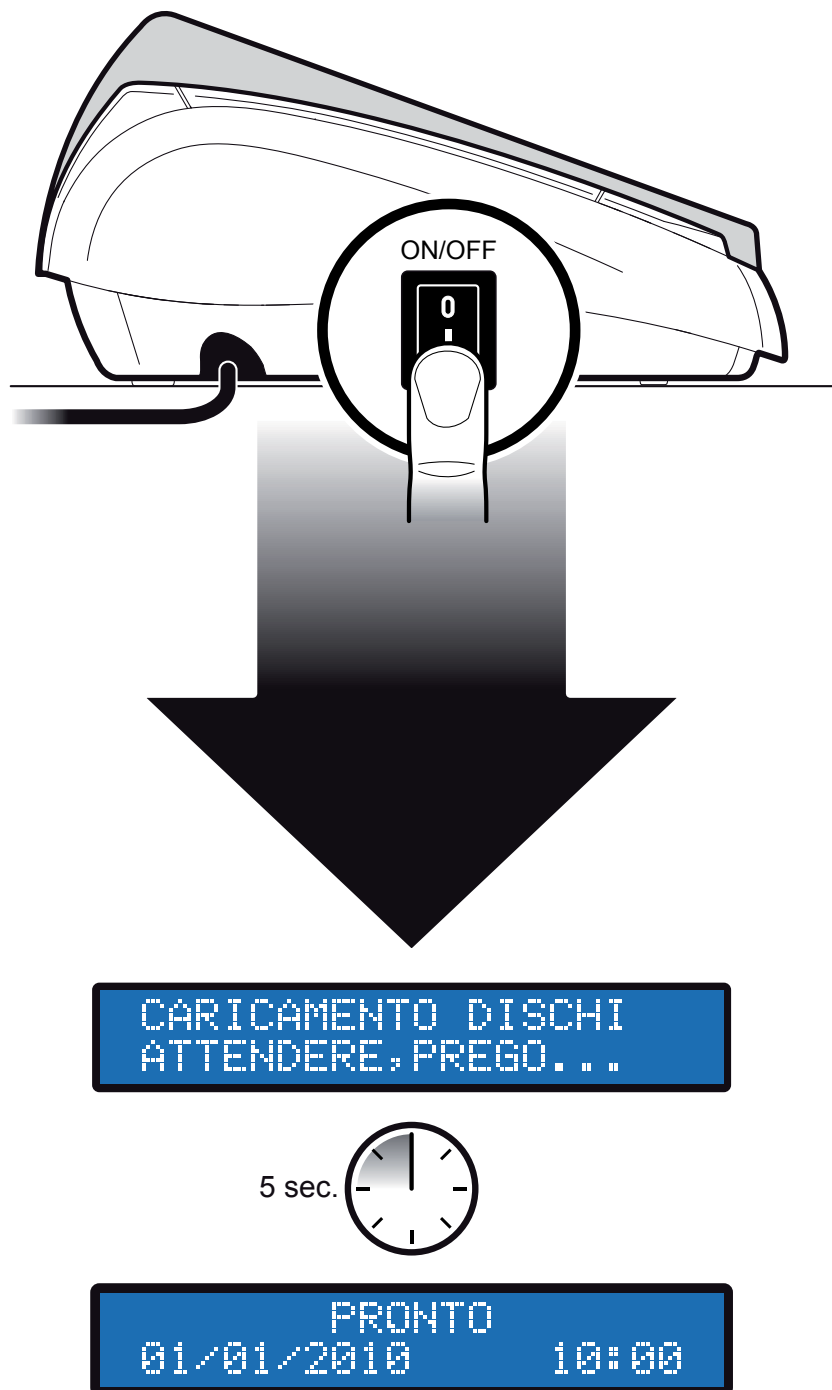

2.6 Inserimento rotolo carta

ATTENZIONE:

Utilizzare solo rotoli carta omologati.

Per cambiare il rotolo di carta nel misuratore fiscale procedere nel seguente modo:

1. Sollevare la leva di apertura A.
2. Aprire il coperchio vano carta B.
3. Inserire il rotolo carta rispettando il verso di rotazione indicato.
4. Fare uscire la carta per alcuni centimetri e chiudere il coperchio vano carta del misuratore fiscale.
5. La carta viene caricata automaticamente.

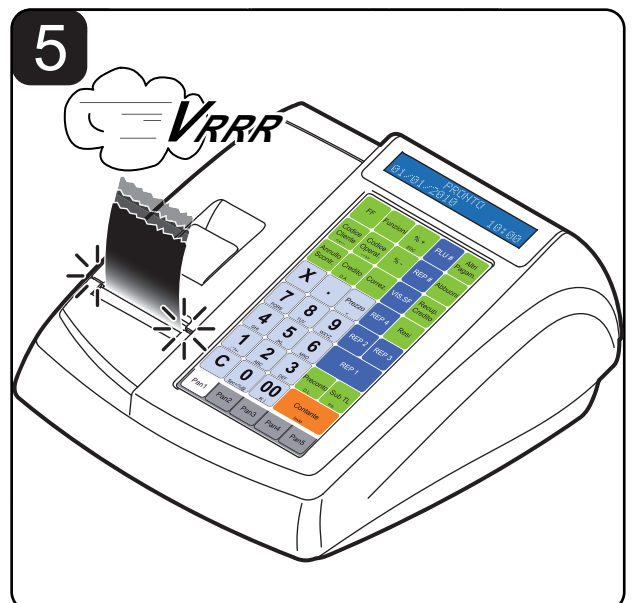
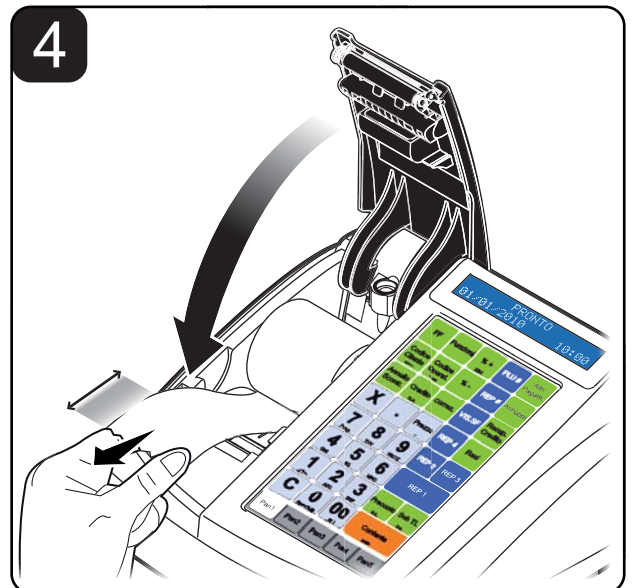
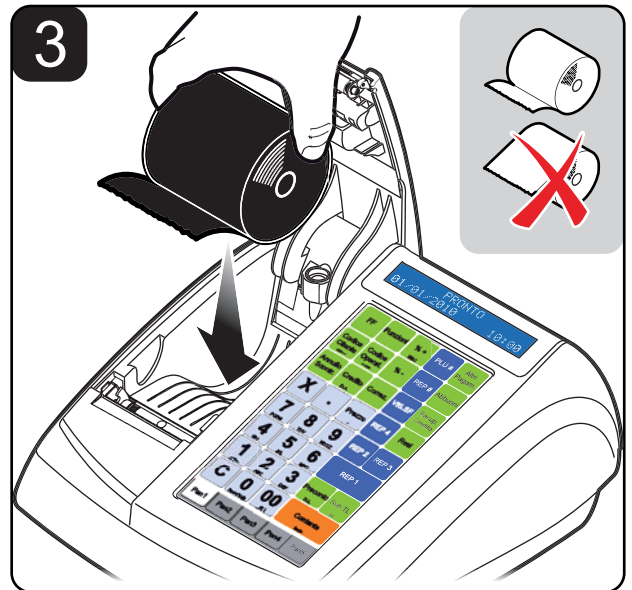
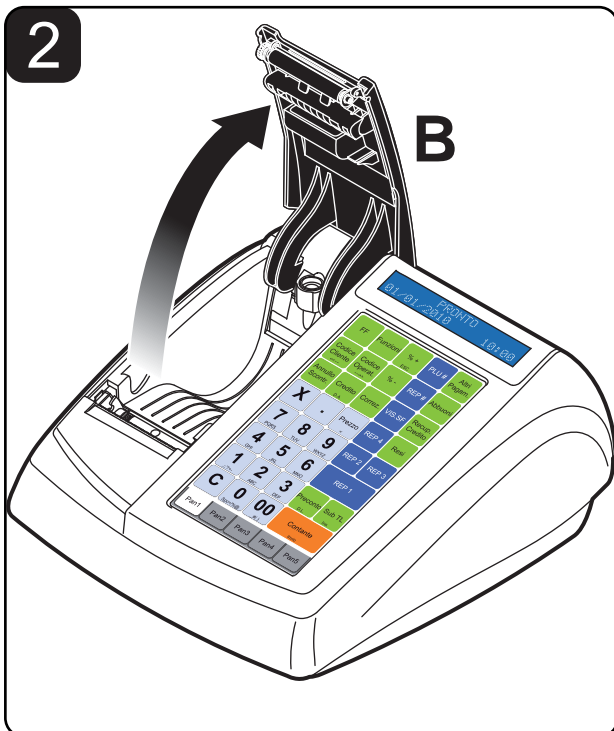
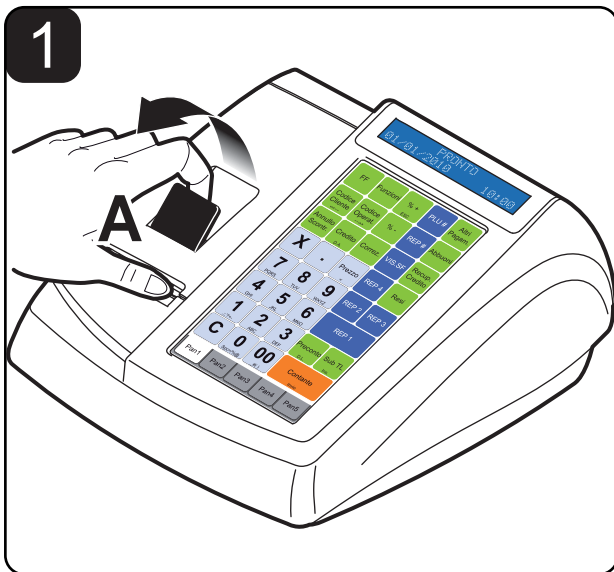

2.7 Sostituzione giornale elettronico

BIGII TOUCH è dotato del dispositivo di giornale elettronico (DGFE) correttamente inizializzato, sostitutivo del tradizionale rotolo cartaceo, migliorando così le sue prestazioni ed in modo particolare eliminando le problematiche della gestione della carta come l'immagazzinamento. Il dispositivo è di tipo MMC e/o SD non modificabile. BIGII TOUCH viene fornito con lo stesso già inserito, e non è funzionante se detto dispositivo non è inserito. L'esaurimento del dispositivo DGFE, viene segnalato su ogni scontrino emesso, quando rimangono meno di 10.000 righe di stampa. A questo punto occorre procedere come segue:

Nota:

L'esaurimento del dispositivo DGFE, viene segnalato su ogni scontrino emesso, quando rimangono meno di 10.000 righe di stampa. Dopo la stampa di ogni scontrino fiscale ne viene stampato uno NON fiscale con la scritta "DGFE IN ESAURIMENTO". Una volta esaurite le 10.000 righe di stampa, viene stampato uno scontrino NON fiscale con la scritta "DGFE ESAURITO: ULTIMA C. FISCALE". A quel punto, dopo aver eseguito la chiusura fiscale giornaliera, il DGFE è definitivamente esaurito ed consultabile solo in lettura.

Nota:

La sostituzione del DGFE può essere eseguita anche se questo non è in esaurimento.

- Eseguire un azzeramento fiscale per chiudere il DGFE esaurito.

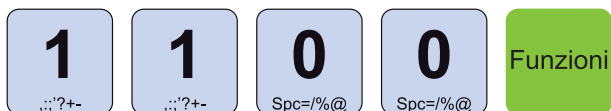

- Attivare la modalità INIZIALIZZAZIONE DGFE:



- Inserire la password di protezione:



- Estrarre la multimedia card esaurita e sostituirla con la nuova card:

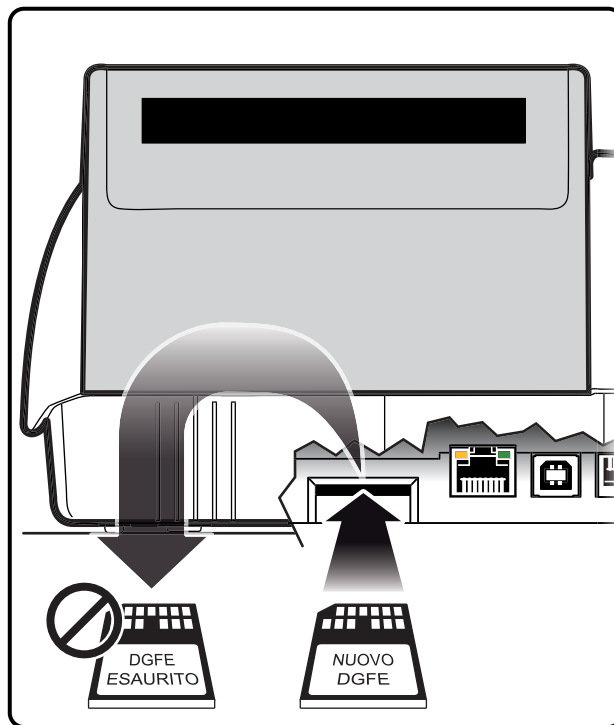

- Confermare con il tasto:



Nota:

Le operazioni appena descritte vengono indicate anche sul display e stampate su scontrino NON FISCALE (vedere figura).

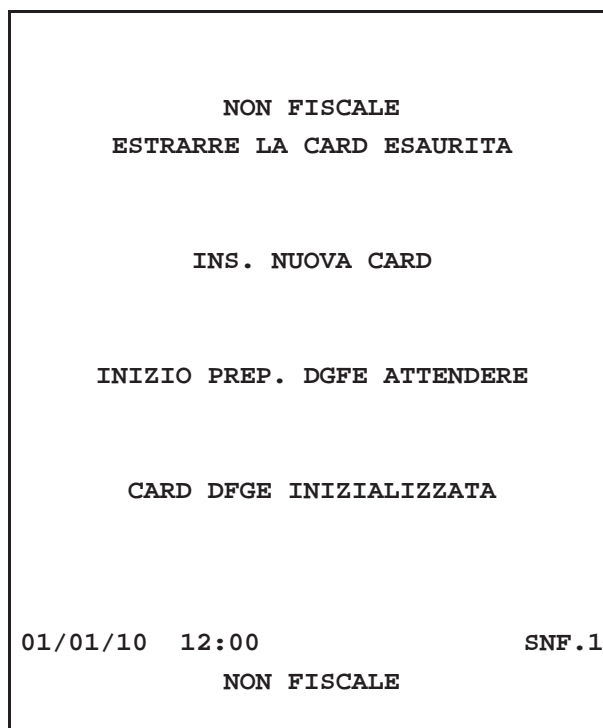

2.8 Pulizia stampante

CARROZZERIA

Per pulire la macchina procedere nel modo seguente:

1. Spegner il dispositivo.
2. Scollegare il cavo d'alimentazione dalla presa di rete elettrica.
3. Utilizzare un panno morbido.

ATTENZIONE:

Non utilizzare alcol (metilico, etilico o isopropilico) o solventi forti. Non utilizzare diluente o benzene, detergenti abrasivi, aria compressa o spazzole dure. Assicurarsi che acqua o altri liquidi non penetrino all'interno del dispositivo.

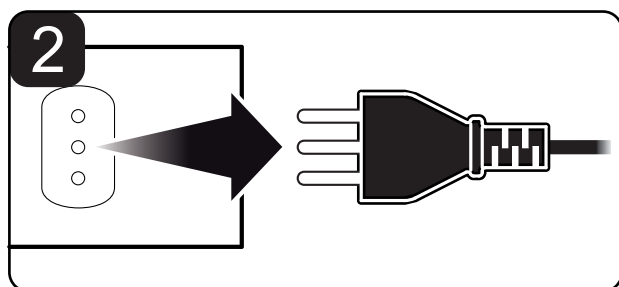
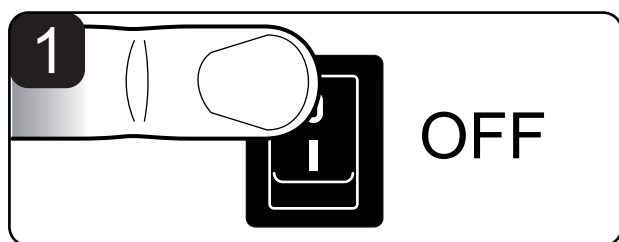

ATTENZIONE: Per la pulizia dei display lato Cliente (2) e lato operatore (1) non utilizzare prodotti a base di ammoniaca.

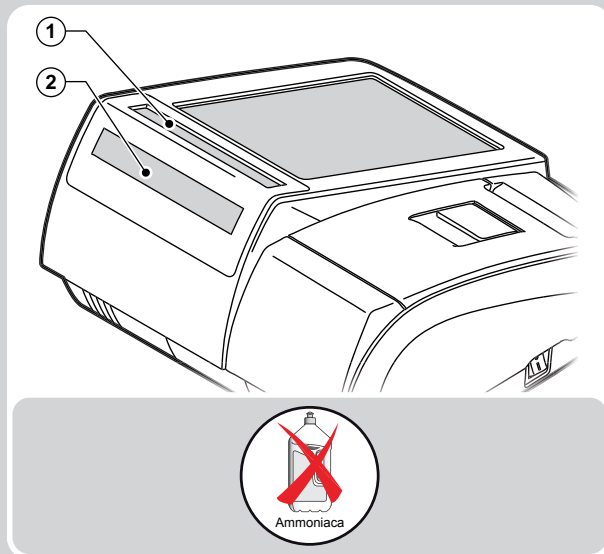

ATTENZIONE:

Periodicamente rimuovere l'accumulo di polvere di carta dalla bocca di uscita e sul rullo espulsore. Per effettuare questa operazione non utilizzare solventi chimici aggressivi ma si consiglia l'uso di un panno morbido inumidito con alcool oppure aria compressa. Pulire accuratamente i sensori presenza carta.

SCHERMO TOUCH

Per pulire lo schermo procedere nel modo seguente:

1. Spegner il dispositivo.
2. Scollegare il cavo d'alimentazione dalla presa di rete elettrica.
3. Attendere qualche minuto per permettere allo schermo di arrivare alla temperatura ambiente.
4. Strofinare delicatamente lo schermo con un panno anti-graffio leggermente inumidito con acqua.

ATTENZIONE:

Non utilizzare alcol (metilico, etilico o isopropilico) o solventi forti. Non utilizzare diluente o benzene, detergenti abrasivi, aria compressa o spazzole dure. Assicurarsi che acqua o altri liquidi non penetrino all'interno del dispositivo.

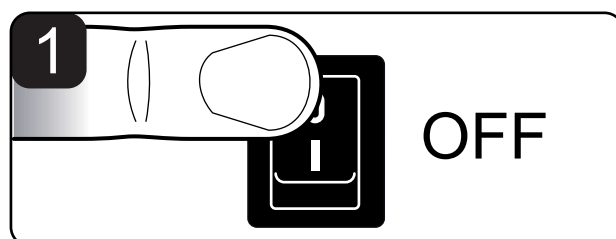

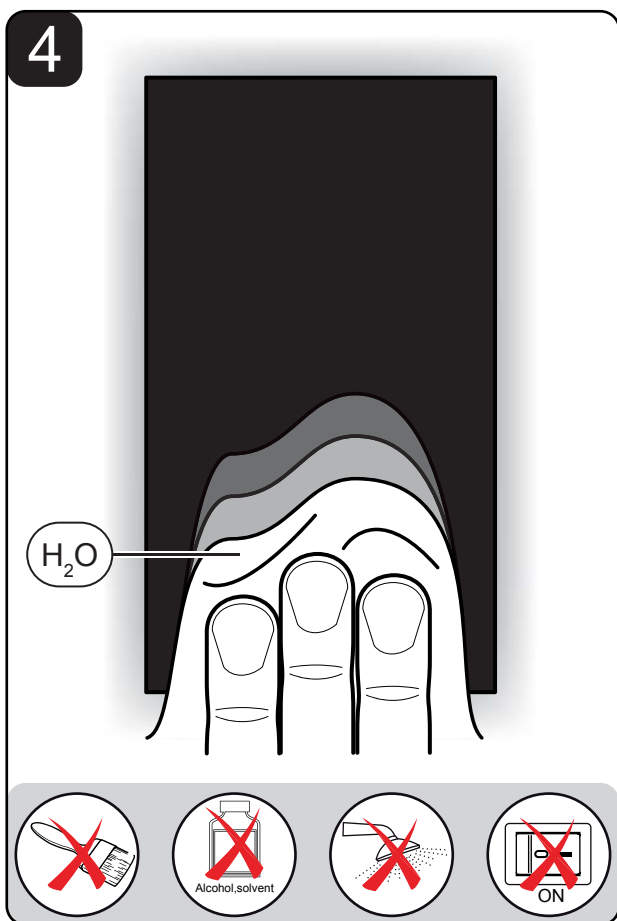
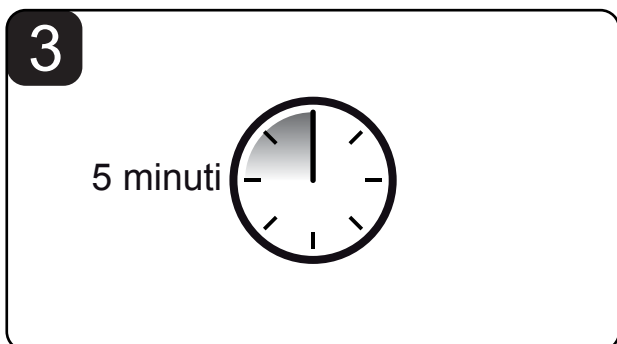
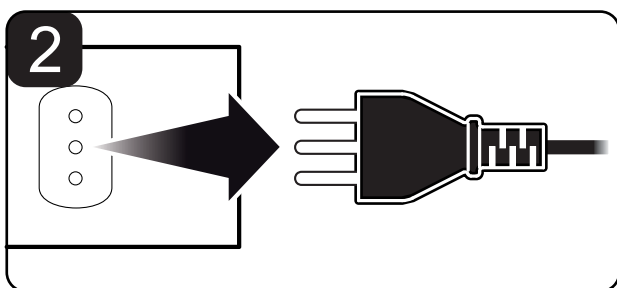

2.9 Calibrazione touch screen

Qualora il dispositivo non dovesse rispondere correttamente ai comandi Touch Screen potrebbe rendersi necessario procedere ad una calibrazione dello stesso. Per eseguire la calibrazione del touch screen accedere alla videata di servizio mediante la procedura descritta di seguito:

1. Spegner il dispositivo mediante l'interruttore.
2. Sollevare la leva di apertura A.
3. Aprire il coperchio vano carta B ed eventualmente spostare la carta C in modo da liberare la superficie del sensore.
4. Accendere il dispositivo mediante l'interruttore.

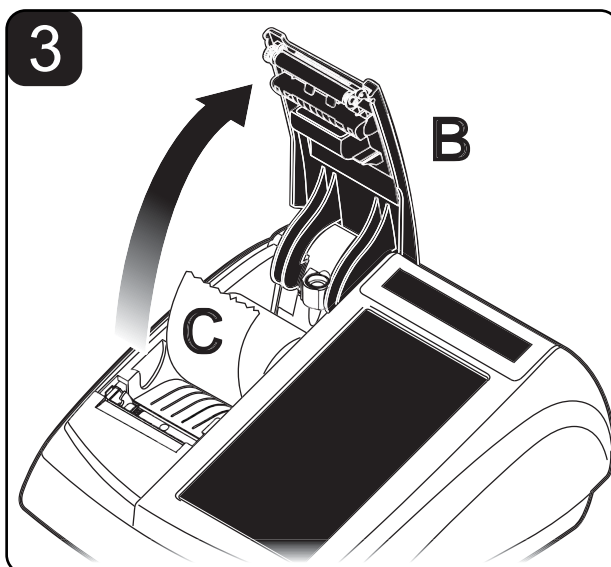
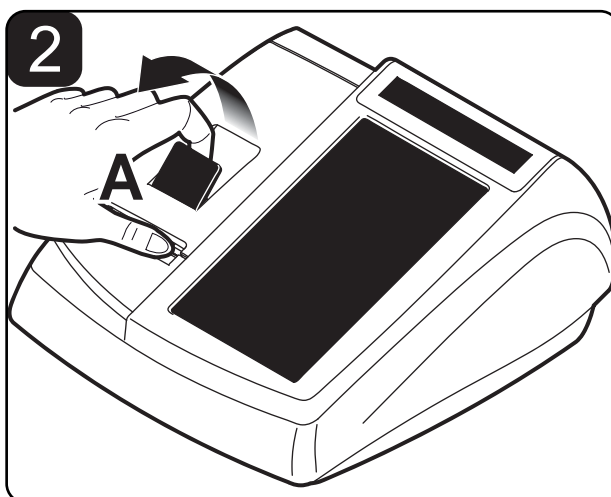
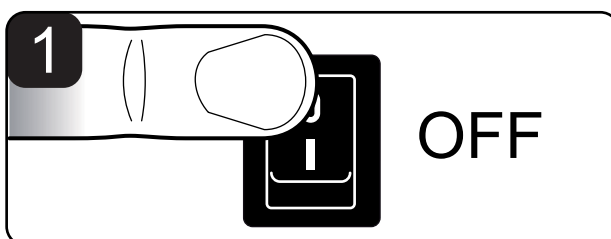

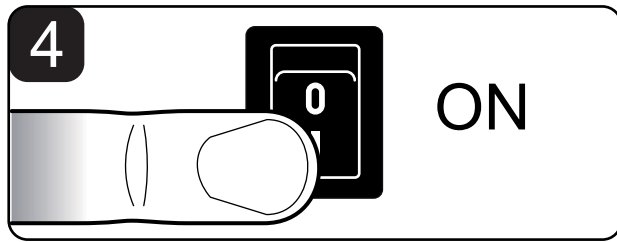

Premere un qualsiasi punto dello schermo sulla pagina bianca di avvio del dispositivo.



Il dispositivo visualizza la pagina di servizio (vedi figura). Premere un qualsiasi punto dello schermo per iniziare la sequenza di calibrazione seguendo le istruzioni fornite a video:



3 DISPLAY BIGII TOUCH

3.1 Touch screen

BIGII TOUCH è dotato di un display touch screen da 7" dal quale è possibile gestire il dispositivo e registrare la transazione. Nella configurazione standard, sul pannello principale (raffigurato sotto) trovano posto i seguenti pulsanti:

MENÙ FUNZIONI
Vedere STRUTTURA MENÙ nell'ultima pagina di questa guida rapida

TASTIERINO NUMERICO
Per personalizzare il layout della tastiera utilizzare "Keyboard Configurator" di FISCAL SUITE (scaricabile da www.custom.biz)

FUNZIONALITÀ
Per personalizzare il layout della tastiera utilizzare "Keyboard Configurator" di FISCAL SUITE (scaricabile da www.custom.biz)

PANNELLI DA 1 A 5

PLU 1	PLU 2	PLU 3	PLU 4	PLU 5	PLU 24	PLU 25	PLU 26	PLU 27	PLU 28	PLU 47	PLU 48	PLU 49	PLU 50	PLU 51
PLU 6	PLU 7	PLU 8	PLU 9	PLU 10	PLU 29	PLU 30	PLU 31	PLU 32	PLU 33	PLU 52	PLU 53	PLU 54	PLU 55	PLU 56
PLU 11	PLU 12	PLU 13	PLU 14	PLU 15	PLU 34	PLU 35	PLU 36	PLU 37	PLU 38	PLU 57	PLU 58	PLU 59	PLU 60	PLU 61
X	.	Prezzo	PLU 16	PLU 17	X	.	Prezzo	PLU 39	PLU 40	X	.	Prezzo	PLU 62	PLU 63
7	8	9	PLU 18	PLU 19	7	8	9	PLU 41	PLU 42	7	8	9	PLU 64	PLU 65
4	5	6	PLU 20	PLU 21	4	5	6	PLU 43	PLU 44	4	5	6	PLU 66	PLU 67
1	2	3	PLU 22	PLU 23	1	2	3	PLU 45	PLU 46	1	2	3	PLU 68	PLU 69
C	0	00	Contante		C	0	00	Contante		C	0	00	Contante	

Pan2

Pan3

Pan4

% VENDUTO REPARTI

55%	Reparto 1
17%	Reparto 3
12%	Reparto 5
8%	Reparto 4
4%	Reparto 2

% VENDUTO PER FASCIA ORARIA

NETTO GIORN. EURO: 43,83
IN CASSA EURO: 40,83

Pan5

3. TASTIERA E DISPLAY

I pannelli 1,2,3 e 4 possono essere programmati a piacere per adeguarsi a qualsiasi necessità.

Nel pannello 5 invece (vedi figura) vengono rappresentate graficamente le statistiche di vendita relative a:

- top ten reparti (% venduto netto)
- percentuale di venduto per fascia oraria

Sul fondo della pagina trovano posto anche i 2 contatori finanziari relativi al netto giornaliero e al contante in cassa.

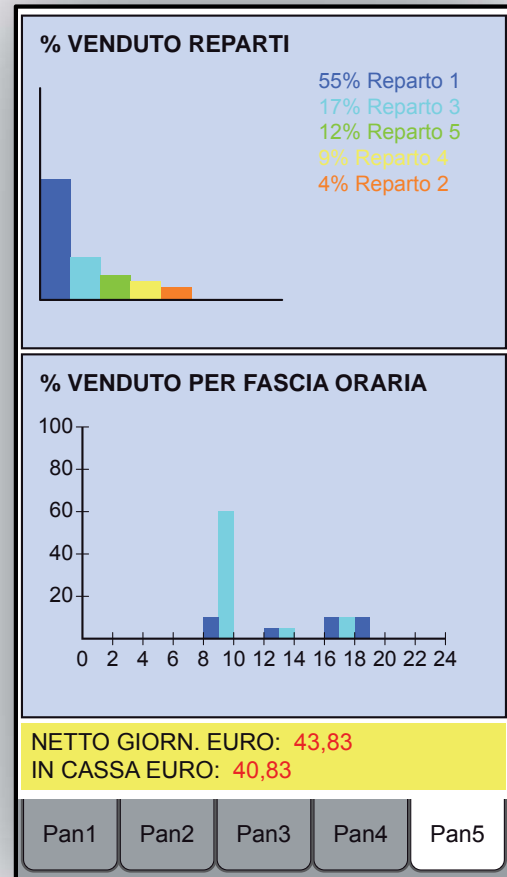

Nota: Le immagini riportate, sono puramente indicative, poiché le schermate che vengono visualizzate sul touch screen sono personalizzabili secondo le esigenze dell'utente.

Nota: Per personalizzare il layout della tastiera utilizzare "Keyboard Configurator" di FISCAL SUITE (scaricabile da www.custom.biz).

3.2 Funzionalità tasti



TASTO CON SINGOLA FUNZIONE

Nell'esempio a fianco è rappresentato un tasto che attiva una singola funzione:

1. Il tasto esegue solamente la funzione descritta.

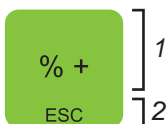

TASTO CON DOPPIA FUNZIONE

Nell'esempio a fianco è rappresentato un tasto che attiva due funzioni:

1. In modalità "normale" esegue la funzione descritta nella parte superiore.
2. All'interno del menù FUNZIONI esegue la funzione descritta nella parte inferiore.

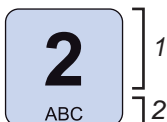

TASTO DI INSERIMENTO

Nell'esempio a fianco è rappresentato un tasto per l'inserimento di caratteri numerici e alfanumerici:

1. In modalità "normale" permette di inserire il numero raffigurato nella parte superiore.
2. All'interno del menù FUNZIONI permette di inserire uno fra i caratteri alfanumerici raffigurati nella parte inferiore. Premere ripetutamente un tasto per scorrere il set di caratteri.

3.3 Display lato utente e operatore

BIGII TOUCH è dotato di due display LCD retro illuminati (lato Cliente e lato Operatore) da 20 caratteri per 2 linee che visualizzano i comandi e le funzioni per le quali è stato programmato. In situazione di stand-by, il display visualizzerà il seguente messaggio:



Display LCD in standby.

In caso di anomalie viene emesso un segnale acustico e viene visualizzato sul display la dicitura ERR seguita da un codice numerico.

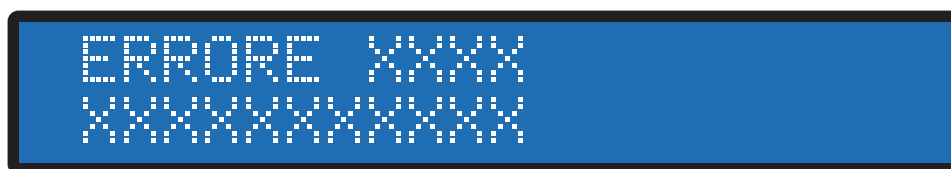

Display LCD con segnalazione anomalia.

Nota: La tabella riepilogativa delle anomalie di funzionamento è riportata sul manuale "GUIDA SEGNALAZIONI DI STATO".

Se al momento dell'accensione il display visualizza il messaggio riportato nella figura seguente, si è entrati in una modalità non operativa ad uso tecnico denominata "SAFE MODE".



Per uscire da questa modalità, spegnere il dispositivo accertarsi che il DGFE sia correttamente inserito nell'alloggiamento e accendere il dispositivo senza premere alcun tasto della tastiera. Attendere la visualizzazione sul display del messaggio "PRONTO".

4 SEQUENZE OPERATIVE

4.1 Vendite su Reparto o su PLU

La selezione delle vendite avviene secondo la ripartizione in "REPARTI" e "PLU". I "PLU" non sono altro che prodotti o servizi a prezzo prefissato, facenti capo ad un reparto. Le vendite sono battute sulla tastiera come descritto di seguito.

4.2 Reparti

Nota: Per personalizzare il layout della tastiera utilizzare "Keyboard Configurator" di FISCAL SUITE (scaricabile da www.custom.biz).

BIGII TOUCH permette di eseguire le vendite su reparto in due modalità:

CON PREZZO PREFISSATO

Se si digita il tasto di reparto, alla transazione viene sommato il prezzo prefissato per quel reparto. Per esempio, se al REPARTO1 viene associato un prezzo fisso di 2,00 euro:

- Premere direttamente il tasto:



- Sul conto viene sommato il prezzo prefissato.

CON PREZZO LIBERO

Se si digita l'importo seguito dal tasto di reparto, alla transazione è sommato il reparto col prezzo digitato. Ad esempio se al REPARTO1 vogliamo assegnare un importo diverso da quello programmato:

- Digitare l'importo da tastierino seguito dal tasto di reparto:



Il risultato è il seguente:

<Nome Ditta>	
<Indirizzo>	
<Località>	
<Telefono - Fax>	
	EURO
1 REPARTO 1	2,00
1 REPARTO 1	1,00
TOTALE EURO	3,00
CONTANTI	3,00
01/01/10 12:00	SF.1
MFXX 00000000	

Nota: Impostando un prezzo libero per il reparto X, la ripetizione del reparto X mantiene il prezzo impostato fino alla pressione del tasto "C" o di un reparto differente, che ripristina il prezzo programmato.

Nota: Per programmare i Reparti entrare nel menù FUNZIONI > PROGRAMMAZIONI > REPARTI (vedi Cap.9).

4.3 PLU

Nota: Per personalizzare il layout della tastiera utilizzare "Keyboard Configurator" di FISCAL SUITE (scaricabile da www.custom.biz).

BIGII TOUCH permette di eseguire le vendite su PLU in due modalità:

CON PREZZO PREFISSATO

Se si digita il tasto di PLU, alla transazione viene sommato il prezzo prefissato per quel PLU. Per esempio, se al PLU1 viene associato un prezzo fisso di 2,00 euro:

- Premere:



Sul conto viene sommato il prezzo prefissato. In caso di quantità diversa da 1, occorre specificare quest'ultima usando il tasto di moltiplicazione (es. il PLU3 ha quantità 5):



Sul conto viene sommato il prezzo prefissato del PLU3 moltiplicato per 5.

CON PREZZO LIBERO

Se si digita l'importo seguito dal tasto di PLU, alla transazione è sommato il PLU col prezzo appena digitato. Ad esempio se al PLU1 vogliamo assegnare un importo diverso da quello programmato:

- Digitare l'importo da tastierino seguito dal tasto di PLU:

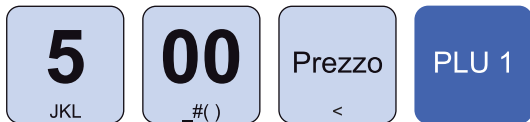

Sul conto viene sommato il PLU1 con prezzo di 5,00 euro. Il risultato è il seguente:

<Nome Ditta>		
<Indirizzo>		
<Località>		
<Telefono - Fax>		
	EURO	
1 PLU 1	2,00	
5 PLU 3	50,00	
1 PLU 1	5,00	
TOTALE EURO	57,00	
CONTANTI	57,00	
01/01/10 12:00	SF.1	
MFXX 00000000		

Nota: Impostando un prezzo libero per il PLU, alla ripetizione del tasto viene mantenuto il prezzo impostato fino alla pressione del tasto "C" o di un PLU differente, che ripristina il prezzo programmato.

Nota: Per programmare i PLU entrare nel menù FUNZIONI > PROGRAMMAZIONI > PLU (vedi Cap.9).

4.4 Tasto PLU generico

È possibile eseguire le operazioni descritte nel paragrafo precedente utilizzando il tasto PLU GENERICO. Per esempio, se al PLU01 viene associato un prezzo fisso di 2,00 euro:

- Premere i tasti:

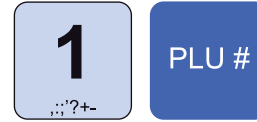

- Sul conto viene sommato il prezzo prefissato del PLU1.
- In caso di quantità diversa da 1, occorre specificare quest-ultima usando il tasto di moltiplicazione (es. il PLU03 ha quantità 5):

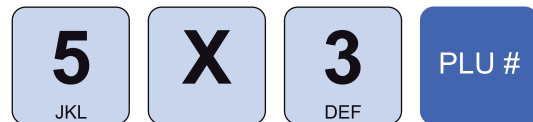

- Sul conto viene sommato il prezzo prefissato del PLU3 moltiplicato per 5.

Se si digita l'importo seguito dalla selezione del PLU, alla transazione è sommato il PLU col prezzo digitato. Ad esempio se al PLU01 vogliamo assegnare un importo diverso da quello programmato:

- Digitare l'importo da tastierino seguito dal tasto che commuta la digitazione da importo a n° di PLU:

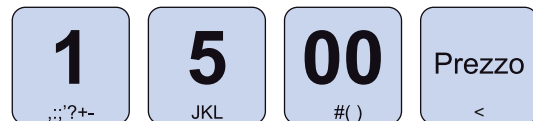

- Selezionare il PLU utilizzando il tasto PLU GENERICO:

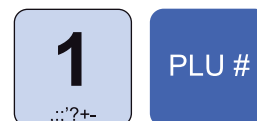

Sul conto viene sommato il PLU1 con prezzo di 15,00 euro. Il risultato è il seguente:

<Nome Ditta>	
<Indirizzo>	
<Località>	
<Telefono - Fax>	
	EURO
1 PLU 1	2,00
5 PLU 3	50,00
1 PLU 1	15,00
TOTALE EURO	62,00
CONTANTI	62,00
01/01/10 12:00	SF.1
MFXX 00000000	

4.5 Tasto Reparto generico

È possibile eseguire le operazioni descritte nel paragrafo precedente utilizzando il tasto REPARTO GENERICO. Per esempio, se al REPARTO1 viene associato un prezzo fisso di 2,00 euro:

- Premere i tasti:

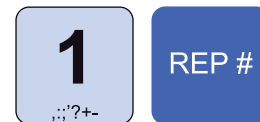

- Sul conto viene sommato il prezzo prefissato del REPARTO1.
- In caso di quantità diversa da 1, occorre specificare quest-ultima usando il tasto di moltiplicazione (es. il REPARTO3 ha quantità 5):

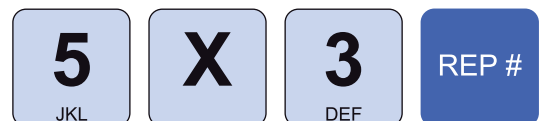

- Sul conto viene sommato il prezzo prefissato del REPARTO3 moltiplicato per 5.

Se si digita l'importo seguito dalla selezione del REPARTO, alla transazione è sommato il REPARTO col prezzo digitato. Ad esempio se al REPARTO1 vogliamo assegnare un importo diverso da quello programmato:

- Digitare l'importo da tastierino seguito dal tasto che commuta la digitazione da importo a n° di REPARTO:



- Selezionare il REPARTO utilizzando il tasto REPARTO GENERICO:

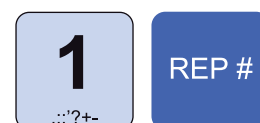

4. SEQUENZE OPERATIVE

Sul conto viene sommato il REPARTO1 con prezzo di 15,00 euro. Il risultato è il seguente:

<Nome Ditta>	
<Indirizzo>	
<Località>	
<Telefono - Fax>	
	EURO
1 REPARTO 1	2,00
5 REPARTO 3	50,00
1 REPARTO 1	15,00
TOTALE EURO	67,00
CONTANTI	67,00
01/01/10 12:00	SF.1
MFXX 00000000	

4.6 Battuta singola

È possibile programmare un Reparto o PLU in modo che se inserito come prima battuta della transazione, quest'ultima venga conclusa mediante pagamento in contanti. Ad esempio se al REPARTO1 viene abilitata l'opzione "Battuta Singola":

- Premere il tasto:



- Oppure digitare l'importo da tastierino seguito dal tasto di reparto:

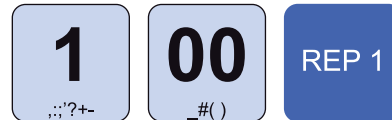

L'importo viene addebitato e la transazione viene conclusa con la stampa dello scontrino.

ATTENZIONE: L'opzione "Battuta Singola" viene eseguita solo nel caso di quantità non specificata (uguale a 1). Per quantità multiple, cioè utilizzando il tasto di moltiplicazione "x", il Reparto o il PLU viene aggiunto alla transazione senza che quest'ultima venga conclusa.

Per inserire n°1 REP1 (con opzione "Battuta Singola" abilitata) come prima battuta della transazione senza causare la chiusura di quest'ultima procedere come segue:



La quantità inserita è uguale a 1 ma il tasto "x" impedisce la conclusione della transazione.

Nota: Per programmare i Reparti entrare nel menù FUNZIONI > PROGRAMMAZIONI > REPARTI mentre per programmare i PLU entrare nel menù FUNZIONI > PROGRAMMAZIONI > PLU (vedi Cap.9).

5 MODIFICATORI

5.1 Annullamento operazione

Permette di annullare con un'unica operazione tutta la transazione digitata fino a quel momento. Tutti i contatori sono quindi riportati nella condizione in cui si trovavano dopo l'ultimo scontrino. Per annullare l'intera transazione procedere come segue:

- Nel corso della la transazione premere il tasto:

Annulla
Scontr.

- Sul customer display viene visualizzato:

ANNULLO TOTALE?
[C]=NO [INVIO]=SI

STAMPA BUFFERIZZATA = SI

(vedi PROGRAMMAZIONI > OPZ. STAMPA INT.)

- Premere il tasto INVIO per annullare l'operazione. Il misuratore torna pronto per una nuova transazione. Sul display viene visualizzato:

PRONTO
01/01/2010 10:00

STAMPA BUFFERIZZATA = NO

(vedi PROGRAMMAZIONI > OPZ. STAMPA INT.)

- Premere il tasto INVIO per stampare lo scontrino con l'importo totale in negativo e la dicitura "TRANSAZIONE ANNULLATA":

<Nome Ditta>	
<Indirizzo>	
<Località>	
<Telefono - Fax>	
	EURO
Reparto 1	2,00
5 Reparto 3	50,00

ANNULLO TRANSAZIONE	-52,00
---> TRANSAZIONE ANNULLATA <---	
TOTALE EURO	0,00
01/01/10 12:00	SF.1
MFXX 00000000	

5.2 Correttore

Questa funzione permette di "correggere" la transazione e più precisamente di annullare una voce già sommata al conto.

ULTIMO ARTICOLO INSERITO

Per annullare l'ultimo articolo inserito nella transazione premere:

Correz.

SELEZIONE DELL'ARTICOLO

Per annullare uno tra gli articoli inseriti nella transazione procedere come segue:

- Nel corso della la transazione entrare nella modalità correzione premendo i tasti:

0 Spc=%@ Correz.

- Utilizzare i tasti freccia per selezionare l'articolo da eliminare:

Codice Cliente <<-- Codice Operat. -->>

5. MODIFICATORI

- Confermare l'operazione con il tasto:



- Sul customer display viene visualizzato:



- Utilizzare i tasti freccia per selezionare la risposta:



- Confermare l'operazione con il tasto:



- Oppure uscire dalla modalità correzione con il tasto:



5.3 Reso merce

Questa funzione permette di registrare la restituzione di merci vendute sia su una precedente transazione che durante la transazione stessa. Il reso può essere eseguito, anche se si tratta della prima operazione della giornata che quindi porterebbe il totale del reparto in negativo.

Per registrare un reso occorre indicare il reparto di riferimento. Per esempio, se in una transazione di vendita su REP2 per un valore di 5,00 euro si desidera eseguire un reso di 2,00 euro procedere come segue:

- Introdurre la vendita su REP2:

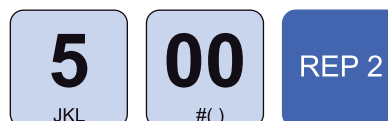

- Introdurre il reso:

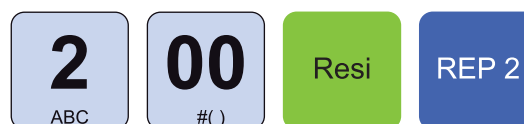

Il risultato è il seguente:

<Nome Ditta>		
<Indirizzo>		
<Località>		
<Telefono - Fax>		
		EURO
1	REPARTO 2	5,00
1	REPARTO 2	-2,00
	TOTALE EURO	3,00
	CONTANTI	3,00
01/01/10	12:00	SF.1
	MFXX	00000000

Nota: Come prevede la legge fiscale, un reso, non può rendere negativo il totale di una transazione. In pratica non si può chiudere lo scontrino se negativo.

5.4 Sconto percentuale

Lo sconto in percentuale può essere applicato su una singola voce di transazione, immediatamente dopo il suo inserimento, oppure al termine della transazione su un sottotale.

Nota: BIGII TOUCH applica automaticamente un arrotondamento del risultato del calcolo percentuale al centesimo più vicino.

Nota: Per programmare lo sconto percentuale prefissato entrare nel menù FUNZIONI > PROGRAMMAZIONI > MODIFICATORI (vedi Cap.9).

SU SINGOLA VOCE

Nel seguente esempio viene descritta la sequenza completa di una vendita che include uno sconto, sul Reparto:

- Digitare la vendita che costituisce la transazione (es. n°2 REP1 con prezzo libero di 10,00 euro):

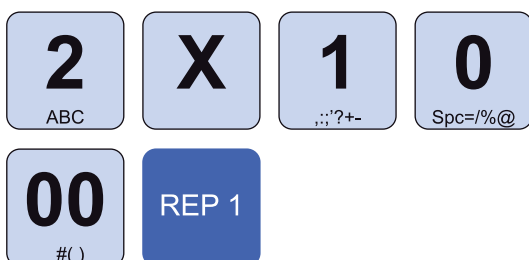

- Applicare lo sconto percentuale prefissato:



- Oppure applicare uno sconto percentuale personalizzato (es. 33%):



- A questo punto si può proseguire con la vendita o chiudere con un tasto di pagamento (ad es. il tasto "CONTANTE"):

Il risultato è il seguente:

<Nome Ditta>	
<Indirizzo>	
<Località>	
<Telefono - Fax>	
	EURO
2 REPARTO 1	20,00
33,00% SCONTO	-6,60
TOTALE EURO	13,40
CONTANTI	13,40
01/01/10 12:00	SF.1
MFXX 00000000	

SU SUBTOTALE

Nel seguente esempio viene descritta la sequenza completa di una transazione con sconto sul sottotale:

- Digitare le vendite che costituiscono la transazione (es. REP3 con prezzo libero di 5,00 euro, n°2 REP5 con prezzo prefissato di 6,00 euro):

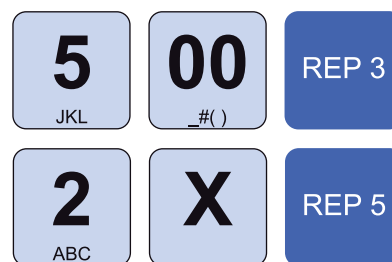

- Calcolare il sottotale:

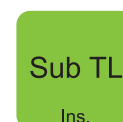

- Applicare lo sconto percentuale prefissato:

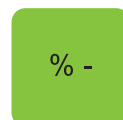

5. MODIFICATORI

- Oppure applicare uno sconto percentuale personalizzato (es. 10%):

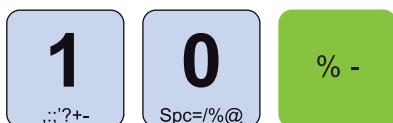

- A questo punto chiudere con un tasto di pagamento (ad es. il tasto "CONTANTE"):



Il risultato è il seguente:

<Nome Ditta>	
<Indirizzo>	
<Località>	
<Telefono - Fax>	
	EURO
1 REPARTO 3	5,00
2 REPARTO 5	12,00
SUBTOTALE	17,00
10,00% SCONTO	-1,70
TOTALE EURO	15,30
CONTANTI	15,30
01/01/10 12:00	SF.1
MFXX 00000000	

5.5 Maggiorazione percentuale

Le stesse operazioni descritte nel paragrafo precedente (vedi Par. 5.4 SCONTO PERCENTUALE) possono essere utilizzate anche per la funzione di maggiorazione percentuale. La maggiorazione percentuale può essere applicato su una singola voce di transazione, immediatamente dopo il suo inserimento, oppure al termine della transazione su un sottotale.

Nota: BIGII TOUCH applica automaticamente un arrotondamento del risultato del calcolo percentuale al centesimo più vicino.

Nota: Per programmare la maggiorazione percentuale prefissata entrare nel menù FUNZIONI > PROGRAMMAZIONI > MODIFICATORI (vedi Cap.9).

SU SINGOLA VOCE

Nel seguente esempio viene descritta la sequenza completa di una vendita che include una maggiorazione, sul Reparto:

- Digitare la vendita che costituisce la transazione (es. n°2 REP1 con prezzo libero di 10,00 euro):

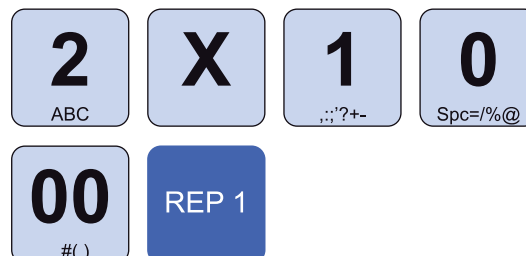

- Applicare la maggiorazione percentuale prefissata:

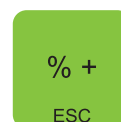

- Oppure applicare una maggiorazione percentuale personalizzata (es. 33%):



- A questo punto si può proseguire con la vendita o chiudere con un tasto di pagamento (ad es. il tasto “**CONTANTE**”):
- Calcolare il sottotale:

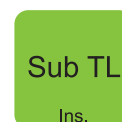

Il risultato è il seguente:

<Nome Ditta>	
<Indirizzo>	
<Località>	
<Telefono - Fax>	
	EURO
2 REPARTO 1	20,00
33,00% MAGGIORAZIONE	6,60
TOTALE EURO	26,60
CONTANTI	26,60
01/01/10 12:00	SF.1
MFXX 00000000	

- Applicare la maggiorazione percentuale prefissata:

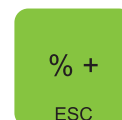

- Oppure applicare una maggiorazione percentuale personalizzata (es. 10%):

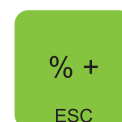
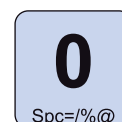
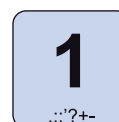

- A questo punto chiudere con un tasto di pagamento (ad es. il tasto “**CONTANTE**”):

Il risultato è il seguente:

<Nome Ditta>	
<Indirizzo>	
<Località>	
<Telefono - Fax>	
	EURO
1 REPARTO 3	5,00
2 REPARTO 5	12,00
SUBTOTALE	17,00
10,00% MAGGIORAZIONE	1,70
TOTALE EURO	18,70
CONTANTI	18,70
01/01/10 12:00	SF.1
MFXX 00000000	

SU SUBTOTALE

Nel seguente esempio viene descritta la sequenza completa di una transazione con maggiorazione sul sottotale:

- Digitare le vendite che costituiscono la transazione (es. REP3 con prezzo libero di 5,00 euro, n°2 REP5 con prezzo prefissato di 6,00 euro):



5.6 Abbuono

E' possibile aggiungere un abbuono (sconto in valore) alla transazione. Nel seguente esempio viene descritta la sequenza completa di un abbuono di 2,00 euro:

Nota: Come prevede la legge fiscale, un abbuono, non può rendere negativo il totale di una transazione. In pratica non si può chiudere lo scontrino se negativo.

- Digitare le vendite che costituiscono la transazione (es. REP3 con prezzo libero di 5,00 euro, n°2 REP5 con prezzo prefissato di 6,00 euro):



- Applicare l'abbuono (es. -2,00 euro):



- A questo punto chiudere con un tasto di pagamento (ad es. il tasto "CONTANTE"):



Il risultato è il seguente:

<Nome Ditta>		
<Indirizzo>		
<Località>		
<Telefono - Fax>		
		EURO
1	REPARTO 3	5,00
2	REPARTO 5	12,00
	ABBUONO	-2,00
	TOTALE EURO	15,00
	CONTANTI	15,00
01/01/10	12:00	SF.1
	MFXX 00000000	

6 PAGAMENTI

La transazione di vendita è conclusa con il pagamento che permette di registrare l'importo incassato nelle forme previste quali:

- CONTANTE
- ASSEGNO
- CREDITO
- CARTA DI CREDITO
- BUONI PASTO
- ALTRI PAGAMENTI

La chiusura della transazione può inoltre essere eseguita mediante pagamenti misti (es. CONTANTE + ASSEGNO, ecc.). Le sequenze operative per l'utilizzo delle diverse forme di pagamento sono descritte in dettaglio nei successivi paragrafi.

La seguente tabella mostra la configurazione di default dei pagamenti programmati:

N.	TIPO PAGAMENTO
1	Contante
2	Assegno
3	Carta elettronica
4	Pagamento generico
5	Buono pasto
6	Sospeso
7	Credito
8÷20	Pagamento programmabile
21	Buono pasto generico

Nel caso in cui sulla tastiera non vi sia un tasto associato direttamente al pagamento desiderato, è possibile richiamarlo premendo il tasto del numero corrispondente seguito dal tasto:

Altri
Pagam.

6.1 Copia scontrino

Il dispositivo permette di eseguire una copia dell'ultimo scontrino fiscale emesso. Una volta terminata la stampa dello scontrino fiscale, ad ogni pressione del tasto:



il dispositivo stampa la porzione di giornale elettronico in cui è registrata la transazione.

Nota: Per abilitare la stampa della copia dello scontrino fiscale entrare nel menù FUNZIONI > PROGRAMMAZIONI > OPZIONI STAMPA INT > STAMPA COPIA SCONTRINO (vedi Cap.9).

6.2 Credito

E' possibile chiudere una transazione mettendo il relativo importo a credito. La gestione dei Clienti memorizzati (max 200) avviene tramite un codice ed un nome per il quale sarà possibile recuperare totalmente o parzialmente il credito accumulato (vedi Par. 7.6 RECUPERO CREDITO). BIGII TOUCH aggiorna la situazione dei crediti in base ai debiti contratti e ai pagamenti effettuati; tali pagamenti possono avvenire in presenza o meno di una transazione di vendita. Nel seguente esempio viene descritta la sequenza completa di una chiusura a credito del Cliente.

- Digitare le vendite che costituiscono la transazione (es. REP2 con prezzo libero di 8,00 euro, n°5 REP5 con prezzo prefissato di 1,00 euro):

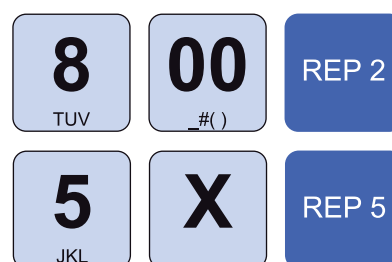

- Selezionare il Cliente memorizzato, (es. Cliente memorizzato nella posizione 3, vedi cap.7.2 SELEZIONE DEL CLIENTE).

6. PAGAMENTI

- Assegnare interamente a credito l'importo al Cliente:



Il risultato è il seguente:

```
<Nome Ditta>
<Indirizzo>
<Località>
<Telefono - Fax>

EURO
1 REPARTO 2      8,00
5 REPARTO 5      5,00
TOTALE EURO    13,00
CORRISPETTIVO NON RISCOSSO
CREDITI          13,00

CLIENTE 3
<Primo indirizzo>
<Secondo indirizzo2>
<Cod Fisc>

01/01/10  12:00      SF.1
          MFXX 00000000
```

Nota: Per eseguire una chiusura a credito non associata a Cliente premere direttamente il tasto “CREDITO” senza selezionare alcun Cliente. L'importo viene addebitato al Cliente generico 0.

Nota: Per visualizzare sul display il saldo aggiornato del Cliente dopo la stampa dello scontrino occorre abilitare la visualizzazione del saldo dal menù FUNZIONI>PROGRAMMAZIONI>OPZIONI VISUALIZ.>VISUALIZZA SALDO (vedi Cap.10).

```
Cliente 3
SALDO          28,00
```

6.3 Contanti

Determina la chiusura della transazione mediante l'utilizzo di contanti con relativa emissione del documento. Utilizzando il tasto “CONTANTE” inoltre è possibile incrementare o decrementare il denaro in cassa (vedi Par. 7.13 VERSAMENTI IN CASSA e 7.14 PRELIEVI DI CASSA).

IMPORTO IN CONTANTE ESATTO

- Digitare le vendite che costituiscono la transazione (es. REP2 con prezzo libero di 8,00 euro, n°5 REP5 con prezzo prefissato di 1,00 euro):

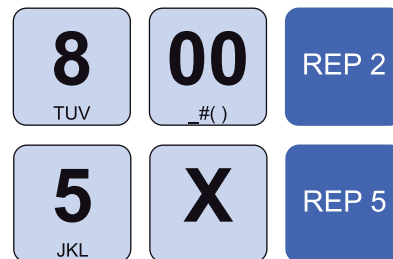

- Chiudere con il tasto di pagamento:



Il risultato è il seguente:

```
<Nome Ditta>
<Indirizzo>
<Località>
<Telefono - Fax>

EURO
1 REPARTO 2      8,00
5 REPARTO 5      5,00
TOTALE EURO    13,00
CONTANTI          13,00

01/01/10  12:00      SF.1
          MFXX 00000000
```

IMPORTO IN CONTANTE CON RESTO

- Digitare le vendite che costituiscono la transazione (es. REP2 con prezzo libero di 8,00 euro, n°5 REP5 con prezzo prefissato di 1,00 euro):

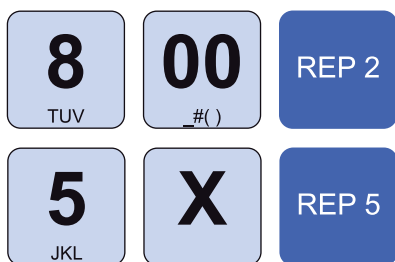

- Digitare l'importo in contanti fornito dal Cliente:

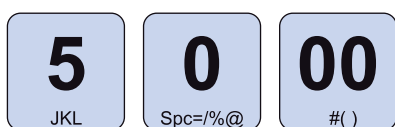

- Chiudere con il tasto di pagamento:



Il risultato è il seguente:

<Nome Ditta>	
<Indirizzo>	
<Località>	
<Telefono - Fax>	
	EURO
1 REPARTO 2	8,00
5 REPARTO 5	5,00
TOTALE EURO	13,00
CONTANTI	50,00
RESTO EURO	37,00
01/01/10 12:00	SF.1
MFXX 00000000	

6.4 Assegno

Determina la chiusura della transazione mediante l'utilizzo di assegno. Nel seguente esempio viene descritta la sequenza completa di una vendita con Assegno:

- Digitare le vendite che costituiscono la transazione (es. REP2 con prezzo libero di 8,00 euro, n°5 REP5 con prezzo prefissato di 1,00 euro):

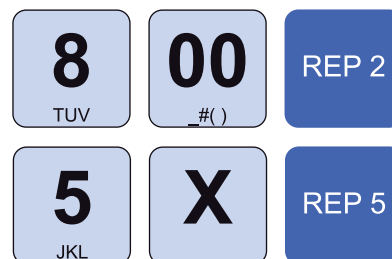

- Chiudere con il tasto di pagamento:

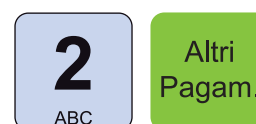

Il risultato è il seguente:

<Nome Ditta>	
<Indirizzo>	
<Località>	
<Telefono - Fax>	
	EURO
1 REPARTO 2	8,00
5 REPARTO 5	5,00
TOTALE EURO	13,00
ASSEGNI	13,00
01/01/10 12:00	SF.1
MFXX 00000000	

6. PAGAMENTI

6.5 Assegno con calcolo del resto

Determina la chiusura della transazione mediante l'utilizzo di un assegno di importo superiore alla transazione. Nel seguente esempio viene descritta la sequenza completa di una vendita con assegno e con calcolo del resto:

- Digitare le vendite che costituiscono la transazione (es. REP2 con prezzo libero di 8,00 euro, n°5 REP5 con prezzo prefissato di 1,00 euro):

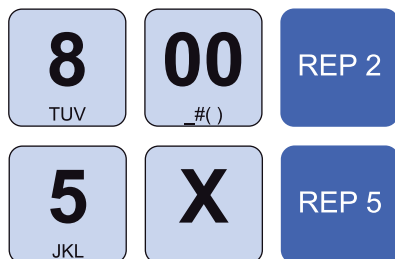

- Digitare l'importo dell'assegno (es. 50,00 euro) dal tasto che commuta la digitazione da importo a tipo di pagamento:

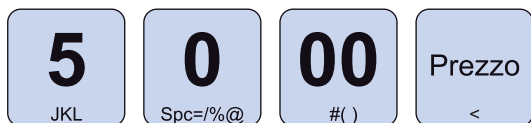

- Chiudere con il tasto di pagamento:

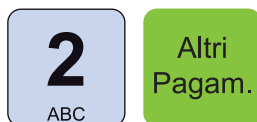

Il risultato è il seguente:

<Nome Ditta>	
<Indirizzo>	
<Località>	
<Telefono - Fax>	
	EURO
1 REPARTO 2	8,00
5 REPARTO 5	5,00
TOTALE EURO	13,00
ASSEGNI	50,00
RESTO EURO	37,00

01/01/10 12:00 SF.1
MFXX 00000000

ATTENZIONE: Se la cassa contiene un importo inferiore al prelievo richiesto il CUSTOMER DISPLAY visualizza un avvertimento

6.6 Carta elettronica

Determina la chiusura della transazione mediante l'utilizzo di carta elettronica con relativa emissione del documento. Nel seguente esempio viene descritta la sequenza completa di una vendita con Carta di Credito:

- Digitare le vendite che costituiscono la transazione (es. REP2 con prezzo libero di 8,00 euro, n°5 REP5 con prezzo prefissato di 1,00 euro):



- Chiudere con il tasto di pagamento:

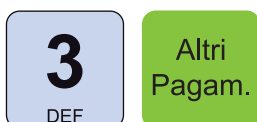

Il risultato è il seguente:

<Nome Ditta>		
<Indirizzo>		
<Località>		
<Telefono - Fax>		
		EURO
1	REPARTO 2	8,00
5	REPARTO 5	5,00
TOTALE EURO		13,00
CARTA ELETTRONICA		13,00
01/01/10	12:00	SF.1
MFXX 00000000		

6.7 Buoni Pasto

Determina la chiusura della transazione mediante l'utilizzo di Buono Pasto con relativa emissione del documento. Nel seguente esempio viene descritta la sequenza completa di una vendita con Buono Pasto.

Nota: Questa operazione incrementa il contatore "CORRISPETTIVO NON PAGATO" dell'azzeramento fiscale.

- Digitare le vendite che costituiscono la transazione (es. REP2 con prezzo libero di 8,00 euro, n°5 REP5 con prezzo prefissato di 1,00 euro):

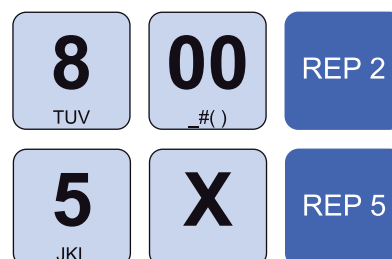

- Chiudere con il tasto di pagamento:



Il risultato è il seguente:

<Nome Ditta>		
<Indirizzo>		
<Località>		
<Telefono - Fax>		
		EURO
1	REPARTO 2	8,00
5	REPARTO 5	5,00
TOTALE EURO		13,00
CORRISPETTIVO NON RISCOSSO		
PAGAMENTO BUONO PASTO		13,00
01/01/10	12:00	SF.1
MFXX 00000000		

6. PAGAMENTI

6.8 Pagamenti generici

Determina la chiusura della transazione mediante l'utilizzo di un pagamento generico programmabile con relativa emissione del documento. Nel seguente esempio viene descritta la sequenza completa di una vendita con pagamento generico

Nota: I pagamenti generici sono richiamabili con i tasti da 8 a 20 + il tasto "ALTRI PAGAMENTI".

- Digitare le vendite che costituiscono la transazione (es. REP2 con prezzo libero di 8,00 euro, n°5 REP5 con prezzo prefissato di 1,00 euro):

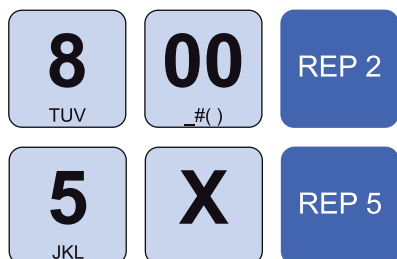

- Chiudere con il tasto di pagamento (es. PAGAMENTO 10):

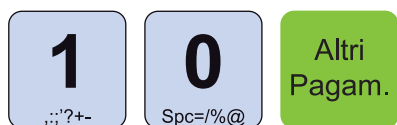

Il risultato è il seguente:

<Nome Ditta>	
<Indirizzo>	
<Località>	
<Telefono - Fax>	
	EURO
1 REPARTO 2	8,00
5 REPARTO 5	5,00
TOTALE EURO	13,00
PAGAMENTO 10	13,00
01/01/10 12:00	SF.1
MFXX 00000000	

6.9 Buoni Pasto generico

Determina la chiusura della transazione mediante l'utilizzo di Buono Pasto con relativa emissione del documento. Nel seguente esempio viene descritta la sequenza completa di una vendita con Buono Pasto.

Nota: Questa operazione incrementa il contatore "CORRISPETTIVO NON PAGATO" dell'azzeramento fiscale.

- Digitare le vendite che costituiscono la transazione (es. REP2 con prezzo libero di 8,00 euro, n°5 REP5 con prezzo prefissato di 1,00 euro):

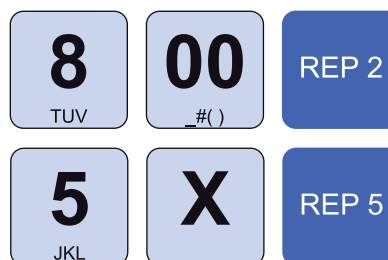

- Chiudere con il tasto di pagamento:



Il risultato è il seguente:

<Nome Ditta>	
<Indirizzo>	
<Località>	
<Telefono - Fax>	
	EURO
1 REPARTO 2	8,00
5 REPARTO 5	5,00
TOTALE EURO	13,00
CORRISPETTIVO NON RISCOSSO	
BUONO PASTO GENERICO	13,00
01/01/10 12:00	SF.1
MFXX 00000000	

6.10 Pagamento misto

BIGII TOUCH permette di chiudere una transazione mediante l'utilizzo misto di uno o più metodi di pagamento per il raggiungimento dell'importo dovuto. Nel seguente esempio viene descritta la sequenza completa di una vendita con pagamento parziale mediante Contanti, Buono Pasto e il restante con Pagamento Generico 10.

Nota: Si consiglia di programmare la tastiera con i tasti di pagamento utilizzati più frequentemente. Per personalizzare il layout della tastiera utilizzare "Keyboard Configurator" di FISCAL SUITE (scaricabile da www.custom.biz).

- Digitare le vendite che costituiscono la transazione (es. REP2 con prezzo libero di 8,00 euro, n°5 REP5 con prezzo prefissato di 1,00 euro):

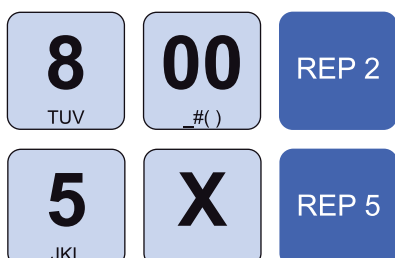

- Inserire il pagamento parziale (es. 3,00 euro in contanti):



- Il dispositivo resta in attesa del completamento del pagamento.
- Per conoscere l'importo rimanente per chiudere la transazione premere:



- Sul CUSTOMER DISPLAY viene visualizzato:

DA VERSARE	10,00
------------	-------

- Inserire il pagamento parziale (es. 5,00 euro con buono pasto):



- Concludere il pagamento mediante Pagamento generico.

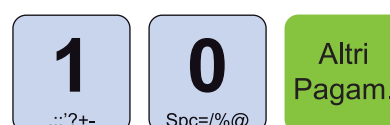

Il risultato è il seguente:

<Nome Ditta> <Indirizzo> <Località> <Telefono - Fax>	
	EURO
1 REPARTO 2	8,00
5 REPARTO 5	5,00
TOTALE EURO	13,00
CONTANTI	3,00
CORRISPETTIVO NON RISCOSSO	
PAGAMENTO BUONO PASTO	5,00
PAGAMENTO 10	5,00
01/01/10 12:00	SF.1
MFXX 00000000	

7 FUNZIONI ADDIZIONALI

7.1 Avanzamento carta

Per eseguire l'avanzamento della carta premere il tasto:



Ad ogni pressione del tasto corrisponde un avanzamento carta pari a una linea di stampa.

7.2 Selezione del Cliente

Prima di iniziare o nel corso di una transazione di vendita, è possibile selezionare il Cliente a cui attribuire le vendite che seguiranno.

SELEZIONE DIRETTA

- Nel corso della transazione selezionare il Cliente memorizzato, (es. Cliente3):



- Procedere con le vendite o chiudere con il tasto di pagamento.

SELEZIONE DA ANAGRAFICA

ATTENZIONE: Solo per documenti "FATTURA".

- Utilizzare il codice Cliente "0" per accedere all'anagrafica Clienti:

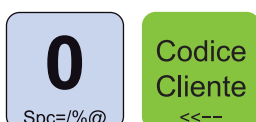

- Sul CUSTOMER DISPLAY viene visualizzato:

RICERC. CLIENTE NOME?

- Digitare le iniziali del Cliente da ricercare utilizzando il tastierino numerico. Ad ogni tasto corrisponde un set di caratteri (vedi legenda sul tasto). Premere ripetutamente un tasto per scorrere il set di caratteri ad esso associato. Per cancellare un carattere inserito erroneamente premere il tasto "C".
- Oppure confermare direttamente senza digitare nulla per visualizzare la lista completa dei Clienti gestiti:



- Sul CUSTOMER DISPLAY viene visualizzato il primo Cliente in anagrafica:

Ditta Sig. ROSSI srl

-->

- Utilizzare i tasti freccia per selezionare il Cliente desiderato (es. Cliente memorizzato nella posizione 3):

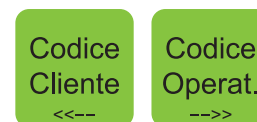

- Confermare la selezione del Cliente con il tasto:



- Procedere con le vendite o chiudere con il tasto di pagamento.

Nota: Le posizioni "vuote" non sono visualizzate. Per posizione "vuota" si intende una posizione con ragione sociale vuota o nominativo uguale "CLIENTE".

7. FUNZIONI ADDIZIONALI

7.3 Inserimento num. non sommante

BIGII TOUCH offre la possibilità di inserire un numero (max 10 cifre) non sommante ma utilizzato come identificativo, che sarà stampato in coda allo scontrino

- Digitare le vendite che costituiscono la transazione (es. REP2 con prezzo libero di 8,00 euro, n°5 REP5 con prezzo prefissato di 1,00 euro):

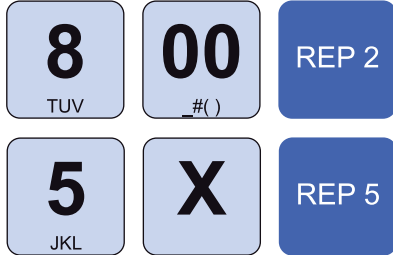

- Digitare il numero non sommante (es. 12345) seguito dal tasto SUBTOTALE:

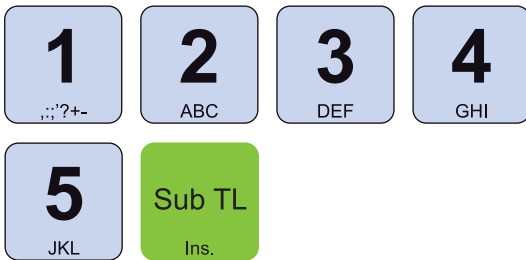

- Sul display viene visualizzato:

NON SOMMANTE
#12345

- Proseguire con l'inserimento degli articoli, o con la chiusura della transazione.

Il risultato è il seguente:

<Nome Ditta>	
<Indirizzo>	
<Località>	
<Telefono - Fax>	
	EURO
1 REPARTO 2	8,00
5 REPARTO 5	5,00
TOTALE EURO	13,00
CONTANTI	13,00
#12345	

01/01/10 12:00 SF.1
MFXX 00000000

7.4 Inserimento Cliente "AL VOLO"

Per il documento di vendita, è prevista la possibilità dell'inserimento del codice fiscale del Cliente "AL VOLO". La procedura da seguire per inserire il codice fiscale del Cliente è la seguente:

FATTURE

Nota:

Vedere paragrafo Par. 7.9 STAMPA FATTURE.

- Dopo aver selezionato il documento Fattura premere il tasto:



- Sul customer display viene visualizzato:

CREA NUOVO CLIENTE
[C]=NO [INVIO]=SI

- Digitare i dati anagrafici utilizzando il tastierino numerico. Ad ogni tasto corrisponde un set di caratteri (vedi legenda sul tasto). Premere ripetutamente un tasto per scorrere il set di caratteri ad esso associato. Per cancellare un carattere inserito erroneamente premere il tasto "C".
- Digitare il codice fiscale (16 caratteri) utilizzando il tastierino numerico (es. 12312312312). Ad ogni tasto corrisponde un set di caratteri (vedi legenda sul tasto). Premere ripetutamente un tasto per scorrere il set di caratteri ad esso associato. Per cancellare un carattere inserito erroneamente premere il tasto "C".
- Confermare ogni passaggio con il tasto:



- Proseguire con l'inserimento degli articoli, o con la chiusura della transazione.

Nota: Il codice fiscale immesso viene controllato ed in caso di inserimento errato, sul display viene richiesta conferma per proseguire comunque con l'operazione. Se si conferma, il codice inserito verrà comunque stampato.

Nota: I dati anagrafici e il Codice Fiscale vengono memorizzati nell'archivio Clienti nella prima posizione libera dopo la posizione 200.

SCONTRINI FISCALI

- Prima di eseguire la vendita o durante la transazione premere il tasto:



- Sul customer display viene visualizzato:

COD. FISC.

- Digitare il codice fiscale (16 caratteri) utilizzando il tastierino numerico (es. 12312312312). Ad ogni tasto corrisponde un set di caratteri (vedi legenda sul tasto). Premere ripetutamente un tasto per scorrere il set di caratteri ad esso associato. Per cancellare un carattere inserito erroneamente premere il tasto "C".
- Confermare l'operazione con il tasto:



- Oppure uscire con il tasto:



- Proseguire con l'inserimento degli articoli, o con la chiusura della transazione.

Nota: Il codice fiscale immesso viene controllato ed in caso di inserimento errato, sul display viene richiesta conferma per proseguire comunque con l'operazione. Se si conferma, il codice inserito verrà comunque stampato.

Il risultato è il seguente:

TOTALE EURO	12,00
CONTANTI	20,00
RESTO EURO	8,00
COD. FISC.: 12312312312	
01/01/10 12:00	SF.1
MFXX 00000000	

7.5 Selezione dell'operatore

Prima di iniziare o nel corso di una transazione di vendita, è possibile selezionare l'operatore a cui attribuire le vendite che seguiranno. Una transazione può essere eseguita da più di un operatore. Nel seguente esempio viene descritta la sequenza completa di una vendita da parte di due operatori:

- Selezionare il primo operatore:

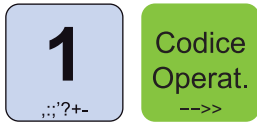

- Digitare le vendite che costituiscono la transazione (es. REP2 con prezzo libero di 8,00 euro, n°5 REP5 con prezzo prefissato di 1,00 euro):

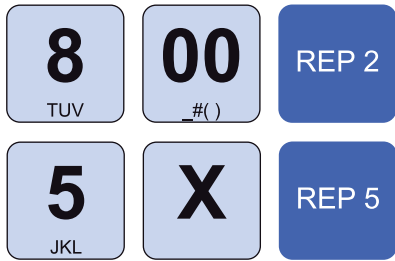

- Selezionare il secondo operatore:



- Digitare le vendite che costituiscono la transazione (es. REP3 con prezzo prefissato di 2,00 euro):



Il risultato è il seguente:

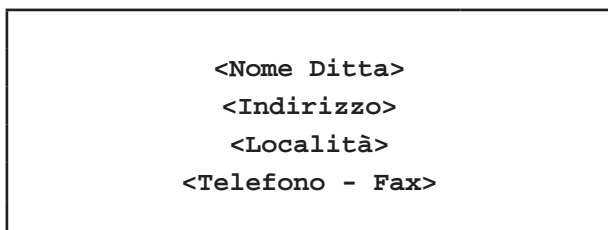

	EURO
OPERATORE 1	
1 REPARTO 2	8,00
5 REPARTO 5	5,00
OPERATORE 2	
1 REPARTO 3	2,00
TOTALE EURO	15,00
CONTANTI	15,00
01/01/10 12:00	SF.1
MFXX 00000000	

Nota: L'operatore rimane attivo fino a quando non viene disabilitato. Per disabilitare l'operatore ed eliminare l'indicazione sullo scontrino digitare i tasto:

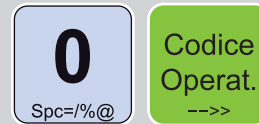

7.6 Recupero credito

Nota: Per personalizzare il layout della tastiera utilizzare "Keyboard Configurator" di FISCAL SUITE (scaricabile da www.custom.biz).

Il dispositivo permette il recupero del credito per i Clienti memorizzati in anagrafica. Nel seguente esempio viene descritta la sequenza completa per il recupero del credito di un Cliente:

- Premere il tasto per il recupero del credito:



- Sul CUSTOMER DISPLAY viene visualizzato:

CODICE CLIENTE

- Selezionare il Cliente (es. Cliente 10):

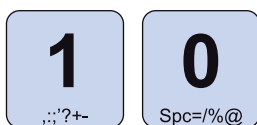

- Confermare l'operazione con il tasto:



- Sul CUSTOMER DISPLAY viene visualizzata brevemente la descrizione del Cliente e il credito attuale, dopodiché viene richiesto l'importo da recuperare:

IMPORTO

- Digitare l'importo da recuperare (es. 50,00 euro):

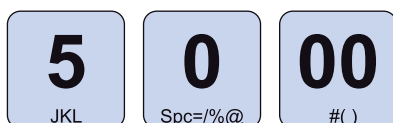

- Chiudere con il tasto di pagamento per addebitare automaticamente l'importo al Cliente 10 e stampare lo scontrino NON FISCALE (es. CONTANTI):



Il risultato è il seguente:

NON FISCALE	
<Nome Ditta>	
<Indirizzo>	
<Località>	
<Telefono - Fax>	
RECUPERO CREDITI	
CLIENTE 10	
SALDO	55,00
CONTANTI	50,00
CREDITO RESIDUO	5,00
01/01/10 12:00	SNF.1
NON FISCALE	

Nota: Per recuperare il credito dal Cliente generico selezionare il Cliente 0.

Nota: Per conoscere il numero Cliente memorizzato eseguire la stampa del resoconto Clienti (vedi Cap.8).

7. FUNZIONI ADDIZIONALI

7.7 Stampa pre-conto

Nota: Per personalizzare il layout della tastiera utilizzare "Keyboard Configurator" di FISCAL SUITE (scaricabile da www.custom.biz).

BIGII TOUCH offre la possibilità di stampare e memorizzare un pre-conto NON FISCALE (es. per la presentazione al tavolo). In una fase successiva sarà possibile richiamare il pre-conto, correggerlo, aggiungere voci e stamparlo come scontrino fiscale.

Nel seguente esempio viene descritta la sequenza completa per ottenere un pre-conto.

Nota: Il dispositivo assegna a ogni preconto un numero progressivo. Alla chiusura del conto, il pre-conto viene eliminato.

STAMPA BUFFERIZZATA = SI

Nota: Per abilitare la stampa bufferizzata entrare nel menù FUNZIONI > PROGRAMMAZIONI > OPZIONI STAMPA INT > STAMPA BUFERIZZATA (vedi Cap.9).

- Digitare le vendite della transazione.
- Attivare il preconto:

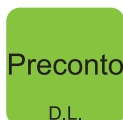

- Sul CUSTOMER DISPLAY viene visualizzato il numero del pre-conto (assegnato automaticamente):

PRECONTO N.1

- Confermare l'operazione con il tasto:



Il risultato è il seguente:

NON FISCALE	
<Nome Ditta>	
<Indirizzo>	
<Località>	
<Telefono - Fax>	
Ritirare ricevuta alla cassa	
PRECONTO N.1	
	EURO
1 REPARTO 1	11,00
5 REPARTO 5	8,00
1 REPARTO 3	13,00
AMMONTARE EURO	32,00
CONTANTI	32,00
01/01/10 12:00	SNF.1
NON FISCALE	

STAMPA BUFFERIZZATA = NO

Nota: Per disabilitare la stampa bufferizzata nel menù FUNZIONI > PROGRAMMAZIONI > OPZIONI STAMPA INT > STAMPA BUFERIZZATA (vedi Cap.9).

- Attivare il preconto:

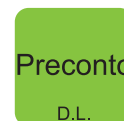

- Sul CUSTOMER DISPLAY viene visualizzato il numero del pre-conto (assegnato automaticamente):

PRECONTO N.1

- Digitare le vendite della transazione.
- Confermare l'operazione con il tasto:



Il risultato è il seguente:

NON FISCALE	
<Nome Ditta>	
<Indirizzo>	
<Località>	
<Telefono - Fax>	
Ritirare ricevuta alla cassa	
PRECONTO N.1	
	EURO
1 REPARTO 1	11,00
5 REPARTO 5	8,00
1 REPARTO 3	13,00
AMMONTARE EURO	32,00
CONTANTI	32,00
01/01/10 12:00	SNF.1
NON FISCALE	

7.8 Chiusura pre-conto

Permette di richiamare un pre-conto per l'eventuale modifica e la chiusura con pagamento. Nel seguente esempio viene descritta la sequenza completa per ottenere un preconto:

STAMPA BUFFERIZZATA = SI

Nota: Per abilitare la stampa bufferizzata entrare nel menù FUNZIONI > PROGRAMMAZIONI > OPZIONI STAMPA INT > STAMPA BUFERIZZATA (vedi Cap.9).

- Richiamare il pre-conto (es. Pre-conto N.1):

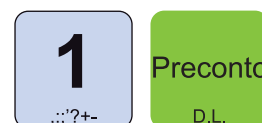

Ora è possibile:

- Correggere vendite (vedi Cap. 5 MODIFICATORI)
- Aggiungere vendite (vedi Cap. 4 SEQUENZE OP.)
- Mandare in stampa la ricevuta o la fattura
- Emettere uno scontrino (vedi Cap.6 PAGAMENTI)

Nota: Il dispositivo assegna a ogni preconto un numero progressivo. Alla chiusura del conto, il pre-conto viene eliminato.

Nota: Nel caso in cui si inserisca un numero di pre-conto inesistente viene emesso un segnale acustico e sul CUSTOMER DISPLAY viene visualizzato un avvertimento (vedi manuale "GUIDA SEGNALAZIONI DI STATO").

STAMPA BUFFERIZZATA = NO

Nota: Per disabilitare la stampa bufferizzata entrare nel menù FUNZIONI > PROGRAMMAZIONI > OPZIONI STAMPA INT > STAMPA BUFERIZZATA (vedi Cap.9).

- Attivare il preconto:

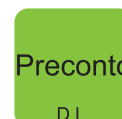

- Sul CUSTOMER DISPLAY viene visualizzato il numero del pre-conto (assegnato automaticamente):

PRECONTO N.

7. FUNZIONI ADDIZIONALI

- Digitare il numero di pre-conto che si desidera richiamare (es. PRECONTO 1):



- Sul display viene visualizzato:

SELEZIONE DOCUMENTO
3=SCONTR.FISC 4=PREC

Ora è possibile:

- Stampare lo scontrino fiscale
- Stampare un nuovo pre-conto come scontrino NON FISCALE.

- Per procedere con la chiusura del pre-conto:



- Sul CUSTOMER DISPLAY viene visualizzato:

SUBTOTALE
50,00

Ora è possibile:

- Correggere vendite (vedi Cap. 5 MODIFICATORI)
- Aggiungere vendite (vedi Cap. 4 SEQUENZE OP.)
- Mandare in stampa la ricevuta o la fattura
- Emettere uno scontrino (vedi Cap.6 PAGAMENTI)

Nota: Il dispositivo assegna a ogni preconto un numero progressivo. Alla chiusura del conto, il pre-conto viene eliminato.

Nota: Nel caso in cui si inserisca un numero di pre-conto inesistente viene emesso un segnale acustico e sul CUSTOMER DISPLAY viene visualizzato un avvertimento (vedi manuale "GUIDA SEGNALAZIONI DI STATO").

7.9 Stampa Fatture

Il dispositivo permette di selezionare il tipo di documento da produrre. Per selezionare il documento Fattura procedere come segue:

ATTENZIONE:

QUANDO LA MODALITÀ STAMPA FATTURA È ATTIVA, L'UNICO PAGAMENTO COSENTITO È QUELLO IN CONTANTI.

STAMPA BUFFERIZZATA = SI

Nota: Per abilitare la stampa bufferizzata entrare nel menù FUNZIONI > PROGRAMMAZIONI > OPZIONI STAMPA INT > STAMPA BUFERIZZATA (vedi Cap.9).

- Prima di iniziare o nel corso di una transazione di vendita, attivare la modalità stampa Fattura.

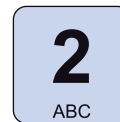

- Sul CUSTOMER DISPLAY viene visualizzato il n° di Fattura proposto dal dispositivo:

FATTURA N.
1

- Se si desidera selezionare un numero di Fattura superiore (es. N°10):

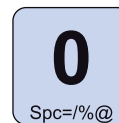
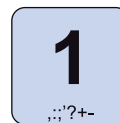

- Inserire il codice del Cliente a cui intestare la fattura (vedi Par.7.2 SELEZIONE DEL CLIENTE, Par.7.4 INSERIMENTO CLIENTE "AL VOLO").
- Procedere con le vendite o chiudere con il tasto di pagamento.

ATTENZIONE: Per stampare la fattura è obbligatorio selezionare uno dei Clienti memorizzati. (vedi Par.7.2 SELEZIONE DEL CLIENTE, Par.7.4 INSERIMENTO CLIENTE "AL VOLO")

Nota: Una volta terminata la stampa del documento il dispositivo ritorna in modalità SCONTRINO FISCALE.

Nota: Per programmare l'intestazione della fattura entrare nel menù FUNZIONI > PROGRAMMAZIONI > OPZIONI STAMPA INT > TIPO INTESTAZIONE2 e nel menù FUNZIONI > PROGRAMMAZIONI > OPZIONI STAMPA INT > N. RIGHE INTESTAZ.2 (vedi Cap.9).

Nota: Una volta terminata la stampa del documento il dispositivo ritorna in modalità SCONTRINO FISCALE.

Nota: Per programmare l'intestazione della fattura entrare nel menù FUNZIONI > PROGRAMMAZIONI > OPZIONI STAMPA INT > TIPO INTESTAZIONE2 e nel menù FUNZIONI > PROGRAMMAZIONI > OPZIONI STAMPA INT > N. RIGHE INTESTAZ.2 (vedi Cap.9).

STAMPA BUFFERIZZATA = NO

Nota: Per abilitare la stampa bufferizzata ruotare il selettore in posizione 4 e entrare nel menù PROGRAMMAZIONI > OPZIONI STAMPA INT > STAMPA BUFERIZZATA (vedi Cap.9).

- Attivare la modalità stampa Fattura:



- Sul CUSTOMER DISPLAY viene visualizzato il n° di Fattura proposto dal dispositivo:



- Se si desidera selezionare un numero di Fattura superiore (es. N°10):

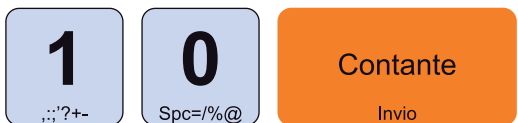

- Inserire il codice del Cliente a cui intestare la Fattura (vedi Par.7.2 SELEZIONE DEL CLIENTE, Par.7.4 INSERIMENTO CLIENTE "AL VOLO").
- Digitare le vendite che costituiscono la transazione.
- Chiudere con il tasto di pagamento.

ATTENZIONE: Per stampare la fattura è obbligatorio selezionare uno dei Clienti memorizzati. (vedi Par.7.2 SELEZIONE DEL CLIENTE, Par.7.4 INSERIMENTO CLIENTE "AL VOLO")

Il risultato è il seguente:

<Nome Ditta>		
<Indirizzo>		
<Località>		
<Telefono - Fax>		
<P.IVA>		
<N. Reg. Imprese>		
FATTURA N.1/AA		
01/01/10 12:00		

Qty	Descrizione	PREZZO IVA
1	REPARTO 1	5,00 A
5	REPARTO 5	80,00 A
IMPORTO EURO		85,00
CONTANTI		85,00
RESTO EURO		0,00

CORRISP.	IMPONIB.	IVA
A=IVA 10%		
85,00	77,27	7,73

Dati Destinatario		
Ditta Sig. ROSSI srl		
Via Garibaldi 1		
COD. FISC.:012345678901		

Copia Emittente		

7. FUNZIONI ADDIZIONALI

IN ALTERNATIVA È POSSIBILE STAMPARE LA FAT-
TURA PER LA COMPILAZIONE A MANO IN CUI I DATI
ANAGRAFICI DEL DESTINATARIO SONO DA RIPOR-
TARE MANUALMENTE. PER STAMPARE QUESTO
TIPO DI FATTURA UTILIZZARE IL CLIENTE 100.

Il risultato è il seguente:

<Nome Ditta>		
<Indirizzo>		
<Località>		
<Telefono - Fax>		
<P.IVA>		
<N. Reg. Imprese>		
FATTURA N.1/AA		
01/01/10 12:00		

Qty	Descrizione	PREZZO IVA
1	REPARTO 1	5,00 A
5	REPARTO 5	80,00 A
IMPORTO EURO		85,00
CONTANTI		85,00
RESTO EURO		0,00

CORRISP.	IMPONIB.	IVA
A=IVA 10%		
85,00	77,27	7,73

Dati Destinatario		
.....		
.....		
.....		
.....		
.....		

Copia Emittente		

7.10 Interrogazione valore Reparto

Il dispositivo permette di eseguire una richiesta "AL VOLO" per conoscere il valore prefissato attribuito ad un Reparto. Nel seguente esempio viene descritta la sequenza completa di un'interrogazione per conoscere il valore prefissato di un Reparto.

- Attivare la modalità interrogazione Reparto:

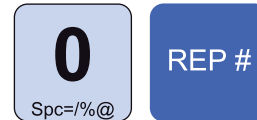

- Sul CUSTOMER DISPLAY viene visualizzato:

INTERROGAZIONE
PREZZO ARTICOLO

- Premere il tasto relativo al REPARTO di cui si vuoi conoscere il valore prefissato (es. REP3):

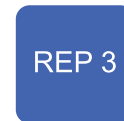

- Sul display viene visualizzato:

REPARTO 3
2,00

- Oppure inserire il codice del Reparto di cui si vuole conoscere il valore prefissato seguito dal tasto CODICE REPARTO (es. REP80):

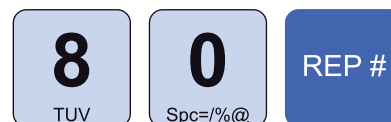

- Sul CUSTOMER DISPLAY viene visualizzato:

REPARTO 80
1,00

- La modalità interrogazione Reparto si disattiva automaticamente.

7.11 Interrogazione valore PLU

Il dispositivo permette di eseguire una richiesta "AL VOLO" per conoscere il valore prefissato attribuito ad un PLU. Nel seguente esempio viene descritta la sequenza completa di un'interrogazione per conoscere il valore prefissato di un PLU.

- Attivare la modalità interrogazione PLU:



- Sul CUSTOMER DISPLAY viene visualizzato:

INTERROGAZIONE
PREZZO ARTICOLO

- Premere il tasto relativo al PLU di cui si vuoi conoscere il valore prefissato (es. PLU3):



- Sul display viene visualizzato:

PLU 3 2,00

- Oppure inserire il codice del PLU di cui si vuole conoscere il valore prefissato seguito dal tasto CODICE PLU (es. PLU80):

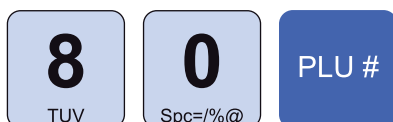

- I CUSTOMER DISPLAY viene visualizzato:

PLU 80 1,00

- La modalità interrogazione PLU si disattiva automaticamente.

7.12 Nota di credito

Il documento fiscale NOTA DI CREDITO serve per gestire le operazioni di reso merce, registrate dal venditore nei documenti di pratica di reso. Ogni nota di credito corrisponde ad un pratica di reso merce e serve ad annullare il relativo scontrino di vendita precedentemente emesso, con conseguente modifica dei contatori fiscali, finanziari e delle statistiche del venduto. Nel seguente esempio viene descritta la sequenza completa per produrre una nota di credito:

Nota: L'apertura del documento di tipo NOTA DI CREDITO deve essere effettuata prima di iniziare la fase di vendita sia in stampa bufferizzata che non, in caso contrario viene restituito un avvertimento.

- Attivare la modalità stampa Nota di Credito mediante:



- Sul CUSTOMER DISPLAY viene visualizzato :

PRATICA RESO N.

- Digitare il numero di pratica di reso che verrà indicata infondo allo scontrino unitamente all'anno (es. N°10):

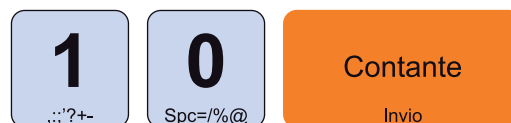

- Digitare le vendite che costituiscono la transazione (es. REP3 con prezzo libero di 5,00 euro, n°5 REP5 con prezzo prefissato di 1,00 euro):

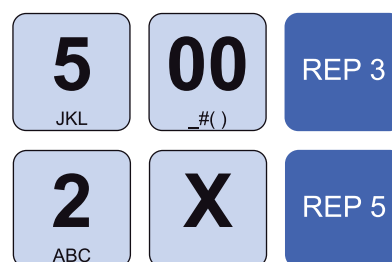

7. FUNZIONI ADDIZIONALI

- Chiudere con il tasto di pagamento:



Il risultato è il seguente:

```
<Nome Ditta>
<Indirizzo>
<Località>
<Telefono - Fax>
-----
RIMBORSO PER RESO DI
MERCE VENDUTA
NOTA DI CREDITO N.1
-----
EURO
1 REPARTO 3      8,00
5 REPARTO 5      5,00
TOTALE EURO      13,00
CONTANTI          13,00
-----
PRATICA RESO 10/2010
-----
01/01/10  12:00      SF.1
          MFXX 00000000
```

Nota: Una nota di credito può contenere Sconti, Abbuoni, Maggiorazioni e Annulli, se necessari per replicare esattamente le battute dello Scontrino Fiscale cui essa si riferisce.

Nota: Il dispositivo assegna a ogni Nota di Credito un numero progressivo che verrà indicato sotto l'intestazione dello scontrino. Alla chiusura della Nota di credito, il numero progressivo viene liberato.

7.13 Versamenti in cassa

BIGII TOUCH permette di eseguire versamenti in cassa, accompagnati dall'emissione di uno scontrino NON FISCALE. Questa funzione è utile ad esempio, quando si vuole creare un fondo cassa. Nel seguente esempio viene descritta la sequenza completa di un versamento in cassa di 10,00 euro:

- Richiamare la funzione Versamenti in cassa:



- Sul CUSTOMER DISPLAY viene visualizzato:



- Digitare l'importo da versare nella cassa:

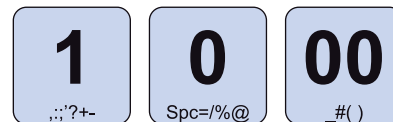

- Chiudere con il tasto di pagamento:



E' emesso uno scontrino NON FISCALE con il resoconto del versamento eseguito in cassa.

```
NON FISCALE

FONDOCASSA          10,00

01/01/10  12:00      SNF.1

NON FISCALE
```

Nota: La chiusura del versamento è consentito solo mediante pagamento in contanti.

Nota: Non è possibile eseguire un versamento in cassa con transazioni aperte.

7.14 Prelievi di cassa

BIGII TOUCH permette di eseguire prelievi di cassa accompagnati dall'emissione di uno scontrino NON FISCALE. Questa funzione è utile ad esempio per il pagamento di corrieri ecc. Nel seguente esempio viene descritta la sequenza completa di un prelievo di cassa di 10,00 euro:

- Richiamare la funzione Prelievi di cassa:



- Sul CUSTOMER DISPLAY viene visualizzato:

PRELIEVI
0

- Digitare l'importo da prelevare nella cassa:

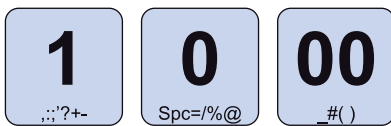

- Chiudere con il tasto di pagamento:



Se la cassa contiene un importo maggiore o uguale a 10,00 euro è emesso uno scontrino NON FISCALE con il resoconto del prelievo eseguito.

NON FISCALE		
PRELIEVO		10,00
01/01/10	12:00	SNF.1
NON FISCALE		

ATTENZIONE: Se la cassa contiene un importo inferiore al prelievo richiesto il CUSTOMER DISPLAY visualizza un avvertimento

Nota: La chiusura del versamento è consentito solo mediante pagamento in contanti.

Nota: Non è possibile eseguire un versamento in cassa con transazioni aperte.

7.15 Visualizzazione scontrino virtuale

Il dispositivo permette di visualizzare a display uno scontrino virtuale in cui sono riportate le battute eseguite sino a quel momento per avere un quadro generale della transazione. Questa funzione risulta particolarmente utile nella stampa bufferizzata. Nel seguente esempio viene descritta la sequenza completa per la visualizzazione dello scontrino virtuale:

- A transazione in corso, attivare la modalità scontrino virtuale:



- Nella parte destra del DISPLAY viene visualizzato lo scontrino virtuale. Premere e trascinare lo scontrino verso l'alto o verso il basso per permettere lo scorrimento di quest'ultimo. Premere nella parte sinistra del display esterna allo scontrino per uscire dalla modalità scontrino virtuale:

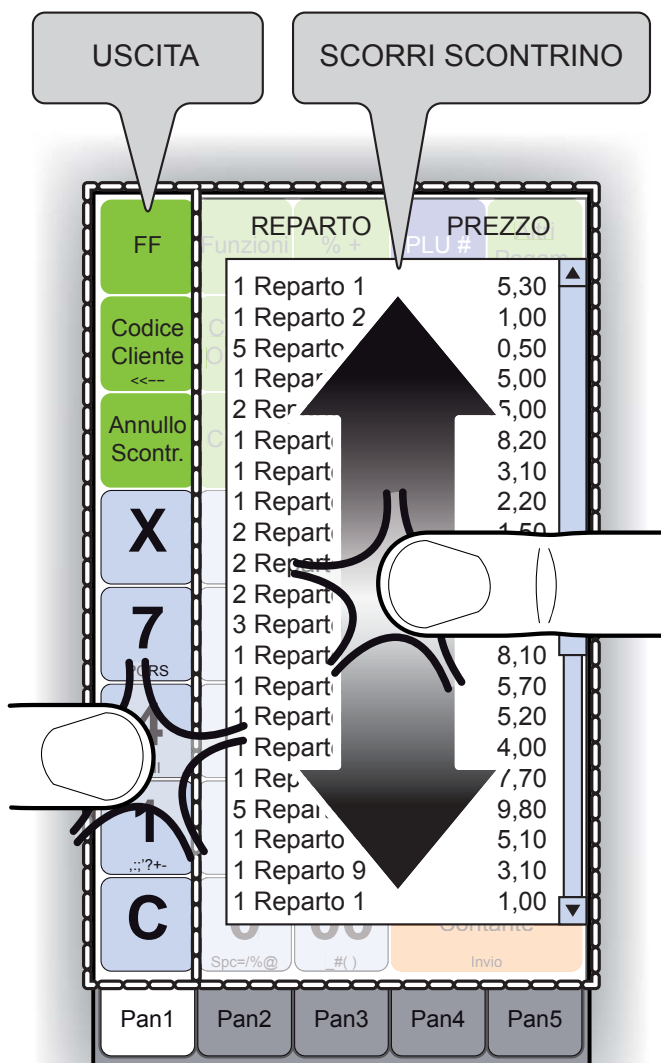

7.16 Visualizzazione giornale elettronico

Il dispositivo permette di visualizzare a display uno scontrino virtuale in cui è riportato il resoconto dei dati salvati nel giornale elettronico. Nel seguente esempio viene descritta la sequenza completa per la visualizzazione dello scontrino virtuale:

Nota: Non è possibile visualizzare il giornale elettronico con transazioni aperte.

- Attivare la modalità visualizzazione giornale elettronico:

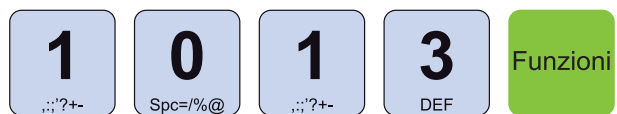

- Sul CUSTOMER DISPLAY viene visualizzato:

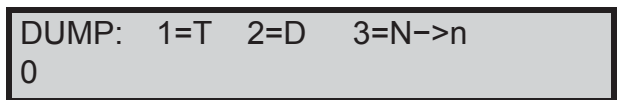

Nota:
 T = Visualizzazione totale del giornale elettronico
 D = Visualizzazione da data a data del giornale elettronico
 N->n = Visualizzazione da numero di scontrino a numero di scontrino

- Selezionare la porzione di giornale elettronico da visualizzare (ex. TUTTO):



- Nella parte destra del DISPLAY viene visualizzato lo scontrino virtuale. Premere e trascinare lo scontrino verso l'alto o verso il basso per permettere lo scorrimento di quest'ultimo. Premere la scritta "SEGUE ->" per passare alla pagina successiva. Premere nella parte sinistra del display esterna allo scontrino per uscire dalla modalità scontrino virtuale:

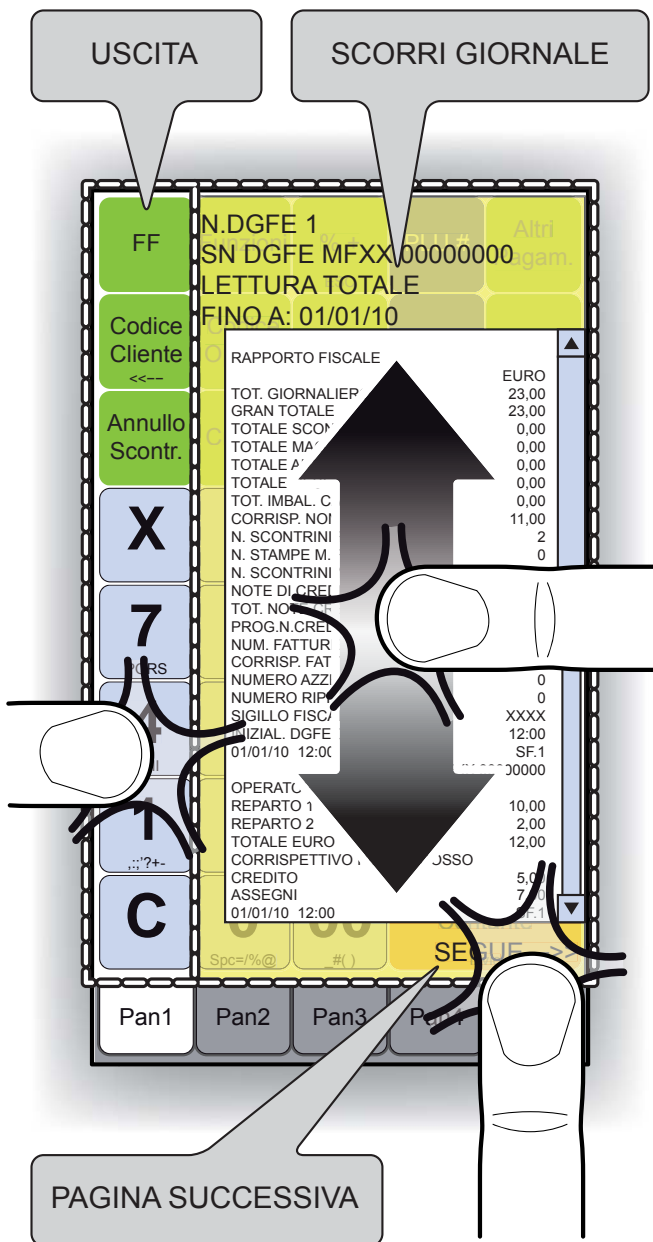

- Premere il tasto dedicato per visualizzare la calcolatrice virtuale:

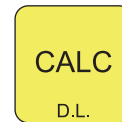

- La calcolatrice ha le stesse funzionalità di base di una normale calcolatrice da tavolo:



7.17 Calcolatrice virtuale

Il dispositivo permette di visualizzare una calcolatrice virtuale per eseguire calcoli rapidi. La calcolatrice può essere richiamata indifferentemente a transazione chiusa oppure aperta.

NOTA: La calcolatrice virtuale è uno strumento di supporto per l'operatore che non modifica in alcun modo la transazione o i contatori ad essa associati.

Nel seguente esempio viene descritta la sequenza completa per la visualizzazione della calcolatrice virtuale:

NOTA: Se il tasto calcolatrice viene premuto durante la transazione, la calcolatrice visualizza l'importo dell'ultimo articolo inserito.

8 RAPPORTI / AZZERAMENTI

Il dispositivo permette di stampare una serie di rapporti riepilogativi delle transazioni registrate, ciascuno rispondente a determinate finalità operative e gestionali dell'esercizio. I rapporti possono essere di tipo:

- Rendiconto (lettura)
- Azzeramento (lettura + azzeramento)

RENDIC. AZZERAM.

	RENDIC.	AZZERAM.
GIORNALIERO <i>Situazione fiscale di fine giornata. Fornisce il corrispettivo giornaliero del venduto.</i>	SI	SI
FINANZIARIO <i>Movimento finanziario giornaliero.</i>	SI	SI
FINANZIARIO STORICO <i>Movimento finanziario dall'ultima data dell'ultimo azzeramento effettuato del medesimo report emesso.</i>	SI	SI
FASCIA ORARIA <i>Situazione attività di vendita suddivisa per fascia oraria. Le fasce orarie sono fisse (24).</i>	SI	SI
FASCIA ORARIA STORICA <i>Situazione attività di vendita partendo dall'ultima data dell'ultimo azzeramento effettuato del medesimo report emesso.</i>	SI	SI
REPARTI <i>Situazione attività divise per reparto.</i>	SI	SI
SELETTIVO REPARTI <i>Situazione attività divise per Reparti e filtrabile per numero di Reparto.</i>	SI	SI
REPARTI STORICO <i>Situazione attività divise per Reparti, partendo dall'ultima data dell'ultimo azzeramento effettuato del medesimo report emesso.</i>	SI	SI
PLU <i>Situazione attività divise per PLU.</i>	SI	SI
SELETTIVO PLU <i>Situazione attività divise per PLU e filtrabile per numero di PLU.</i>	SI	SI
PLU STORICO <i>Situazione attività divise per PLU, partendo dall'ultima data dell'ultimo azzeramento effettuato del medesimo report emesso.</i>	SI	SI
OPERATORI <i>Situazione degli operatori</i>	SI	SI
OPERATORI STORICO <i>Situazione degli operatori, partendo dall'ultima data dell'ultimo azzeramento effettuato del medesimo report emesso.</i>	SI	SI

8. RAPPORTI / AZZERAMENTI

	RENDIC. AZZERAM.	
CLIENTI <i>Situazione attività divise per Clienti.</i>	SI	SI
MEMORIA FISCALE 1=T Stampa totale 2=D Filtro per data 3=N>n Filtro per Nscontrino	SI	-
GIORNALE ELETTRONICO 1=T Stampa totale 2=D Filtro per data 3=N>n Filtro per Nscontrino	SI	-
AZZERAMENTI MULTIPLI <i>Esegue la sequenza degli azzeramenti selezionati.</i>	-	SI
AZZER. MULT. STORICI <i>Eeguire la sequenza degli azzeramenti selezionati ma limitatamente agli azzeramenti storici.</i>	-	SI
NUMERO FATTURA <i>Azzeramento contatore fatture.</i>	-	SI

RENDICONTI

- Richiamare i rapporti riepilogativi di tipo Rendiconti mediante:



- Sul CUSTOMER DISPLAY viene visualizzato:



- Utilizzare i tasti freccia per navigare all'interno dei menù e il tasto "INVIO" per selezionare il tipo di Rendiconto:



AZZERAMENTI

- Richiamare i rapporti riepilogativi di tipo Azzeramenti mediante:



- Sul CUSTOMER DISPLAY viene visualizzato:



- Utilizzare i tasti freccia per navigare all'interno dei menù e il tasto "INVIO" per selezionare il tipo di Rendiconto:

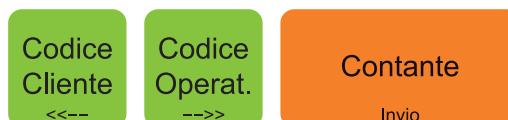

I paragrafi successivi illustrano il risultato dei rapporti riepilogativi nell'ipotesi che le uniche transazioni registrate siano quelle descritte nei 3 documenti di seguito:

<Nome Ditta>	
<Indirizzo>	
<Località>	
<Telefono - Fax>	
	EURO
OPERATORE 1	
1 REPARTO 1	10,00
1 REPARTO 2	2,00
TOTALE EURO	12,00
CORRISPETTIVO NON RISCOSSO	
CREDITI	5,00
ASSEGNI	7,00
01/01/10 12:00	SF.1
MFXX 00000000	

<Nome Ditta>	
<Indirizzo>	
<Località>	
<Telefono - Fax>	
	EURO
OPERATORE 3	
1 REPARTO 1	10,00
1 PLU 001	1,00
TOTALE EURO	11,00
CONTANTI	
	5,00
CORRISPETTIVO NON RISCOSSO	
PAGAMENTO BUONO PASTO	6,00
01/01/10 12:00	SF.2
MFXX 00000000	

<Nome Ditta>		
<Indirizzo>		
<Località>		
<Telefono - Fax>		
<P.IVA>		
<N. Reg. Imprese>		
FATTURA N.1/AA		
01/01/10 12:00		

Qty	Descrizione	PREZZO IVA
OPERATORE 2		
1	REPARTO 1	10,00 C
1	REPARTO 2	20,00 C
IMPORTO EURO		30,00
CORRISP.	IMPONIB.	IVA
C=IVA 10%		
30,00	27,27	2,73

Dati Destinatario		
<Cliente 1>		
<Indirizzo 1>		
<Indirizzo 2>		
COD.FISC.: <Codice fiscale>		

Copia Emittente		

8. RAPPORTI / AZZERAMENTI

8.1 Esempio Rendiconto Giornale Elettronico

Nota: Opzione 1=T (stampa totale)

NON FISCALE		
<Nome Ditta>		
<Indirizzo>		
<Località>		
<Telefono - Fax>		
STAMPA GIORNALE ELETTRONICO		
N. DGFE: 0001		
SN DGFE: XX00000000		
		EURO

OPERATORE 1		
REPARTO 1	10,00	
REPARTO 2	2,00	
TOTALE EURO	12,00	
CORRISPETTIVO NON RISCOSSO		
CREDITO	5,00	
ASSEGNI	7,00	
01/01/10 12:00	SF.1	
OPERATORE 3		
REPARTO 1	10,00	
PLU 1	1,00	
TOTALE EURO	11,00	
CONTANTI	5,00	
CORRISPETTIVO NON RISCOSSO		
PAGAMENTO BUONO PASTO	6,00	
RESTO	0,00	
01/01/10 12:00	SF.2	
FATTURA 1/AA		
01/01/10 12:00		
OPERATORE 2		
REPARTO 1	10,00	C
REPARTO 2	20,00	C
IMPORTO EURO	30,00	
CORRISP.	IMPONIB.	IVA
C=IVA 10%		
30,00	27,27	2,73
<Cliente 1>		
<Indirizzo 1>		
<Indirizzo 2>		
COD.FISC.: <Codice fiscale>		

01/01/10 12:00	SNF.1
NON FISCALE	

8.2 Esempio Rendiconto Fiscale

NON FISCALE	
<Nome Ditta>	
<Indirizzo>	
<Località>	
<Telefono - Fax>	
RAPPORTO FISCALE	
	EURO
TOT. GIORNALIERO	23,00
GRAN TOTALE	23,00
TOTALE SCONTI	0,00
TOTALE MAGGIORAZ.	0,00
TOTALE ANNULLI	0,00
TOTALE RESI	0,00
TOT. IMBAL. CAUZ. EURO	0,00
CORRISP. NON RISCOSSI	11,00
N. SCONTRINI FISCALI	2
N. STAMPE M. FISCALE	0
N. SCONTRINI NON FISCALI	1
NOTE DI CREDITO	0
TOT. NOTE CRED.	0,00
PROG.N.CRED	27,50
NUM. FATTURE	1
CORRISP. FATTURE	30,00
NUMERO AZZER. FISCALI	0
NUMERO RIPRISTINI	0
SIGILLO FISCALE	XXXX
01/01/10 12:00	SNF.1
NON FISCALE	

8.3 Esempio Rendiconto Finanziario

NON FISCALE		
<Nome Ditta>		
<Indirizzo>		
<Località>		
<Telefono - Fax>		
RENDICONTO FINANZIARIO		
DA : 01/01/10 12:00		
=====		
LORDO GIORNALIERO		53,00
GIORNALIERO CLIENTI		3
NETTO GIORNALIERO		53,00
IN CASSA		35,00
CONTANTI		2
		35,00
ASSEGNI		1
		7,00
PAGAMENTI BUONO PASTO		1
		6,00
CREDITO		1
		5,00
SALDO CREDITI CLIENTI		0,00
SALDO CREDITI		5,00
GIORNALIERO RICEVUTE		0
		0,00
GIORNALIERO FATTURE		1
		30,00
GIORNALIERO NOTE CR		0
		0,00
=====		
DETTAGLIO IVA SCONTRINI FISCALI		
CORRISP.	IMPONIB.	IVA
IVA 10%		
23,00	20,91	2,09

DETTAGLIO IVA FATTURE		
CORRISP.	IMPONIB.	IVA
IVA 10%		
30,00	27,27	2,73

DETTAGLIO IVA NOTE CREDITO		
CORRISP.	IMPONIB.	IVA
-	-	-

=====		
01/01/10	12:00	SNF.1
NON FISCALE		

8.4 Esempio Rendiconto PLU

NON FISCALE		
<Nome Ditta>		
<Indirizzo>		
<Località>		
<Telefono - Fax>		
RENDICONTO PLU		
DA : 01/01/10 12:00		
=====		
1	REPARTO 1	
LORDO EURO		1,00
		100%
=====		
1	PLU 1	
	PLU 1	
PEZZI		1
LORDO EURO		1,00
		100%
=====		
PEZZI		1
LORDO EURO		1,00
=====		
01/01/10	12:00	SNF.1
NON FISCALE		

8.5 Esempio Rendiconto Reparti

NON FISCALE	
<Nome Ditta>	
<Indirizzo>	
<Località>	
<Telefono - Fax>	
RENDICONTO REPARTI	
DA : 01/01/10 12:00	
=====	
1 GRUPPO REPARTO 1	
LORDO EURO	53,00
	100%

1 REPARTO 1	
REPARTO 001	
CLIENTI	3
PEZZI	4
LORDO EURO	31,00
	58,49%
VENDUTO PLU EURO	1,00

2 REPARTO 2	
REPARTO 2	
CLIENTI	2
PEZZI	2
LORDO EURO	22,00
	41,50%
=====	
CLIENTI	3
PEZZI	6
LORDO EURO	53,00
VENDUTO PLU EURO	1,00
=====	
01/01/10 12:00	SNF.1
NON FISCALE	

8.6 Esempio Rendiconto Clienti

NON FISCALE	
<Nome Ditta>	
<Indirizzo>	
<Località>	
<Telefono - Fax>	
RENDICONTO CLIENTI	
=====	
1 CLIENTE 1	
<Cliente 1>	
CREDITO EURO	0,00
CRED. RECUPERATO EURO	0,00
SALDO EURO	0,00
CONTANTI EURO	30,00
=====	
CREDITO EURO	0,00
CRED. RECUPERATO EURO	0,00
SALDO EURO	0,00
CONTANTI EURO	30,00
=====	
01/01/10 12:00	SNF.1
NON FISCALE	

8.7 Esempio Rendiconto Operatori

NON FISCALE	
<Nome Ditta>	
<Indirizzo>	
<Località>	
<Telefono - Fax>	
RENDICONTO OPERATORI	
DA : 01/01/10 12:00	
=====	
1 OPERATORE 1	
OPERATORE 1	
CLIENTI	1
LORDO EURO	12,00
IN CASSA EURO	0,00
ASSEGNI	1
	7,00
CREDITO	1
	5,00

2 OPERATORE 2	
OPERATORE 2	
CLIENTI	1
LORDO EURO	30,00
IN CASSA EURO	30,00
CONTANTI	1
	30,00

3 OPERATORE 3	
OPERATORE 3	
CLIENTI	1
LORDO	11,00
IN CASSA EURO	5,00
CONTANTI	1
	5,00
PAGAMENTO BUONI PASTO	1
	6,00
=====	
CLIENTI	3
LORDO EURO	53,00
IN CASSA EURO	35,00
=====	
01/01/10 12:00	SNF.1

NON FISCALE

8.8 Esempio Rendiconto Fascia Oraria

NON FISCALE	
<Nome Ditta>	
<Indirizzo>	
<Località>	
<Telefono - Fax>	
RENDICONTO VENDUTO ORARIO	
DA : 01/01/10 12:00	
=====	
FASCIA ORARIA 12:00 - 12:59	
CLIENTI	3
	100%
VENDUTO EURO	53,00
	100%
PEZZI	6
=====	
CLIENTI	3
VENDUTO EURO	53,00
PEZZI	6
=====	
01/01/10 12:00	SNF.1
NON FISCALE	

8.9 Esempio Rendiconto Memoria Fiscale

Nota: Opzione 1=T (stampa totale)

<Nome Ditta>			
<Indirizzo>			
<Località>			
<Telefono - Fax>			
CORRISPETTIVI GIORNALIERI			
			EURO
INIZIAL.DGFE 0001	01/01/09	08:00	
0001 01/01/10 5C5E			23,00
DOC2 01/01/10 #1			30,00
NUMERO CHIUSURE:			01
TOTALE PERIODO:			23
N. RIPRISTINI			0
01/01/10	12:00		SF.1
MFXX 00000000			

Nota: Rendiconto ottenuto dopo un azzeramento fiscale.

8.10 Azzeramenti multipli

Il sistema dispone di una funzione che permette il lancio di una sequenza di azzeramenti pre-selezionati. Questo risulta utile per eseguire gli azzeramenti più utilizzati con una singola operazione. Nel seguente esempio viene descritta la sequenza completa per il lancio degli azzeramenti multipli:

- Richiamare gli Azzeramenti mediante:



- Sul CUSTOMER DISPLAY viene visualizzato:

AZZERAMENTI
GIORNALIERO

- Utilizzare i tasti freccia per navigare all'interno dei menù e visualizzare la voce "AZZERAMENTI MULTIPLI":



- Sul CUSTOMER DISPLAY viene visualizzato:

AZZERAMENTI
AZZERAMENTI MULTIPLI

- Confermare la selezione con il tasto:



- Il dispositivo inizia la sequenza degli azzeramenti selezionati.

Nota: Per selezionare gli azzeramenti che compongono la sequenza entrare nel menù FUNZIONI > PROGRAMMAZIONI > AZZERAMENTI MULTIPLI (vedi Cap.9).

8.11 Azzeramento numero Fattura

Il dispositivo permette di effettuare l'azzeramento del contatore per la numerazione della Fattura. Nel seguente esempio viene descritta la sequenza completa dell'azzeramento numero Fattura:

- Richiamare l'azzeramento Fattura mediante:



- Sul CUSTOMER DISPLAY viene visualizzato:

AZZERAMENTI
GIORNALIERO

- Utilizzare i tasti freccia per selezionare la voce "NUMERO FATTURA":



- Sul CUSTOMER DISPLAY viene visualizzato:

AZZERAMENTI
AZZER. NUMERO FATTURA

- Confermare la selezione con il tasto:



- Il contatore del numero di Fattura è azzerato.

Il risultato è il seguente:

NON FISCALE

AZZERAMENTO NUMERO FATTURA		
=====		
=====		
NUMERO FATTURA		2

=====		
AZZERAMENTO		4
=====		
01/01/10	12:00	SNF.1
NON FISCALE		

9 MENÙ PROGRAMMAZIONI

Al momento dell'installazione di BIGII TOUCH, è compito del tecnico del servizio d'ASSISTENZA rendere operativo il dispositivo mediante la programmazione delle principali funzioni quali ad esempio:

- Intestazione dello scontrino con la ragione sociale dell'Esercizio.
- Descrizioni degli ARTICOLI e dei REPARTI.
- Programmazioni prezzi dei PLU.
- Dati anagrafici CLIENTI
- Programmazione aliquote IVA,
- Parametri per l'esecuzione degli SCONTI
- ecc. ecc.

Di norma non sono necessari ulteriori interventi da parte dell'utente, anche se ogni esercente ha comunque la possibilità di accedere alla programmazione del sistema modificando, in base alle proprie necessità, le opzioni di programmazione.

Il presente capitolo contiene le istruzioni per la modifica delle suddette opzioni.

ATTENZIONE:

LE MODIFICHE AI PAGAMENTI DIVENTANO EFFETTIVE SOLO DOPO AVER ESEGUITO UN AZZERAMENTO FINANZIARIO.

LE MODIFICHE ALLE INTESTAZIONI DIVENTANO EFFETTIVE SOLO DOPO AVER ESEGUITO UN AZZERAMENTO FISCALE.

9.1 Sequenza di accesso

- Richiamare il menù "PROGRAMMAZIONI" mediante:



- Sul CUSTOMER DISPLAY viene visualizzato:

PROGRAMMAZIONI
REPARTI

- Utilizzare i tasti freccia per navigare all'interno dei menù e il tasto "INVIO" per accedere ai sottomenù:



Nota: Per la programmazione completa degli archivi, contattare il rivenditore autorizzato dal quale è stato acquistato il prodotto.

Nota: Consultare la mappa dei menù in fondo al presente manuale.

9. MENÙ PROGRAMMAZIONI

9.2 Descrizione opzioni programmabili

REPARTI (max 100)	
Codice Reparto	Posizione nella memoria a cui associare il Reparto
Descrizione	Descrizione del reparto
Descrizione tasto	Etichetta visualizzata sul tasto NOTA: Premere il tasto "<" per inserire un ritorno a capo.
Prezzo 1	Prezzo prefissato per il reparto
*Prezzo 2	Campo presente per utilizzi futuri
*Prezzo 3	Campo presente per utilizzi futuri
Min Prezzo	Minimo prezzo libero per il reparto
Max Prezzo	Massimo prezzo libero per il reparto
Aliquota IVA	IVA associata al reparto
Gruppo Reparti	Gruppo a cui è associato il Reparti (utilizzato per i rendiconti)
*Scontabile	Campo presente per utilizzi futuri
Quantità obbligatoria	SI = La selezione del Reparto va eseguita obbligatoriamente con l'inserimento della qtà NO = La selezione del Reparto non va eseguita obbligatoriamente con l'inserimento della qtà
*Menù a prezzo fisso	Campo presente per utilizzi futuri
Battuta singola	SI = Dopo la selezione del Reparto il dispositivo chiude la transazione in contanti NO = Dopo la selezione del Reparto il dispositivo rimane in attesa dell'immissione successiva
Descrittivo	SI = Reparto con funzione solamente descrittiva (il prezzo viene omesso) NO = Reparto con prezzo prefissato
PLU (max 50.000)	
Codice PLU	Posizione nella memoria a cui associare il PLU
Descrizione	Descrizione del PLU
Descrizione tasto	Etichetta visualizzata sul tasto NOTA: Premere il tasto "<" per inserire un ritorno a capo.
Prezzo 1	Prezzo prefissato per il PLU
* Prezzo 2	Campo presente per utilizzi futuri
* Prezzo 3	Campo presente per utilizzi futuri
Reparto	Posizione del reparto a cui è associato il PLU
Battuta singola	SI = Dopo la selezione del PLU il dispositivo chiude la transazione in contanti NO = Dopo la selezione del PLU il dispositivo rimane in attesa dell'immissione

Descrittivo *SI = PLU con funzione solamente descrittiva (il prezzo viene omesso)*
NO = PLU con prezzo prefissato

CLIENTI (max 300)

Codice Cliente *Posizione nella memoria a cui associare il Cliente*

Ragione sociale *Nominativo del Cliente*

Indirizzo1 *Indirizzo del Cliente*

Indirizzo 2 *Indirizzo del Cliente*

Indirizzo 3 *Indirizzo del Cliente*

Codice fiscale *Codice Fiscale del Cliente*

Codice fiscale 2 *Codice Fiscale alternativo del Cliente*

Aliquota IVA *IVA esente IVA 10%*
IVA 4% IVA 20%

Massimo saldo *Saldo massimo oltre il quale non è più possibile concedere credito al Cliente*

OPERATORI (max 15)

Codice Operatore *Posizione nella memoria a cui associare l'Operatore*

Descrizione *Descrizione dell'operatore*

Password *Password operatore [Default 0000]*

Apertura cassetto *1 = Al termine della transazione viene eseguita l'apertura del cassetto 1*
2 = Al termine della transazione viene eseguita l'apertura del cassetto 2

* Stampa dettagli *Campo presente per utilizzi futuri*

PAGAMENTI

Posizione nella memoria a cui associare il Pagamento

Codice Pagamento *Valori preimpostati:*

<i>1 CONTANTI</i>	<i>13 PAGAMENTO 13</i>
<i>2 ASSEgni</i>	<i>14 PAGAMENTO 14</i>
<i>3 CARTA ELETTRONICA</i>	<i>15 PAGAMENTO 15</i>
<i>4 PAGAMENTO GENRICO</i>	<i>16 PAGAMENTO 16</i>
<i>5 PAGAMENTO BUONO PASTO</i>	<i>17 PAGAMENTO 17</i>
<i>6 SOSPESO</i>	<i>18 PAGAMENTO 18</i>
<i>7 CREDITO</i>	<i>19 PAGAMENTO 19</i>
<i>8 PAGAMENTO 08</i>	<i>20 PAGAMENTO 20</i>
<i>9 PAGAMENTO 09</i>	<i>21 BUONO PASTO GENERICO</i>
<i>10 PAGAMENTO 10</i>	
<i>11 PAGAMENTO 11</i>	
<i>12 PAGAMENTO 12</i>	

Descrizione *Descrizione del reparto*

Importo massimo *Importo massimo consentito per il pagamento*

Resto massimo *Resto massimo consentito per il pagamento*

9. MENÙ PROGRAMMAZIONI

MODIFICATORI (1..8)

Codice Modificatore	<i>Posizione nella memoria a cui associare il Modificatore</i> <i>Valori preimpostati:</i> 1 SC(%) ART. 5 MAGG(%) ART. 2 SC(%) SBTL 6 MAGG(%) SBTL 3 SC(VAL) ART. 7 MAGG(VAL) ART. 4 ABBUONO 8 MAGG(VAL) SBTL
Descrizione	<i>Descrizione del Modificatore</i>
Valore % massimo	<i>Valore massimo percentuale consentito per lo sconto/maggiorazione libera</i>
Valore %	<i>Valore percentuale prefissato per lo sconto/maggiorazione libera</i>

ALIQUOTE IVA

Codice Aliquota	<i>Posizione nella memoria a cui associare l'Aliquota</i>
Descrizione	<i>Descrizione dell'aliquota IVA</i>
Valore	<i>Valore percentuale da associare all'aliquota IVA</i>

AZZERAMENTI MULTIPLI

Scegli sequenza	<i>Selezione degli azzeramenti che compongono la sequenza automatica AZZERAMENTI MULTIPLI (vedi Par. 9.9):</i> GIONALIERO [Si] [No] FINANZIARIO [Si] [No] FINANZIARIO STORICO [Si] [No] FASCIA ORARIA [Si] [No] FASCIA ORARIA STORICA [Si] [No] REPARTI [Si] [No] SELETTIVO REPARTI [Si] [No] REPARTI STORICO [Si] [No] PLU [Si] [No] SELETTIVO PLU [Si] [No] PLU STORICO [Si] [No] OPERATORI [Si] [No] OPERATORI STORICO [Si] [No] CLIENTI [Si] [No]
-----------------	---

STILI TASTIERA (vedi Par. 9.4)

Scegliere Pannello	<i>Selezione il pannello in cui è presente il tasto che si desidera personalizzare. Utilizzare i tasti freccia per scorrere i PANNELLI. Utilizzare il tasto INVIO per confermare:</i> PANNELLO 1 PANNELLO 4 PANNELLO 2 PANNELLO 5 PANNELLO 3
Stili tastiera	<i>Premere il tasto che si desidera personalizzare</i>
Descrizione tasto	<i>Etichetta visualizzata sul tasto</i> <i>NOTA: Premere il tasto "<" per inserire un ritorno a capo.</i>
Font descrizione	<i>Selezionare la dimensione del font da utilizzare per l'etichetta sul tasto:</i> PICCOLO MEDIO GRANDE MOLTO GRANDE

Selezionare il colore del tasto:

Colore tasto	DEFAULT GRICIO CHIARO ARANCIO BLU CELESTE	VERDE GRIGIO GIALLO ROSSO
--------------	---	------------------------------------

Selezionare la forma del tasto:

Stile tasto	STANDARD = Riquadro con angoli NON arrotondati e ombreggiatura STONDATA = Riquadro con angoli arrotondati RETTANGOLARE = Riquadro con angoli NON arrotondati
-------------	--

DATA

Data [ggmmaa]	Impostazione della data ATTENZIONE: Impostazione modificabile solo dopo azzeramento fiscale.
---------------	--

ORA

Ora [oomm]	Impostazione dell'ora ATTENZIONE: Impostazione modificabile solo dopo azzeramento fiscale.
------------	--

INTESTAZ. SCONTRINO

Intestazione dello scontrino fiscale (6 righe). Utilizzare la tastiera per inserire i caratteri. Utilizzare i tasti freccia per muoversi lungo la riga. Utilizzare il tasto INVIO per selezionare la riga successiva. Utilizzare il tasto ESC per uscire.

INTESTAZIONE 2

Intestazione della Fattura (9 righe). Utilizzare la tastiera per inserire i caratteri. Utilizzare i tasti freccia per muoversi lungo la riga. Utilizzare il tasto INVIO per selezionare la riga successiva. Utilizzare il tasto ESC per uscire.

(vedi anche OPZIONI STAMPA INT. > N. Righe intestaz. 2)

NOME MACCHINA

[Fattura] Nome del dispositivo da riportare in Fattura (default=AA). Utilizzare la tastiera per inserire i caratteri. Utilizzare i tasti freccia per muoversi lungo la riga. Utilizzare il tasto ESC per uscire.

(vedi paragrafi successivi)

IMPOSTAZ. ETHERNET

(Per stampare uno scontrino NON fiscale con l'elenco delle impostazioni ETHERNET, premere i tasti "2"+"0"+"0"+"5"+"FUNZIONI")

Indirizzi di rete	LOCALIP = [Default 192.168.10.121] SUBNET = [Default 255.255.255.0] GETWAY = [Default 192.168.1.23] DNS1 = [Default 0.0.0.0] DNS2 = [Default 0.0.0.0]
Server SMTP	INDIRIZZO IP = [Default 192.168.0.22] NUMERO PORTA = [Default 26] E-MAIL STAMPANTE = [Default custom.device@custom.it]
Server UDP	NUMERO PORTA RX = [Default 15021] NUMERO PORTA TX = [Default 0] MODALITÀ DI RISPOSTA = [Default 0] INDIRIZZO IP = [Default 192.168.10.121] NOME SERVER =

* Client UDP

Campo presente per utilizzi futuri

SCRIVI E-MAIL

Destinatario 1	<i>Indirizzo email n°1 per l'invio delle informazioni</i>
Destinatario 2	<i>Indirizzo email n°2 per l'invio delle informazioni</i>

9. MENÙ PROGRAMMAZIONI

Destinatario 3	<i>Indirizzo email n°2 per l'invio delle informazioni</i>	
Oggetto	<i>Oggetto dell'email</i>	
Corpo e-mail riga 1	<i>Riga di testo n°1 dell'email</i>	
Corpo e-mail riga 2	<i>Riga di testo n°2 dell'email</i>	
Corpo e-mail riga 3	<i>Riga di testo n°3 dell'email</i>	
Corpo e-mail riga 4	<i>Riga di testo n°4 dell'email</i>	
Corpo e-mail riga 5	<i>Riga di testo n°5 dell'email</i>	
Allegati	<i>Nessuno Counter.db Register.db</i>	<i>per inviare le statistiche sul venduto per inviare la configurazione/programmazione del dispositivo</i>

CONTRASTO DISPLAY (vedi Par. 9.5)

Contrasto [1-100]	<i>Impostazione livello di contrasto da 1 a 100 del display lato Utente e lato Cliente</i>	
-------------------	--	--

OPZ. FUNZIONAMENTO

Prezzi centesimi	<i>SI = Abilita utilizzo automatico virgola con 2 decimali NO = Disabilita visualizzazione e stampa degli importi con 2 decimali</i>	
Modalità operatore	<i>FACOLTATIVO A SINGOLO SCONTRINO A TURNO</i>	
Accorp. articoli	<i>SI = Abilita l'accumulo della quantità alla pressione multipla di un Reparto o PLU (es. PLU1, PLU1, PLU1 = 3 PLU1) NO = Disabilita l'accumulo della quantità alla pressione multipla di un Reparto o PLU (es. PLU1, PLU1, PLU1 = PLU1, PLU1, PLU1)</i>	
Ordinaman. per reparto	<i>SI = Abilita la stampa con ordinamento per Reparti e PLU NO = Disabilita la stampa con ordinamento. Stampa per ordine di inserimento Reparti e PLU</i>	
Beep su art. trovato	<i>SI = Se il Reparto viene trovato emette una segnalazione acustica (solo PROTOCOLLO FISC.) NO = Se il Reparto viene trovato emette una segnalazione acustica (solo PROTOCOLLO FISC.)</i>	
* Password operatore	<i>Campo presente per utilizzi futuri</i>	
Modalità apprendimento	<i>SI = Abilita l'emissione di scontrini NON FISCALI per consentire all'utilizzare di eseguire delle prove di vendita. NO = Disabilita l'emissione di scontrini NON FISCALI</i>	
Porta COM1	<i>Nessun dispositivo Lettore BARCODE Controllo da PC Terminale EFT</i>	
Porta COM2	<i>Nessun dispositivo Lettore BARCODE Controllo da PC Terminale EFT</i>	
Porta USB	<i>Nessun dispositivo Controllo da PC</i>	
Porta ETHERNET	<i>Nessun dispositivo Controllo da PC</i>	

Abilita DHCP	<i>SI = Ottiene in automatico l'indirizzo di rete</i> <i>NO = L'indirizzo di rete non viene assegnato in automatico. Configurare le impostazioni ETH (vedi PROGRAMMAZIONI > IMPOSTAZ. ETHERNET)</i>	
Abilita invio e-mail	<i>SI = Alla chiusura fiscale invia le email e l'allegato (vedi PROGRAMMAZIONI > SCRIVI EMAIL)</i> <i>NO = Alla chiusura fiscale non invia le email</i>	
Protocollo	<i>Tipo di protocollo di comunicazione utilizzato per la comunicazione con PC:</i> Custom Custom DLL xon/xoff xon/xoff no echo	
Baudrate protocollo	9600 bps 19200 bps	38400 bps 57600 bps
Apert. Autom. cassetto	<i>SI = Abilita apertura del cassetto rendiresto al termine di ogni transazione</i> <i>NO = Disabilita apertura del cassetto rendiresto al termine di ogni transazione</i>	
Tensione cassetto	6 V 18 V 12 V 24 V	
Abil Tx footer (xon)	<i>SI = Abilita l'invio della una stringa speciale (FOOTER) via protocollo fiscale al termine della transazione. La stringa speciale (FOOTER) contiene data, ora e n° scontrino fiscale</i> <i>NO = Disabilita l'invio della una stringa speciale (FOOTER) via protocollo fiscale</i>	
OPZ. VISUALIZZAZIONE		
Visualizza resto	<i>SI = Abilita visualizzazione del resto sul display</i> <i>NO = Disabilita visualizzazione del resto su display</i>	
Visualizza saldo	<i>SI = Abilita visualizzazione del saldo Cliente su display (dopo pagamento con CREDITO)</i> <i>NO = Disabilita visualizzazione del saldo Cliente su display (dopo pagamento con CREDITO)</i>	
Messaggio scorrevole	<i>SI = In fase di Standby visualizza un messaggio scorrevole sul Customer Display</i> <i>NO = In fase di Standby non visualizza un messaggio scorrevole sul Customer Display</i> <i>NOTA: Per modificare il messaggio scorrevole, collegare il PC alla porta ETHERNET mediante cavo Cross-Over. Accedere all'unità logica C: di BIGII TOUCH mediante Client FTP. Editare il file Scoll1.txt</i>	
Visualizza descr. battute	<i>SI = Visualizza le battute effettuate via protocollo fiscale sul Customer Display</i> <i>NO = Non visualizza le battute effettuate via protocollo fiscale sul Customer Display</i>	
OPZIONI STAMPA INT.		
Tipo intestazione (vedi paragrafi successivi)	<i>[Scontrino Fiscale]</i> SOLO TESTO = Testo (n° 39 caratteri x 15 righe) GRAFICA = Pagina grafica (memorizzata in BIGII TOUCH) GRAFICA + TESTO = Pagina grafica (memorizzata in BIGII TOUCH) + testo	
N. Righe intestaz.	<i>[Fattura] Numero righe di intestazione (Max=9)</i>	
Tipo intestazione 2 (vedi paragrafi successivi)	<i>[Fattura]</i> SOLO TESTO = Testo (n° 39 caratteri x 15 righe) GRAFICA = Pagina grafica (memorizzata in BIGII TOUCH) GRAFICA + TESTO = Pagina grafica (memorizzata in BIGII TOUCH) + testo	
N. Righe intestaz. 2	<i>[Fattura] Numero righe di intestazione (Max=9)</i>	
Stampa bufferizzata	<i>[Scontrino Fiscale] - [Fattura]</i> <i>SI = Stampa il documento fiscale solo a pagamento concluso</i> <i>NO = Stampa linea/linea ogni battuta di vendita inserita</i>	

9. MENÙ PROGRAMMAZIONI

Dett. moltiplicaz.	<i>[Scontrino Fiscale] - [Fattura]</i> SI = Abilita l'accumulo della quantità alla pressione multipla di un Reparto o PLU dettagliando il prezzo unitario (es. PLU1, PLU1, PLU1 = 3 x 2,00, PLU1) NO = Disabilita l'accumulo della quantità alla pressione multipla di un Reparto o PLU
Stampa q.tà unit.	<i>[Scontrino Fiscale] - [Fattura]</i> SI = Abilita il dettaglio dei reparti moltiplicati con indicazione del prezzo unitario (es. PLU1, PLU1, PLU1 = 3x2.00 PLU1) NO = Disabilita la stampa del numero di pezzi (es. PLU1, PLU1, PLU1 = PLU1, PLU1, PLU1)
Stampa totale pezzi	<i>[Scontrino Fiscale] - [Fattura]</i> SI = Abilita la stampa del numero di pezzi venduti in fondo al documento NO = Disabilita la stampa del numero di pezzi venduti in fondo al documento
Stampa lordo prog.	<i>[Scontrino NON Fiscale]</i> SI = Abilita la stampa del contatore LORDO PROGRESSIVO nel rendiconto finanziario NO = Disabilita la stampa del contatore LORDO PROGRESSIVO nel rendiconto finanziario
Stampa tot. Preconti	<i>[Scontrino NON Fiscale]</i> SI = Abilita la stampa del contatore GIORNALIERO PRECONTI nel rendiconto finanziario NO = Disabilita la stampa del contatore GIORNALIERO PRECONTI nel rendiconto finanziario
Stampa doc. annullato	<i>[Scontrino Fiscale]</i> SI = Stampa comunque lo scontrino fiscale "ANNULLATO" dopo l'annullo della transazione (incrementa i contatori) NO = Non stampa lo scontrino fiscale "ANNULLATO" dopo l'annullo della transazione (NON incrementa i contatori)
Dett. IVA in chiusura	<i>[Scontrino NON Fiscale]</i> SI = Abilita la stampa dei dettagli IVA nel rendiconto fiscale NO = Disabilita la stampa dei dettagli IVA nel rendiconto fiscale
Stampa copia scontrino	<i>[Scontrino Fiscale]</i> SI = A ogni pressione del tasto INVIO stampa la porzione di giornale elettronico relativa all'ultima vendita eseguita. NO = Non stampa la porzione di giornale elettronico relativa all'ultima vendita eseguita.
* Righe di cortesia	RISERVATO
Stampa subtotale	<i>[Scontrino Fiscale]</i> SI = Stampa il Subtotale prima di uno Sconto SBTL o di una maggiorazione SBTL NO = Non stampa il Subtotale prima di uno Sconto SBTL o di una maggiorazione SBTL
Densità di stampa	Regolazione del nero in stampa (utilizzare tasti freccia)
Velocità di stampa	ALTA NORMALE BASSA

9.3 Fattura

Il dispositivo consente l'emissione di documenti di tipo fattura con relativa stampa in duplice copia avente valenza fiscale. Il documento di tipo fattura contiene:

- Intestazione emittente (intestazione fattura),
- Quantità, descrizione e prezzo
- Totale complessivo delle transazioni
- Scorporo della o delle iva
- Spazio dedicato ai dati del destinatario.

La fattura è gestita mediante numerazione progressiva modificabile e azzerabile. La vendita mediante fattura viene memorizzata nel giornale elettronico ed è possibile identificarla in modo separato nella chiusura fiscale con i contatori "NUMERO FATTURE" e "CORRISPETTIVO FATTURE". La vendita mediante fattura incrementa i totali dei documenti di classe 2 salvati in memoria fiscale.

Tipo Intestazione
(menù PROGRAMMAZIONI > OPZ STAMPA INT > Tipo intestazione2
vedi Par.9.2 DESCRIZIONE OPZIONI PROGRAMMABILI)

Contenuto Intestazione
(menù PROGRAMMAZIONI > INTESTAZIONE 2 e
menù PROGRAMMAZIONI > OPZ STAMPA INT > N. Righe intestaz.2
vedi Par.9.2 DESCRIZIONE OPZIONI PROGRAMMABILI)

Numero progressivo fattura
(vedi Par.7.9 STAMPA FATTURE)

Nome macchina
(menù PROGRAMMAZIONI > NOME MACCHINA
vedi Par.9.2 DESCRIZIONE OPZIONI PROGRAMMABILI)

			
<Nome Ditta> <Indirizzo> <Località> <Telefono - Fax> <P.IVA> <N.Reg. Impresa>			
FATTURA N. X/AA			
01/01/0 12:00			
Qty	Descrizione	PREZZO IVA	
1	REPARTO 001	5,00	A
5	REPARTO 005	80,00	A
IMPOR' O EURO		85,00	
CONTANTI		85,00	
RESTO EURO		0,00	
CORRISP.	IMPC NIB.	IVA	
A=IVA 10%			
85,00	77,27	7,73	
Dati Destinatario			
Ditta Sig. ROSSI srl			
Via Garibaldi 1			
COD.FISC.: 012345678901			

9. MENÙ PROGRAMMAZIONI

9.4 Programmazione stili tastiera

Il dispositivo consente una personalizzazione di base dei tasti già programmati nei 4 pannelli.

Nota: Per eseguire una personalizzazione più accurata si consiglia l'utilizzo di "Keyboard Configurator" di FISCAL SUITE (scaricabile da www.custom.biz).

Procedere come segue:

- Richiamare la funzione "STILI TASTIERA":



- Inserire la password di protezione:



- Sul CUSTOMER DISPLAY viene visualizzato:



- Utilizzare i tasti freccia per selezionare il pannello in cui è presente il tasto che si desidera personalizzare (es. PANNELLO 2):

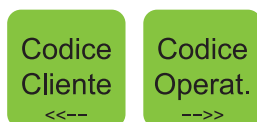

- Confermare l'operazione con il tasto:



- Sul customer display viene visualizzato:

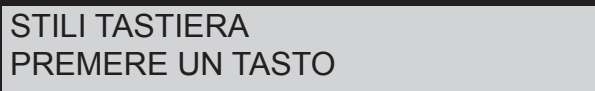

- Selezionare il tasto da personalizzare (es. PLU1):



- Sul customer display viene visualizzato:



- Modificare l'etichetta visualizzata sul tasto (es. PIZZA).
- Confermare l'operazione con il tasto:



- Sul customer display viene visualizzato:



- Utilizzare i tasti freccia per selezionare la dimensione del font e INVIO per confermare (es. PICCOLO):

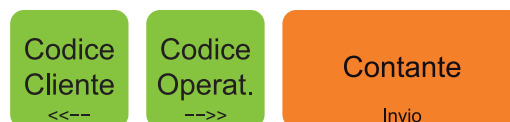

- Sul customer display viene visualizzato:



- Utilizzare i tasti freccia per selezionare il colore del tasto e INVIO per confermare (es. VERDE):



- Sul customer display viene visualizzato:



- Utilizzare i tasti freccia per selezionare la forma del tasto e INVIO per confermare (es. RETTANGOLARE):



Uscendo dal menu PROGRAMMAZIONI, il tasto cambia in questo modo:



9.5 Impostazione livello di contrasto

Il dispositivo consente la regolazione del livello di contrasto del display lato Utente e lato Cliente.

Procedere come segue:

- Richiamare la funzione "CONTRASTO DISPLAY":



- Inserire la password di protezione:

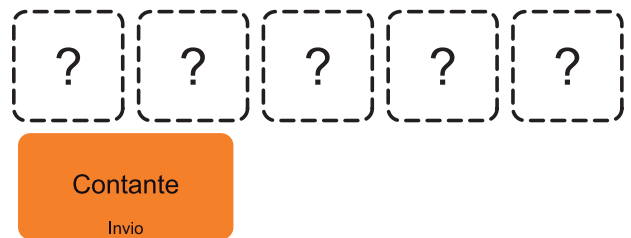

- Sul CUSTOMER DISPLAY viene visualizzato:

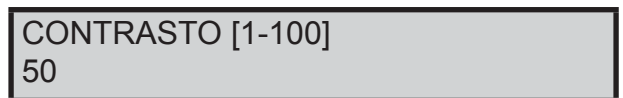

- Inserire un valore differente per il livello di contrasto (es. 80):

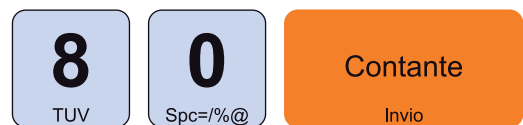

10 MENÙ STRUMENTI

10.1 Inizializzazione nuovo DGFE

Per la sostituzione del giornale elettronico vedere Cap.2
INSTALLAZIONE E UTILIZZO

10.2 Trasmissione DGFE

**QUESTA PARTE È RISERVATA
ESCLUSIVAMENTE AL
SERVIZIO TECNICO**

Il dispositivo permette la trasmissione del contenuto del giornale elettronico al PC attraverso la porta seriale.

Nota: In alternativa è possibile eseguire il trasferimento del database contenente il DGFE per mezzo di un Client FTP che possa accedere all'unità logica D: di BIGII TOUCH.

- Collegare il PC alla porta ETHERNET mediante cavo Cross-Over (vedi Par.2.4 CONNETTIVITÀ).
- Accedere all'unità logica D: di BIGII TOUCH.
- Copiare il file JOURNAL.db

Procedere come segue:

- Collegare il PC alla porta COM1 o COM2 e abilitare la porta per la trasmissione a PC (vedi Cap. 9).
- Abilitare la trasmissione del DGFE :



- Digitare la password di protezione:



- Una segnalazione acustica indica che la trasmissione al PC ha avuto inizio.



- La seconda segnalazione acustica indica che la trasmissione al PC è terminata:



10.3 Nuova password

**QUESTA PARTE È RISERVATA
ESCLUSIVAMENTE AL
SERVIZIO TECNICO**

Per sostituire la password di protezione seguire la procedura seguente:

- Attivare la procedura di sostituzione password di protezione:



- Digitare la password di protezione:



10. MENÙ STRUMENTI

- Sul customer display viene visualizzato:

NUOVA PASSWORD

- Inserire nuova password (es 12345):



- Sul customer display viene visualizzato:

CONFERMA PASSWORD

- Inserire nuovamente la password:



- La password di protezione è stata sostituita.

10.4 Salvataggio archivi (Backup Flash --> MMC)

**QUESTA PARTE È RISERVATA
ESCLUSIVAMENTE AL
SERVIZIO TECNICO**

BIGII TOUCH permette il salvataggio completo degli archivi di lavoro e del profilo completo delle programmazioni a bordo della memory card utilizzata per il giornale di fondo (DGFE). Nel seguente esempio viene descritta la sequenza completa di archiviazione degli archivi su MMC:

Nota: Il salvataggio completo delle programmazioni è un'operazione consigliabile e da eseguire a intervalli di tempo regolari o almeno al termine della prima installazione del sistema. Permette di ripristinare il profilo completo del prodotto, a fronte di problematiche tecniche che possono richiedere la sostituzione della scheda madre del dispositivo o anche in caso di un HW Init, necessario per aggiornamenti firmware.

I contatori fiscali non vengono salvati su questo profilo in quanto non è possibile, come stabilito dalle vigenti normative sui Misuratori fiscali. In ogni caso, senza avere in loco un personal computer, con i software di servizio che consentono attività simili, si è in grado di ripristinare le programmazioni del prodotto.

- Abilitare la modalità di salvataggio archivi:



- Digitare la password di protezione:



- Dopo qualche secondo il display visualizzerà la barra progressiva del salvataggio:

BACKUP FLASH->MMC
■■■■■■■■■■

10.5 Recupero archivi (Restore MMC --> FLASH)

**QUESTA PARTE È RISERVATA
ESCLUSIVAMENTE AL
SERVIZIO TECNICO**

In caso di necessità è possibile ripristinare le programmazioni salvate su MMC (vedi paragrafo precedente). Nel seguente esempio viene descritta la sequenza completa di recupero degli archivi su MMC:

Nota: Questa funzione deve essere eseguita con moderazione in quanto tutte le programmazioni del misuratore vengono riportate al momento in cui è stato eseguito il backup, quindi tutte le modifiche effettuate, dal momento dell'ultimo backup fino all'operazione di Restore, vengono perse.

I contatori fiscali non vengono ovviamente ripristinati per ottemperare alle vigenti normative sui Misuratori fiscali.

- Abilitare la modalità di recupero archivi:



- Digitare la password di protezione:



- Il display visualizzerà la barra progressiva del salvataggio:



Struttura menù

RENDICONTI [7]	N. BREVE
GIORNALIERO	[1050]
FINANZIARIO	[1051]
FINANZIARIO STORICO	[1063]
FASCIA ORARIA	[1064]
FASCIA ORARIA STORICA	[1065]
REPARTI	[1052]
SELETTIVO REPARTI	[1066]
REPARTI STORICO	[1067]
PLU	[1053]
SELETTIVO PLU	[1054]
PLU STORICO	[1068]
OPERATORI	[1055]
OPERATORI STORICO	[1069]
CLIENTI	[1057]
MEMORIA FISCALE	[1061]
GIORNALE ELET.	[1062]

AZZERAMENTI [8]	N. BREVE
GIORNALIERO	[1100]
FINANZIARIO	[1101]
FINANZIARIO STORICO	[1113]
FASCIA ORARIA	[1114]
FASCIA ORARIA STORICA	[1115]
REPARTI	[1102]
SELETTIVO REPARTI	[1116]
REPARTI STORICO	[1117]
PLU	[1103]
SELETTIVO PLU	[1104]
PLU STORICO	[1118]
OPERATORI	[1105]
OPERATORI STORICO	[1119]
CLIENTI	[1107]
AZZERAMENTI MULTIPLI	[1109]
AZZER. MULT. STORICI	[1110]
AZZER. NUM. FATTURA	[1111]

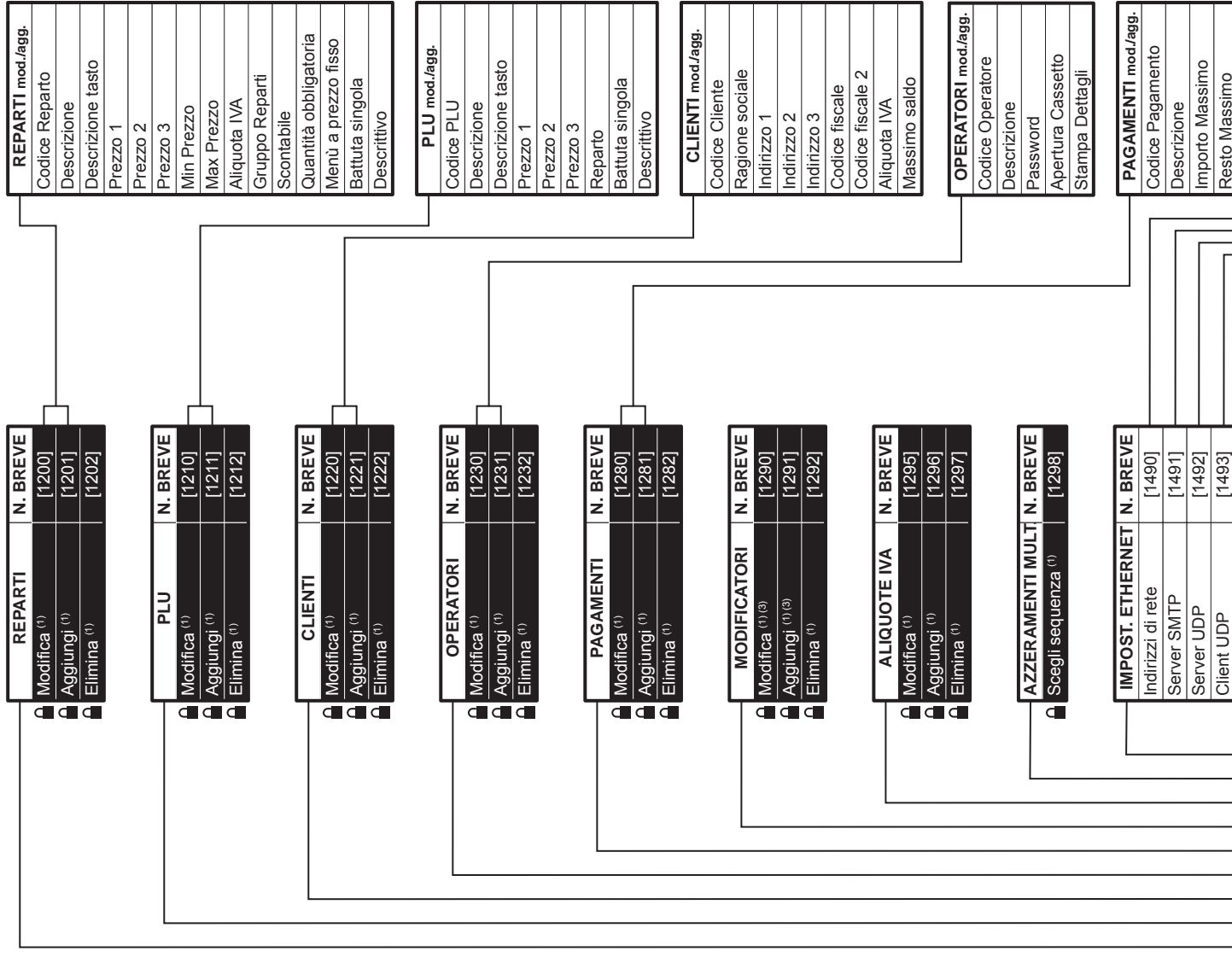

REPARTI	N. BREVE
Codice Reparto	
Descrizione	
Descrizione tasto	
Prezzo 1	
Prezzo 2	
Prezzo 3	
Min Prezzo	
Max Prezzo	
Aliquota IVA	
Gruppo Reparti	
Scontabile	
Quantità obbligatoria	
Menù a prezzo fisso	
Battuta singola	
Descrittivo	

PLU	N. BREVE
Codice PLU	
Descrizione	
Descrizione tasto	
Prezzo 1	
Prezzo 2	
Prezzo 3	
Reparto	
Battuta singola	
Descrittivo	

CLIENTI	N. BREVE
Codice Cliente	
Ragione sociale	
Indirizzo 1	
Indirizzo 2	
Indirizzo 3	
Codice fiscale	
Codice fiscale 2	
Aliquota IVA	
Massimo saldo	

OPERATORI	N. BREVE
Codice Operatore	
Descrizione	
Password	
Apertura Cassetto	
Stampa Dettagli	

PAGAMENTI	N. BREVE
Codice Pagamento	
Descrizione	
Importo Massimo	
Resto Massimo	

MODIFICATORI	N. BREVE
Codice Modificatore	
Descrizione	
Importo Massimo	
Resto Massimo	

ALIQUOTE IVA	N. BREVE
Codice Aliquota	
Descrizione	
Importo Massimo	
Resto Massimo	

AZZERAMENTI MULT	N. BREVE
Codice Azzeramento	
Descrizione	
Importo Massimo	
Resto Massimo	

IMPOST. ETHERNET	N. BREVE
Codice Indirizzo	
Descrizione	
Importo Massimo	
Resto Massimo	

Funzioni

MENU FUNZIONI	N. BREVE
FATTURAN.	[2]
PRELIEVI	[3]
FONDOCASSA	[4]
NOTA DI CREDITO N.	[5]
RENDICONTI	[7]
AZZERAMENTI	[8]
INVIA E-MAIL	[1011]
VISUALIZZA DGFE	[1013]
PROGRAMMAZIONI	[1009]
STRUMENTI (1)	[1009]

(1) Menù protetto da password.

(2) Le voci di menù non sono riportate perché si tratta di un menù il cui utilizzo è rivolto esclusivamente al personale addetto all'Assistenza Tecnica della macchina.

(3) Le voci gestibili non sono riportate perché variano a seconda del modificatore da aggiungere/modificare.

PROGRAMMAZIONI [9]	N. BREVE
REPARTI	[1150]
PLU	[1152]
CLIENTI	[1154]
OPERATORI	[1155]
PAGAMENTI	[1167]
MODIFICATORI	[1158]
ALIQUOTE IVA	[1159]
AZZERAMENTI MULTIPLI	[1161]
STILI TASTIERA	[1172]
DATA	[1178]
ORA	[1160]
INTESTAZ. SCONTRINO (1)	[1169]
INTESTAZIONE 2 (1)	[1170]
NOME MACCHINA (1)	[1171]
IMPOSTAZ. ETHERNET	[1165]
SCRIVI E-MAIL	[1166]
CONTRASTO DISPLAY	[1177]
OPZIONI FUNZIONAM.	[1162]
OPZIONI VISUALIZ.	[1163]
OPZIONI STAMPA INT.	[1164]

SCRIVI E-MAIL	N. BREVE
Destinatario 1 (1)	[1500]
Destinatario 2 (1)	[1501]
Destinatario 3 (1)	[1502]
Oggetto (1)	[1503]
Corpo e-mail riga 1 (1)	[1504]
Corpo e-mail riga 2 (1)	[1505]
Corpo e-mail riga 3 (1)	[1506]
Corpo e-mail riga 4 (1)	[1507]
Corpo e-mail riga 5 (1)	[1508]
Allegati (1)	[1509]

OPZIONI FUNZION.	N. BREVE
Prezzi centesimi	[1300]
Modalità operatore	[1304]
Accorpamento articoli	[1307]
Ordinam. per reparto	[1308]
Beep articolo trovato	[1319]
Password operatore	[1320]
Mod. apprendimento	[1321]
Porta COM 1 (1)	[1323]
Porta COM 2 (1)	[1324]
Porta USB (1)	[1326]
Porta ETH (1)	[1330]
Abilita DHCP (1)	[1331]
Abilita invio e-mail (1)	[1334]
Protocollo (1)	[1327]
Baud Rate protocollo (1)	[1328]
Apertura aut. cassetto	[1315]
Tensione cassetto	[1316]
Abil. TX footer (XON)	[1333]

OPZ. STAMPA INT.	N. BREVE
Tipo intestazione	[1422]
N. righe intestazione	[1401]
Tipo intestazione 2	[1436]
N. righe intestazione 2	[1437]
Stampa bufferizzata	[1402]
Dett. moltiplicazione	[1413]
Stampa q.tà unitaria	[1431]
Stampa totale pezzi	[1423]
Stampa lordo prog	[1416]
Stampa totale precontati	[1417]
Stampa doc. annullato	[1428]
Dett. IVA in chiusura	[1429]
Stampa copia scontr.	[1433]
Righe di cortesia	[1435]
Stampa sottotale	[1438]
Densità di stampa	[1419]
Velocità di stampa	[1430]

STRUMENTI [1009]	N. BREVE
FISCALIZZAZIONE (1)	[1451]
INIZIAL. NUOVO DGFE (1)	[1452]
VERIFICA PERIODICA (1)	[1453]
TRASMISSIONE DGFE (1)	[1454]
BACKUP FLASH->MMC (1)	[1461]
RESTORE MMC->FLASH (1)	[1462]
CAMBIO PASSWORD (1)	[1464]
STRUM. DI SERVIZIO (1)(2)	[1456]

INDIRIZZI DI RETE
Local IP
Subnet
Gateway
DSN1
DSN2

SERVER SMTP
Indirizzo IP
Numero porta
E-mail stampante

SERVER UDP
Numero porta RX
Numero porta TX
Modalità di risposta
Indirizzo IP
Nome server

CLIENT UDP
Numero porta
Indirizzo IP
Nome server

MOD. OPERATORE
Facoltativo
A Singolo Scontrino
A Turno

PORTA COM 1
Nessun Dispositivo
Letture Barcode
Controllo da PC
Terminale EFT

PORTA COM 2
Nessun Dispositivo
Letture Barcode
Controllo da PC
Terminale EFT

PORTA USB
Nessun Dispositivo
Controllo da PC

PORTA ETH
Nessun Dispositivo
Controllo da PC

PROTOCOLLO
Custom
Custom DLL
XON/XOFF
XON/XOFF no ECHO

OPZIONI VISUALIZ.	N. BREVE
Visualizza resto	[1350]
Visualizza saldo	[1351]
Messaggio scorrevole	[1352]
Vis. descr. battute	[1353]



Il marchio CE applicato al prodotto certifica che il prodotto stesso soddisfa i requisiti base di sicurezza.

© 2011 CUSTOM ENGINEERING S.p.a. – Italy. Tutti i diritti riservati. I contenuti multimediali pre/installati sono coperti da Copyright CUSTOM ENGINEERING. Altre società e altri nomi di prodotti qui menzionati sono marchi delle rispettive società.
La citazione di prodotti di terze parti è a solo scopo informativo e non costituisce alcun impegno o raccomandazione. CUSTOM ENGINEERING declina ogni responsabilità riguardo l'uso e le prestazioni di questi prodotti.

CUSTOM



M . U . R . S . T .
Ministry University
Research Scientific
T e c h n o l o g y
Authorized laboratory
n o . 5 0 8 4 6 Z Y Z

CUSTOM ENGINEERING SPA

World Headquarters

Via Berettine, 2 - 43010 Fontevivo, Parma ITALY

Tel. +39 0521 680111 - Fax +39 0521 610701

info@custom.biz - www.custom.biz

All rights reserved