

REGISTRATORE DI CASSA

NETTUNA 200

Istruzioni per l'uso

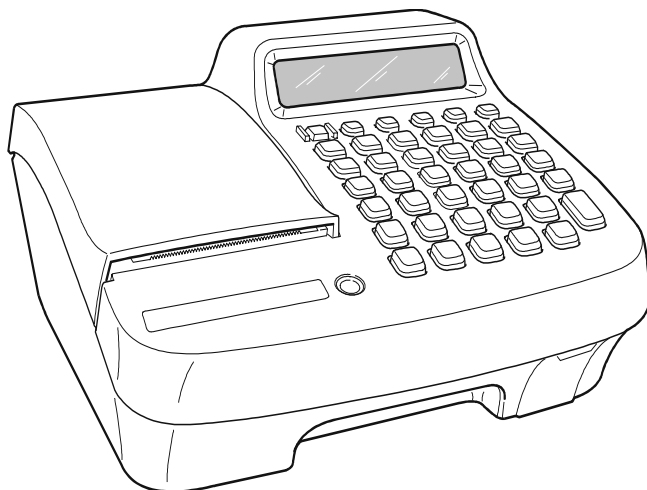

olivetti

Pubblicazione emessa da:

Olivetti S.p.A.
Via Jervis, 77 - 10015 Ivrea (TO)

*Copyright © 2006, by Olivetti
Tutti i diritti riservati.*

Questo manuale descrive il misuratore fiscale CRF4040 commercializzato con la denominazione NETTUNA 200.

Il produttore si riserva il diritto di apportare modifiche al prodotto descritto in questo manuale in qualsiasi momento e senza preavviso.

I requisiti qualitativi di questo prodotto sono attestati dall'apposizione della marcatura  sul prodotto.



Si richiama l'attenzione sulle seguenti azioni che possono compromettere la conformità sopra attestata, oltre, naturalmente, le caratteristiche del prodotto:

- errata alimentazione elettrica
- errata installazione o uso errato o improprio o comunque difforme dalle avvertenze riportate sul manuale d'uso fornito col prodotto
- sostituzione di componenti o accessori originali con altri di tipo non approvato dal costruttore, o effettuata da personale non autorizzato.

Sicurezza dell'utente

Collegare la macchina ad una presa di corrente che sia posta nelle vicinanze e sia facilmente accessibile.

Accedere alla zona del gruppo di stampa ai soli fini della sostituzione accessori. Non usare la macchina sopra o vicino a fonti di calore (p.e. radiatori) o molto vicino all'acqua (p.e. piscine o docce).

Per scollegare effettivamente l'apparecchio, occorre disinserire la spina del cavo di alimentazione dalla presa di corrente. Per pulire la macchina scollegarla dalla presa di corrente, usare un panno umido e non usare liquidi corrosivi.

INDICE

1. INTRODUZIONE	1-1
2. PRECAUZIONI DI SICUREZZA	2-1
3. INSTALLAZIONE E FISCALIZZAZIONE	3-1
INSTALLAZIONE	3-1
FISCALIZZAZIONE	3-1
CARATTERISTICHE FISCALI	3-1
MEMORIA FISCALE	3-1
SIGILLO FISCALE	3-1
LIBRETTO DI DOTAZIONE	3-2
CONSERVAZIONE DEL LIBRETTO FISCALE	3-3
VERIFICAZIONE PERIODICA	3-3
PREAVVISO DI SCADENZA VERIFICAZIONE	3-4
CONTENUTO DELL' IMBALLO	3-4
4. CONOSCERE IL MISURATORE FISCALE	4-1
ELEMENTI COSTITUTIVI	4-1
INTERFACCE	4-2
ALLOGGIAMENTO BATTERIA	4-2
TASTIERA	4-3
FUNZIONALITA' DEL TASTO SHIFT	4-4
FUNZIONI F1 F2 F3	4-4
COMPILAZIONE DI CAMPI ALFANUMERICI	4-5
FUNZIONE DEI TASTI	4-6
DISPLAY	4-10
DISPLAY OPERATORE	4-10
DISPLAY CLIENTE	4-12
GRUPPO DI STAMPA	4-13
DISPOSITIVI COLLEGABILI	4-14
MEMORIA	4-14
CASSETTO	4-14
GIORNALE DI FONDO ELETTRONICO - D.G.F.E.	4-15

5. ALIMENTAZIONE ELETTRICA	5-1
CARATTERISTICHE OPERATIVE DELL'ALIMENTAZIONE	5-1
PRIMA INSTALLAZIONE	5-2
INFORMAZIONI SULLA BATTERIA.....	5-2
ACCENSIONE E SPEGNIMENTO	5-2
COLLEGAMENTO DELL'ADATTATORE DI RETE	5-3
SOSTITUZIONE DELLA BATTERIA	5-3
SEGNALAZIONI SU DISPLAY OPERATORE.....	5-4
6. INSERIMENTO ROTOLO CARTA	6-1
INSERIMENTO DEL ROTOLO SCONTRINO	6-1
7. INSERIMENTO DEL DISPOSITIVO MULTIMEDIA CARD.....	7-1
INSERIMENTO DEL D.G.F.E.	7-1

8. FUNZIONALITA'	8-1
LE PRINCIPALI FUNZIONI OPERATIVE	8-1
LE FUNZIONI DI VENDITA	8-1
VENDITE SU REPARTO O PLU	8-1
CORREZIONI ALL'INTERNO DI UNO SCONTRINO APERTO	8-2
SCONTI E MAGGIORAZIONI	8-2
FUNZIONI DI RESE MERCE E CAMBIO MERCE	8-2
CHIUSURA DELLA TRANSAZIONE DI VENDITA	8-2
I RAPPORTI	8-3
LA PROGRAMMAZIONE	8-3
LE FUNZIONI SPECIALI	8-3
GLI ASSETTI OPERATIVI	8-4
SPEGNIMENTO E RIACCENSIONE DEL MISURATORE FISCALE	8-5
GESTIONE DEI CODICI DI ACCESSO AGLI ASSETTI OPERATIVI	8-6
LA STRUTTURA MERCEOLOGICA DEL MISURATORE FISCALE	8-7
SCHEMA DELLE UNITA' MERCEOLOGICHE	8-8
STRUTTURA DELLE FORME DI PAGAMENTO	8-9
STRUTTURA DELLE ALIQUOTE IVA	8-11
CARATTERISTICHE DEI DOCUMENTI EMESSI	8-12
SCONTRINO FISCALI DI VENDITA	8-12
STRUTTURA DI UNO SCONTRINO DI VENDITA	8-13
SCONTRINO NON FISCALE O GESTIONALE	8-14
SCONTRINO FISCALE DI CHIUSURA GIORNALIERA	8-14
SCONTRINO DOCUMENTALE	8-14

9. TRANSAZIONI DI VENDITA	9-1
PROCEDURE DI VENDITA	9-2
VENDITE SU REPARTO CON PAGAMENTO IN CONTANTI	9-3
VENDITA SU PLU CON PAGAMENTO IN CONTANTI	9-6
VENDITA CON ALTRE FORME DI PAGAMENTO	9-7
CONVERSIONE VALUTE.....	9-11
VENDITA CON PAGAMENTO IN VALUTA.....	9-12
RESTO	9-13
CORREZIONI.....	9-15
PAGAMENTO DEL CORRISPETTIVO NON RISCOSSO.....	9-17
VENDITA CON SCONTO	9-18
VENDITA CON MAGGIORAZIONE.....	9-22
RESO MERCE	9-25
RESO MERCE CON EMISSIONE DI UN DOCUMENTO DI "NOTA DI CREDITO"	9-27
BONIFICO.....	9-30
VENDITA CON SCONTRINO DOCUMENTALE	9-31
VENDITA A CREDITO	9-32
RECUPERO CREDITO.....	9-32
UNIONE SCONTRINI	9-34
VERSAMENTI.....	9-35
PRELIEVI	9-36
DIPLICATO SCONTRINO	9-37
VISUALIZZAZIONE DEL PREZZO ATTRIBUITO AD UN REPARTO O AD UN PLU	9-38
VISUALIZZAZIONE DEL TOTALE PRECEDENTE	9-39
VISUALIZZAZIONE DEL TOTALE IN CASSA.....	9-39
UTILIZZO DEL LETTORE DEI CODICI A BARRE	9-40
LETTURA MANUALE DEL CODICE	9-40

10. UTILIZZO DEL GIORNALE DI FONDO ELETRONICO 10-1

INIZIALIZZAZIONE DI UN D.G.F.E. NUOVO O CANCELLATO	10-1
SOSTITUZIONE DEL D.G.F.E.....	10-4
ESAURIMENTO DELLA MEMORIA DEL D.G.F.E.	10-4
LETTURA E STAMPA DEL CONTENUTO DEL D.G.F.E.....	10-5
SCONTRINO DI LETTURA DEL D.G.F.E.....	10-6
LETTURA RAPIDA DEL D.G.F.E.	10-7
STAMPA SCONTRINI FISCALI/NON FISCALI DI UNA CERTA DATA	10-8
STAMPA DEL SINGOLO SCONTRINO FISCALE / NON FISCALE DI UNA CERTA DATA.....	10-10
STAMPA SCONTRINI FISCALI / NON FISCALI DA N° DEL(DATA) A N° DEL(DATA)	10-12
STAMPA INTEGRALE DEL D.G.F.E	10-14
VISUALIZZAZIONE DELLO SPAZIO DISPONIBILE SUL D.G.F.E....	10-14
STAMPA DEI DATI DI IDENTIFICAZIONE DEL D.G.F.E.	10-15
STAMPA DEI DATI DI IDENTIFICAZIONE DEI D.G.F.E. UTILIZZATI	10-16
CANCELLAZIONE DEL D.G.F.E.	10-17

11. RAPPORTI GIORNALIERI E PERIODICI 11-1

STAMPA DEI RAPPORTI IN ASSETTO X	11-3
RAPPORTO DEI REPARTI.....	11-3
RAPPORTO RELATIVO A TUTTI I PLU	11-4
RAPPORTO DEI PLU ORDINATO PER REPARTO	11-5
RAPPORTO GESTIONALE	11-6
RAPPORTO MOVIMENTI DI CASSA	11-8
RAPPORTO DELLE VENDITE PER ORA	11-10
RAPPORTO DELLE VALUTE	11-11
RAPPORTO RELATIVO A TUTTI I PLU	11-12
STAMPA DEI RAPPORTI GESTIONALI IN ASSETTO Z.....	11-13
RAPPORTO FISCALE Z10.....	11-13
RAPPORTO SCORPORO IMPOSTE Z20	11-15
ESECUZIONE AUTOMATICA DEI RAPPORTI.....	11-17

12. LETTURA DELLA MEMORIA FISCALE 12-1

VISUALIZZAZIONE CORRISPETTIVO GIORNALIERO RISCOSSO	12-1
STAMPA DEI CORRISPETTIVI PROGRESSIVI TRA DUE	
RAPPORTI FISCALI	12-2
STAMPA DEI CORRISPETTIVI PROGRESSIVI TRA DUE DATE.....	12-4
STAMPA DEL CORRISPETTIVO GIORNALIERO TRA DUE DATE.....	12-6
STAMPA DEL CORRISPETTIVO GIORNALIERO TRA DUE DATE.....	12-8

13. PROCEDURE PER LA PROGRAMMAZIONE 13-1

ASSETTO SET E PROCEDURA DI PROGRAMMAZIONE	13-3
MESSAGGI DI ERRORE	13-3
PROGRAMMARE LA DATA E L'ORA	13-4
PROGRAMMARE IL PERIODO DI PREAVVISO DI SCADENZA	
VERIFICAZIONE PERIODICA.....	13-5
PROGRAMMARE LO SPEGNIMENTO AUTOMATICO DEL	
MISURATORE FISCALE	13-6
PROGRAMMARE LO SCONTRINO.....	13-7
IMPOSTAZIONE DELL' INTESTAZIONE SCONTRINO	13-7
PROGRAMMAZIONE DELL'INTESTAZIONE PER ESERCENTI	
ATTIVITA' DI VENDITA STANZIALE.....	13-9
PROGRAMMAZIONE DELL'INTESTAZIONE PER ESERCENTI	
ATTIVITA' DI VENDITA AMBULANTE.....	13-10
IMPOSTAZIONE DEL MESSAGGIO DI CORTESIA.....	13-13
PROGRAMMARE I REPARTI.....	13-15
PROGRAMMARE I PLU	13-17
PROGRAMMARE LE ALIQUOTE IVA.....	13-18
PROGRAMMARE LE FORME DI PAGAMENTO	13-19
PROGRAMMARE LE VALUTE.....	13-20
PROGRAMMAZIONE DEI CODICI DI ACCESSO (PASSWORD).....	13-21
PROGRAMMARE IL CODICE CASSA	13-24
PROGRAMMARE LO SCONTO	13-25
PROGRAMMARE LA MAGGIORAZIONE	13-26
PROGRAMMARE LA FUNZIONE DI RESO MERCE	
CON EMISSIONE DI UN DOCUMENTO DI "NOTA DI CREDITO"....	13-27
PROGRAMMARE L'ESECUZIONE AUTOMATICA DEI RAPPORTI.	13-28

PROGRAMMARE IL TASTO DI LETTURA RAPIDA DEL D.G.F.E....	13-29
PROGRAMMARE LA SOGLIA DEL "QUASI FINE MEMORIA D.G.F.E.	13-30
PROGRAMMARE IL NUMERO DI CARATTERI PER RIGA DI STAMPA.....	13-31
PROGRAMMARE LE FUNZIONI F1 - F2 - F3.....	13-32
PROGRAMMARE L'INTERFACCIA SERIALE	13-34
PROGRAMMAZIONE DEI PARAMETRI DELL'INTERFACCIA SERIALE	13-34
PROGRAMMAZIONE DEI PARAMETRI DELL'INTERFACCIA SERIALE	13-36
PROGRAMMARE LA MODALITA' DI LAVORO IN CONNESSIONE DI LAVORO AD HOST.....	13-37
PROGRAMMAZIONI VARIE.....	13-38
PROGRAMMARE LO SPEGNIMENTO AUTOMATICO DELLA RETRO-ILLUMINAZIONE DEL DISPLAY OPERATORE IN ASSETTO REG	13-38
PROGRAMMARE LO SPEGNIMENTO AUTOMATICO DELLA RETRO-ILLUMINAZIONE DEL DISPLAY OPERATORE IN ASSETTO SET,Z,X.....	13-39
PROGRAMMARE L'INSERIMENTO AUTOMATICO DEL PUNTO DECIMALE NELL'IMPORTO DI VENDITA (ADD MODE)	13-40
PROGRAMMARE IL VALORE MASSIMO DEL RESTO	13-41
PROGRAMMARE LA GESTIONE DEL CALCOLO OBBLIGATORIO DEL RESTO.....	13-41
PROGRAMMARE LA GESTIONE DI UNA VENDITA A PREZZO ZERO.	13-42
PROGRAMMARE IL DESCRITTORE PER LA FUNZIONE "BONIFICO"	13-42
PROGRAMMARE IL MASSIMO NUMERO DI RIGHE PER IL DUPLICATO SCONTRINO	13-43
PROGRAMMARE LA GESTIONE DELLA LARGHEZZA CARTA ROLOLO SCONTRINO.....	13-43
ABILITAZIONE / DISABILITAZIONE OBBLIGO ESECUZIONE DEL RAPPORTO FISCALE AL CAMBIO DATA	13-44
ABILITAZIONE / DISABILITAZIONE OBBLIGO CASSETTO CHIUSO....	13-45
ABILITAZIONE / DISABILITAZIONE DEL CODICE FARMACIA.....	13-46
ABILITAZIONE / DISABILITAZIONE DEL CODICE BILANCIA.....	13-47
ABILITAZIONE / DISABILITAZIONE SEGNALAZIONE ACUSTICA DI AVVENUTA LETTURA DEL LETTORE CODICE A BARRE	13-48
ABILITAZIONE / DISABILITAZIONE DELLA STAMPA DEL "TOTALE" IN LIRE	13-49

ABILITAZIONE / DISABILITAZIONE MEMORIZZAZIONE RAPPORTI GESTIONALI SU D.G.F.E	13-50
ABILITAZIONE/DISABILITAZIONE STAMPA, SULLO SCONTRINO DI VENDITA, DEL CODICE ARTICOLO LETTO DAL LETTORE DI CODICE A BARRE.....	13-51

PROGRAMMAZIONE DEI PLU AD ACCESSO TRAMITE CODICE A BARRE	13-52
INSERIMENTO DEL CODICE A BARRE DI UN ARTICOLO PLU	13-53
MODIFICA DI UN PLU AD ACCESSO CON CODICE A BARRE	13-54
CANCELLAZIONE DI UN PLU AD ACCESSO CON CODICE A BARRE	13-55
FORMATTAZIONE DEI PLU	13-55
STAMPA DEI PLU AD ACCESSO CON CODICE A BARRE	13-56

STAMPA DELLE PROGRAMMAZIONI DEL MISURATORE FISCALE	13-57
---	-------

A. MESSAGGI DI ERRORE.....A-1

MESSAGGI RELATIVI ALLO STATO DI CARICA DELLA BATTERIA .	A-1
MESSAGGI STAMPATI	A-2
MESSAGGI STAMPATI SUL RAPPORTO “Z10”	A-2
MESSAGGI STAMPATI NEI RAPPORTI DI LETTURA DEL D.G.F.E. E NEI TREND DELLA MEMORIA FISCALE.....	A-2
ERRORI RIMOVIBILI DA INTERVENTO OPERATORE	A-3
ERRORI RELATIVI AL D.G.F.E RIMOVIBILI DA INTERVENTO OPERATORE.....	A-6

B. CARATTERISTICHE TECNICHEB-1

CARATTERISTICHE DEL PRODOTTO	B-1
CARROZZERIA.....	B-1
STAMPANTE TERMICA INTEGRATA	B-1
COMPONENTI INTERNI.....	B-2
DATI DI ALIMENTAZIONE.....	B-2
CARATTERISTICHE AMBIENTALI.....	B-2
DIMENSIONI E PESO.....	B-3

1. INTRODUZIONE

Il misuratore fiscale descritto in questo manuale consente la registrazione, ai fini fiscali, dei dati relativi alla vendita di merci o servizi e rappresenta uno strumento indispensabile per la gestione del punto di vendita.

Ha tutte le caratteristiche utili al commercio in piazza: compatto, autoalimentato, impermeabile, emette un considerevole numero di scontrini in piena autonomia.

NETTUNA 200 e' adatto anche ad un utilizzo su posto fisso; utile per chi deve integrare nell'arredo un piccolo registratore di cassa con grandi potenzialità ed estrema facilità d'uso.

La stampa dei diversi rapporti giornalieri o di periodo, permette di avere una visione completa di tutti i dati contabilizzati con l'elenco dettagliato delle operazioni di vendita e di pagamento registrate.

Lo scontrino fiscale, come previsto dalle norme vigenti, può essere integrato con il codice fiscale del cliente, la quantità e la descrizione dei beni o dei servizi venduti, ed essere perciò utilizzato con valore di ricevuta fiscale per rispondere ad esigenze più particolari del negoziante e del cliente.

Attraverso la sua interfaccia seriale, il misuratore fiscale può essere collegato ad un personal computer o ad un lettore di codici a barre.

Una seconda interfaccia consente il collegamento di un cassetto portavalori.

2. PRECAUZIONI DI SICUREZZA

NOTA: Prima di procedere con l'utilizzo del prodotto, leggere attentamente questa sezione.

- Assicurarsi che le caratteristiche elettriche dell'adattatore di rete esterno fornito con il misuratore fiscale corrispondano a quelle della rete di alimentazione (230 Vac, 50 Hz).
- Collegare il misuratore fiscale ad un impianto elettrico a norma.
- Non esporre il misuratore fiscale alla luce diretta del sole, vicino all'acqua, a fonti di calore, né in luoghi umidi o molto polverosi.
- In caso di fumo, odore o rumori insoliti provenienti dal misuratore, scollegare il prodotto dalla rete elettrica e contattare l'assistenza tecnica.
- Non tirare la carta dalla bocchetta d'uscita quando la copertura del misuratore fiscale è chiusa.
- Non aprire la copertura del misuratore durante la stampa.
- Non effettuare interventi sul misuratore fiscale ed eccezione delle procedure indicate per la risoluzione dei problemi.
- Non tentare di smontare o modificare il prodotto.
- Non inserire corpi estranei nel misuratore fiscale.
- Se il misuratore fiscale è collegato all'adattatore di rete e rimane incustodito per lunghi periodi, scollegare l'adattatore di rete dalla rete di alimentazione.

3. INSTALLAZIONE E FISCALIZZAZIONE

INSTALLAZIONE

L'installazione del misuratore e le prove di funzionamento preliminari sono effettuate dal tecnico incaricato.

FISCALIZZAZIONE

L'abilitazione definitiva all'uso del registratore come apparecchio misuratore fiscale, è effettuata da un tecnico autorizzato attraverso l'esecuzione della procedura di attivazione della memoria fiscale (fiscalizzazione); **questa procedura consente inoltre di stabilire la destinazione del misuratore fiscale (uso stanziale o ambulante)**. Dopo l'esecuzione di questa operazione, i dati relativi alle vendite verranno memorizzati nella memoria fiscale rimanendo a disposizione per ogni controllo e gli scontrini fiscali saranno completati con la stampa del logotipo fiscale e del numero di matricola dell'apparecchio.

CARATTERISTICHE FISCALI

Fiscalmente il registratore è identificato dalla memoria fiscale, dal sigillo fiscale e dal libretto di dotazione che accompagna il manuale d'istruzione.

Memoria fiscale

La memoria "fiscale" immagazzina, in modo permanente, il progressivo dei corrispettivi relativi alle vendite del giorno.

Sigillo fiscale

Sul misuratore fiscale è apposto, dalle autorità competenti, un "Sigillo fiscale" **(A)** che garantisce la conformità dell'apparecchio alle attuali disposizioni di legge. Il sigillo evidenzia l'inaccessibilità a tutti i congegni interni del registratore e quindi l'inalterabilità dei dati contro eventuali manovre fraudolente. Il sigillo fiscale, in caso di rimozione (ad esempio in caso d'intervento tecnico di riparazione), può essere ripristinato, previa esecuzione di una nuova operazione di verifica dell'apparecchio, unicamente da tecnici abilitati per questo tipo di operazione e identificati attraverso una specifica tessera di riconoscimento personale.

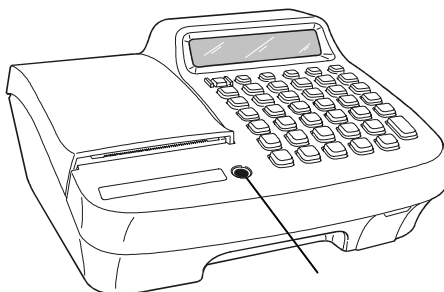

A

LIBRETTO DI DOTAZIONE

Al misuratore fiscale è abbinato il "LIBRETTO DI DOTAZIONE", con pagine rigorosamente numerate contenenti le seguenti indicazioni:

1. Denominazione, ragione e capitale sociale, domicilio e numero di partita I.V.A. del produttore
2. Denominazione commerciale del prodotto
3. Estremi dell'approvazione ministeriale del modello, numero di matricola ed estremi del controllo di conformità dell'apparecchio.

Sul libretto di dotazione sono altresì annotati:

- gli elementi di identificazione citati al punto (1) relativi al cedente (es. Ditta venditrice) o al soggetto che ne dà l'uso (es. Società di leasing)
- gli elementi di identificazione del commerciante e il relativo numero di partita I.V.A.
- la data di consegna dell'apparecchio, risultante dal documento di accompagnamento
- il luogo dell'installazione

Sul libretto d'installazione devono essere annotati nel corso della vita dell'apparecchiatura:

- gli estremi della MESSA IN SERVIZIO dell'apparecchio;
- gli estremi delle RICHIESTE DI VERIFICAZIONE, per scadenza del periodo validità (annuale) o rese necessarie a seguito d'intervento tecnico di assistenza;
- gli estremi dell'INTERVENTO DI VERIFICAZIONE annotati e firmati da un tecnico autorizzato;
- eventuali variazioni della ragione sociale o del luogo d'installazione;
- gli estremi delle eventuali operazioni di SOSTITUZIONE DELLA MEMORIA FISCALE presso un Centro Autorizzato del produttore.

All'interno della sezione ALTRE ANNOTAZIONI del libretto fiscale potranno essere registrate altre informazioni non necessariamente attinenti le operazioni di verifica, ma utili per un'ordinata gestione dell'apparecchiatura.

Conservazione del libretto di dotazione

Lo smarrimento, il furto o la distruzione del libretto dovrà essere denunciata presso una caserma dell'Arma dei Carabinieri o della Polizia. Copia della denuncia dovrà essere consegnata al Concessionario di competenza che provvederà a richiedere un nuovo libretto di dotazione per il cliente. La copia della denuncia dovrà, inoltre, essere conservata nel nuovo libretto di dotazione.

Si raccomanda quindi di considerare il "LIBRETTO DI DOTAZIONE" quale parte integrante del misuratore fiscale. Esso va tenuto a disposizione per eventuali verifiche fiscali e per le annotazioni relative agli interventi tecnici.

Il "LIBRETTO DI DOTAZIONE" deve essere conservato per il periodo di uso del registratore a cui si riferisce.

VERIFICAZIONE PERIODICA

L'uso fiscale del misuratore è subordinato alla verifica periodica annuale che consiste nella certificazione della sua integrità da parte di tecnici autorizzati.

La verifica periodica viene eseguita su richiesta dell'utente all'atto della messa in servizio del misuratore fiscale e ripetuta annualmente. Gli estremi della richiesta sono annotati dall'utente all'interno dell'apposita sezione del libretto di dotazione.

L'esito della verifica è registrato dal tecnico autorizzato all'interno di una apposita sezione del libretto di dotazione:

- Nel caso di esito positivo sul misuratore fiscale viene applicata una targhetta antistrappo di colore verde che riporta gli estremi identificativi del tecnico e la data di scadenza annuale.
- Nel caso di difformità fiscale sul misuratore fiscale viene applicata una targhetta di colore rosso ed il misuratore deve essere rimosso dal locale di vendita esposto al pubblico.

PREAVVISO DI SCADENZA VERIFICAZIONE

L'approssimarsi della scadenza della verifica periodica è segnalata attraverso **la stampa automatica** di un messaggio sulla base di un periodo di preavviso programmabile dall'utente.

La data di scadenza è registrata per attivazione di uno specifico comando da parte del tecnico di verifica in concomitanza con l'apposizione dell'etichetta verde di convalida della macchina.

Il messaggio è stampato nel periodo di preavviso, e fino alla attivazione del comando di registrazione della nuova data, alla fine della sezione di dati non fiscali del rapporto di chiusura giornaliera.

Sul misuratore fiscale è apposto, dalle autorità competenti, un "Sigillo fiscale" che garantisce la conformità dell'apparecchio alle attuali disposizioni di legge. Il sigillo evidenzia l'inaccessibilità a tutti i congegni interni del registratore e quindi l'inalterabilità dei dati contro eventuali manovre fraudolente. Il sigillo fiscale, in caso di rimozione (ad esempio in caso d'intervento tecnico di riparazione), può essere ripristinato, previa esecuzione di una nuova operazione di verifica dell'apparecchio, unicamente da tecnici abilitati per questo tipo di operazione e identificati attraverso una specifica tessera di riconoscimento personale.

CONTENUTO DELL'IMBALLO

Il misuratore fiscale è fornito in un unico imballo contenente i seguenti componenti:

- Misuratore fiscale
- Adattatore di rete
- Istruzioni per l'uso
- Libretto di dotazione fiscale
- Un rotolo carta termica di prima dotazione
- Un dispositivo Multimedia card da almeno 64 MB

4. CONOSCERE IL MISURATORE FISCALE

ELEMENTI COSTITUTIVI

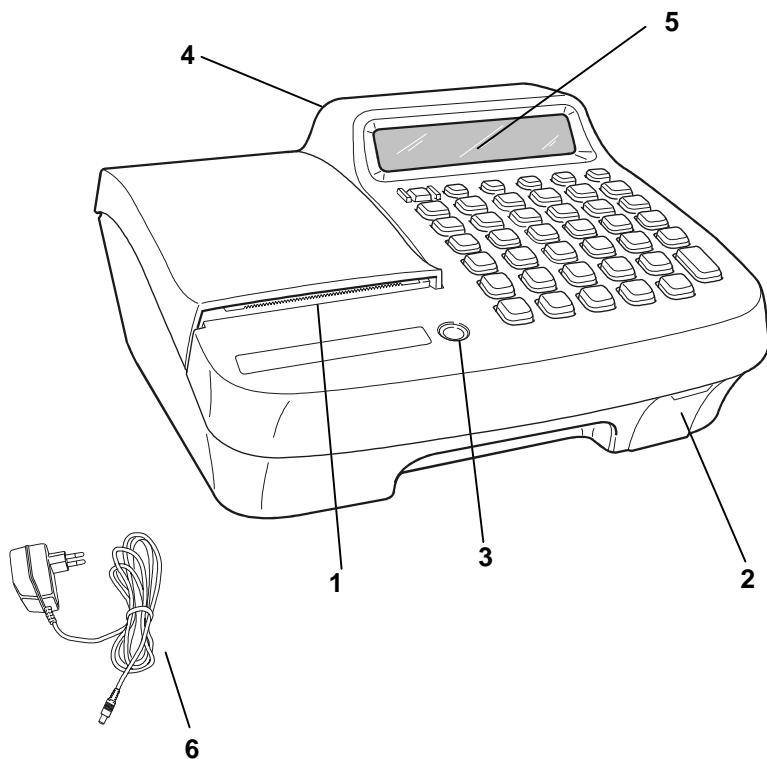

1. Vano di uscita scontrino
2. Alloggiamento Multimedia card (dispositivo giornale di fondo elettronico)
3. Sigillo fiscale
4. Display LCD numerico cliente
5. Display LCD numerico operatore
6. Adattatore di rete

INTERFACCIE

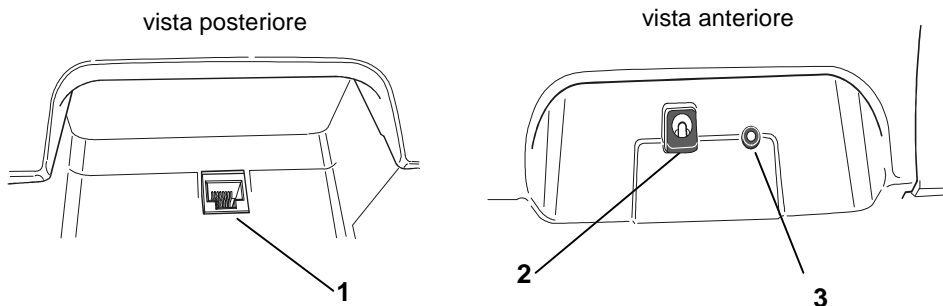

1. Interfaccia Seriale per il collegamento del lettore di codici a barre o per il collegamento del personal computer
2. Connettore per il collegamento dell'adattatore di rete
3. Connettore per il collegamento del cassetto

ALLOGGIAMENTO DELLA BATTERIA

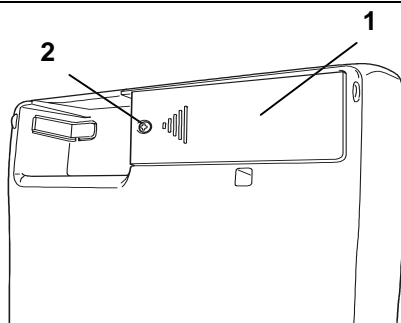





1. Vano alloggiamento batteria con coperchio
2. Vite di fissaggio coperchio

ATTENZIONE

In caso di rimozione della batteria è necessario **spegnere il misuratore fiscale con il tasto**  **e scollegare l'adattatore di rete eventualmente collegato.**

TASTIERA

La tastiera integrata con funzionalità alfanumeriche contiene 41 tasti.

					
COD.FISC. SEPAR.	PREL. VERS.	V.T.CASS PLU	REP 12 REP 6	P.C.N.R. REC.CR.	C.N.RISC. CRED.
C	X	% RIPET	REP 11 REP 5	MAGG. SCONTO	C.DEB. C.CRED.
7	ABC 8	DEF 9	REP 10 REP 4	STORNO BONIF.	TICKET ASSEG.
GHI 4	JKL 5	MNO 6	REP 9 REP 3	SC.IND. RESO	VALUTA SUBT.
PQRS 1	TUV 2	WXYZ 3	REP 8 REP 2	UN.SCTR DUPL.	V.T. PREC C O N T.
F1 ,	F2 0	F3 00	REP 7 REP 1	AN.SCTR. CORR.	

FUNZIONALITÀ DEL TASTO SHIFT

Alcuni tasti hanno soltanto una funzione, altri svolgono due funzioni che vengono attivate come descritto di seguito.

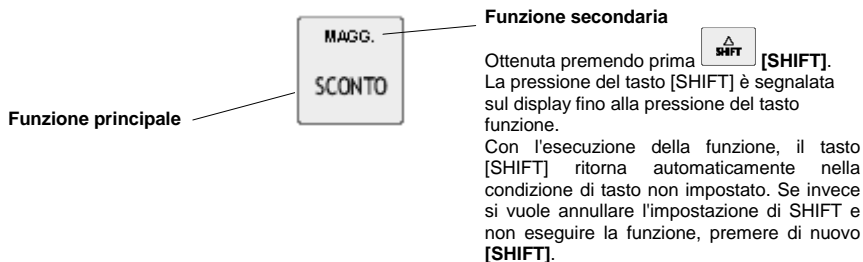

FUNZIONI F1 – F2 – F3

Ai tasti contraddistinti dalle funzioni “,” “0” e “00” sono state associate come funzioni secondarie, le generiche “F1”, “F2” ed “F3”.

In questo modo sarà possibile personalizzare la tastiera del misuratore assegnando a F1, F2, F3, in assetto di programmazione, determinate funzioni non disponibili in tastiera.



COMPILAZIONE DI CAMPI ALFANUMERICI

La compilazione delle righe di intestazione dello scontrino di vendita, dei descrittori per i reparti e PLU effettuata in ambiente di programmazione SET e l'inserimento del Codice Fiscale in assetto di vendita, si realizzano utilizzando i tasti alfanumerici presenti in tastiera.

L'introduzione dei **numeri** avviene tenendo premuto per alcuni secondi il tasto corrispondente al numero che si vuole selezionare, oppure premendo lo stesso tasto il numero di volte necessario per la sua visualizzazione.

Nel caso di:

- introduzione codice di accesso
- introduzione della Partita Iva nello scontrino documentale

l'inserimento dei numeri avviene per semplice digitazione del tasto corrispondente al numero che si vuole selezionare

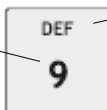

La selezione delle lettere avviene premendo il tasto corrispondente il numero di volte necessario per la loro visualizzazione.

Esempio: Con riferimento al tasto [9], per selezionare ed impostare la lettera F, premere 3 volte il tasto

La seguente tabella riporta la corrispondenza tra tasto e caratteri selezionabili dal tasto stesso.

TASTO	CARATTERI SELEZIONABILI												
1	P	Q	R	S	1								
2	T	U	V	2									
3	W	X	Y	Z	3								
4	G	H	I	4									
5	J	K	L	5									
6	M	N	O	6									
7	.	7	/	()	'	-	*	&	=	,	%	@
8	A	B	C	8									
9	D	E	F	9									

FUNZIONE DEI TASTI



Accensione/spengimento: premere per accendere il misuratore fiscale, premere e mantenere premuto per alcuni secondi per spegnerlo.



Selezione assetto operativo: premere per selezionare ciclicamente i seguenti assetti operativi del misuratore fiscale: SET, COLLEGAMENTO (COM), REG, X, Z.



Apertura cassetto: premuto in assetto REG per aprire la cassa a scontrino chiuso.



Avanzamento scontrino: consente l'avanzamento del rotolo scontrino.



Giornale : consente di accedere in modo rapido, in assetto REG, agli ultimi scontrini fiscali emessi (in funzione della programmazione effettuata in SET).



Selezione funzione alternativa: permette di attivare la seconda funzione dei tasti a doppia funzione, riportata sulla parte superiore del tasto stesso



Imposta codice fiscale: utilizzato per introdurre e stampare sullo scontrino di vendita il codice fiscale cliente.

Separatore: consente di separare le cifre di un importo da quelle di un PLU, reparto non presente in tastiera oppure da un codice valuta o carta di credito.



Prelievi di cassa: premuto dopo il tasto [SHIFT], contabilizza prelievi di cassa.

Versamenti in cassa: contabilizza versamenti in cassa.

V.T.CASS

PLU

Visualizzazione totale cassa: visualizza il totale contenuto in cassa nelle seguenti forme di pagamento : contante, valuta, carta di credito, ticket, assegni.

Richiamo PLU: premuto dopo il tasto *Separatore* e dopo un numero di PLU da 1 a 250, registra la vendita dell'articolo associato al numero di PLU introdotto.

REP 7

REP 1

Tasti di reparto: contabilizza la transazione nel reparto merceologico corrispondente.

Premuto dopo il tasto [SHIFT], contabilizza la transazione nel reparto indicato nella parte superiore del tasto.

P.C.N.R.

REC.CR.

Pagamento corrispettivo precedentemente non riscosso : contabilizza il pagamento del corrispettivo non riscosso.

Recupero crediti: registra gli importi ricevuti in pagamento di precedenti vendite a credito.

C.N.RISC.

CRED.

Pagamento con corrispettivo non riscosso: premere per contabilizzare il pagamento con il corrispettivo non riscosso.

Pagamento a credito: contabilizza una vendita a credito.

C

Cancellazione: cancella i dati introdotti erroneamente e permette di uscire dalla condizione di errore segnalata su display.

X

Funzioni varie: in ambiente SET, conferma la programmazione effettuata; in ambiente REG è utilizzato come tasto moltiplicatore della quantità di un determinato articolo per il relativo prezzo. Premuto a scontrino chiuso, visualizza l'ora prima che sia visualizzata automaticamente dopo 30 secondi di inattività.

%

RIPET.

Percentuale: premuto prima dei tasti [MAGG] e [SCONTO], effettua il calcolo percentuale per la maggiorazione o sconto.

Ripetizione: in assetto REG, premere per ripetere l'ultima funzione eseguita durante uno scontrino di vendita.

MAGG.

SCONTO

Maggiorazione: permette di effettuare maggiorazioni sia in percentuale sia in valore assoluto.

Sconto: premere per effettuare sconti sia in percentuale che in valore assoluto.

C.DEB.

C.CRED.

Pagamento con carta di debito: contabilizza il pagamento effettuato con carta debito (tipo bancomat) e quindi chiude lo scontrino.

Pagamento con carta di credito: contabilizza il pagamento effettuato con carta di credito e quindi chiude lo scontrino.

STORNO

BONIF.

Storno: effettua la correzione di una registrazione precedente l'ultima (storno).

Bonifico: contabilizza il cambio di un articolo con un altro di pari o maggior valore e soggetto alla stessa aliquota Iva.

TICKET

ASSEG.

Pagamento con ticket: contabilizza il pagamento effettuato con ticket e quindi chiude lo scontrino.

Pagamento con assegno: contabilizza il pagamento effettuato con assegno e quindi chiude lo scontrino.

SC. IND.

RESO

Sconto indiretto: premuto dopo il tasto [SHIFT], calcola lo sconto indiretto (differenza tra l'importo totale dello scontrino e l'importo dato in pagamento al cliente) da applicare.

Reso merce: effettua lo scarico del prezzo di uno o più articoli contabilizzati in un'altra transazione.

VALUTA

SUBT.

Valuta: contabilizza il pagamento effettuato in valuta straniera e quindi chiudere lo scontrino.

Subtotale: premuto nel corso di una transazione di vendita (a scontrino quindi aperto), visualizza il totale parziale di una vendita e il numero delle transazioni effettuate.

UN.SCTR

DUPL.

Unione scontrini: premuto dopo il tasto [SHIFT], stampa uno scontrino non fiscale che riassume il totale degli ultimi due scontrini fiscali emessi.

Duplicato scontrino: premuto dopo l'esecuzione di un versamento o di un prelievo, stampa un duplicato scontrino dell'operazione di versamento o prelievo.

AN. SCTR.

CORR.

Annulla scontrino: permette di annullare l'intero scontrino se non è già stato chiuso.

Correzione: permette di correggere o annullare l'ultima registrazione di vendita, sconto, bonifico, maggiorazione, ecc, effettuata.

V.T. PREC

C
O
N
T.

Visualizzazione totale precedente: premuto dopo il tasto [SHIFT] sia a scontrino chiuso sia aperto, permette di visualizzare il totale della transazione precedente.

Pagamento in contanti: premere per contabilizzare il pagamento effettuato con contanti e quindi chiudere lo scontrino.

F1

,

F1: avvia la funzione programmata in assetto SET.

La programmazione di fabbrica assegna a F1 la funzione di introduzione della P.IVA (scontrino documentale e reso merce); consente cioè di abilitare la parte di tastiera alfanumerica all'emissione di caratteri solo numerici.

Virgola: introduce la virgola separatore dei decimali durante l'introduzione dei prezzi di vendita.

F3

00

F3 : avvia la funzione programmata in assetto SET.

La programmazione di fabbrica assegna a F3 la funzione di introduzione da tastiera del codice a barre EAN/UPC.

Tasto numerico: utilizzato per l'introduzione di 00

F2

0

DEF

9

F2 : avvia la funzione programmata in assetto SET.

La programmazione di fabbrica assegna a F2 la funzione di visualizzazione del prezzo attribuito ad un REPARTO o ad un PLU

Tasti alfanumerici: utilizzati per l'introduzione di importi, codici e descrittori.

DISPLAY

Il misuratore fiscale è dotato di due visori uguali, uno per l'operatore ed uno per il cliente, a posizione fissa.

I due visori sono entrambi a cristalli liquidi, retrolluminati ed hanno ciascuno una capacità di 12 cifre su una riga. La visualizzazione di simboli nella zona sovrastante le cifre consente la rappresentazione di determinate situazioni operative.

DISPLAY OPERATORE

Indicazione dell'assetto selezionato:

R = REG
X = Rapporti gestionali senza azzeramento
Z = Rapporti gestionali con azzeramento
P = COM
S = SET

Tacche che indicano il livello di carica della batteria

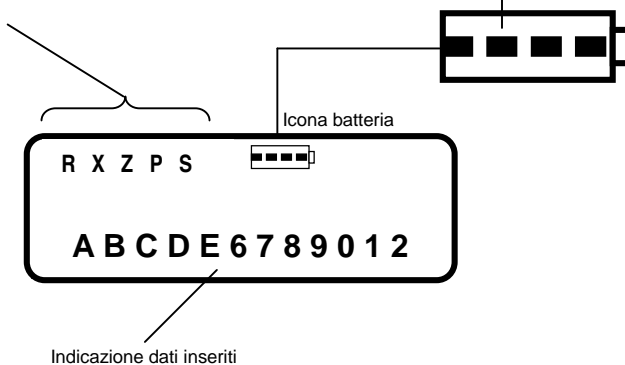

Con il misuratore fiscale in assetto di vendita (REG) il display mostra gli importi sulla destra.

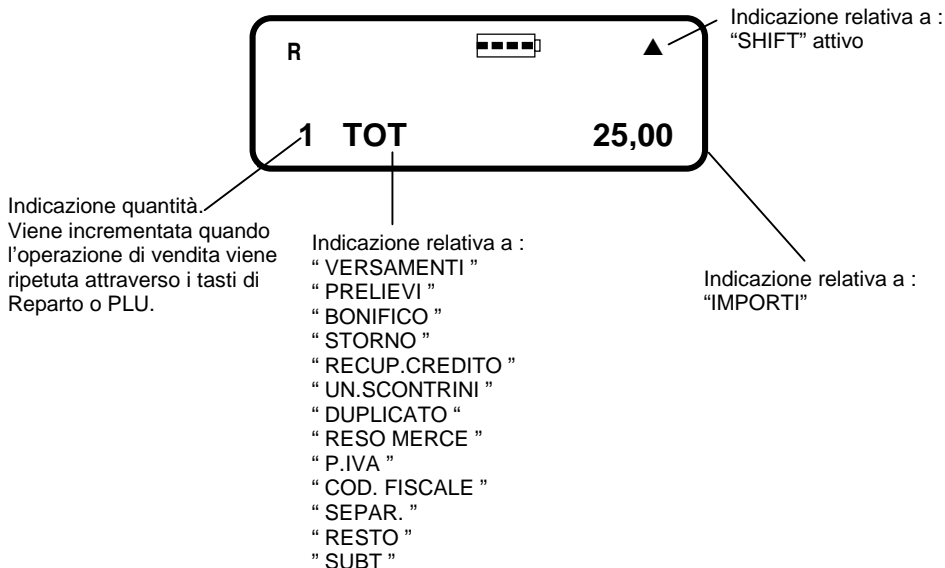

Negli altri assetti di macchina, il display, oltre agli eventuali messaggi di errore della macchina, visualizza le informazioni relative alla procedura attiva e guida l'operatore nelle fasi operative.

In assetto di programmazione il display visualizza le informazioni nel modo esemplificato di seguito.

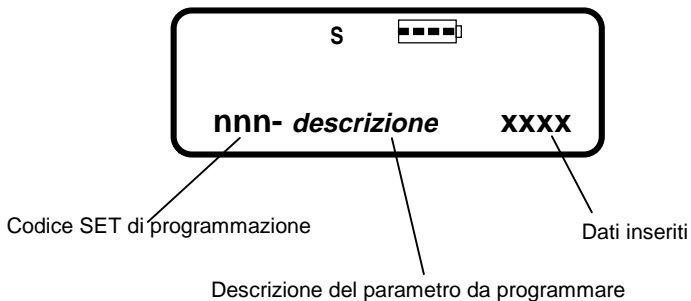

DISPLAY CLIENTE

Con il misuratore fiscale in assetto di vendita (REG) il display cliente riporta, sulla sinistra, l'indicazione relativa alla fase di vendita, sulla destra l'indicazione degli importi.

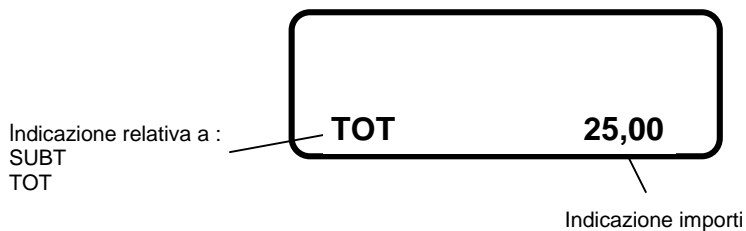

GRUPPO DI STAMPA

Il gruppo di stampa è composto da una stampante termica a 1 stazione che permette di stampare i dati di vendita sullo scontrino. Ospita rotoli di carta da 44,5 mm di larghezza e stampa un massimo di 24 caratteri per riga.

All'atto dell'installazione della macchina è possibile rimuovere le due paratie che delimitano lateralmente il vano porta-rotolo in modo da ospitare rotoli da 57.5 mm di larghezza.

ATTENZIONE: la rimozione delle paratie laterali e la scelta di utilizzare il formato carta più largo deve essere fatta solo all'atto dell'installazione e non successivamente.

L'utilizzo di carta da 57,5 mm, dopo aver usato la stampante con carta da 44,5 mm, può provocare un deterioramento della qualità di stampa."

Sulla copertura del gruppo stampa è presente una feritoia dentellata per la fuoriuscita dello scontrino di vendita e il taglio manuale dello scontrino..

La seguente figura riporta la vista interna del gruppo stampa.

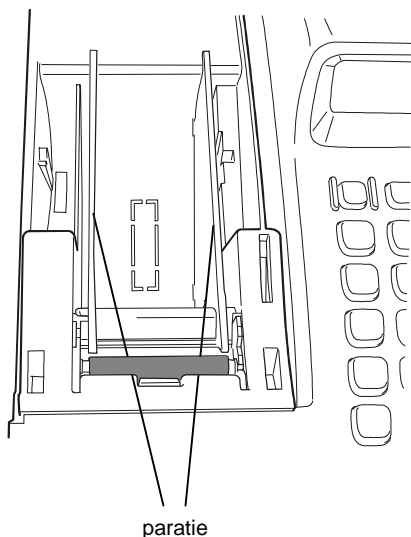

La procedura di sostituzione carta è descritta nel relativo capitolo di questo manuale.

DISPOSITIVI COLLEGABILI

Il misuratore fiscale permette di collegare una delle seguenti unità alla interfaccia seriale disponibile :

- Personal computer
- Lettore di codici a barre in grado di gestire i seguenti codici: UPC A / UPC-E, EAN 13 /EAN 8, Code 39 (lunghezza 5-32), Codice Farmaceutico (lunghezza 9).

Nota : nel caso di spegnimento e riaccensione del misuratore fiscale durante la lettura del codice a barre, si consiglia di collegare il lettore al proprio alimentatore.

MEMORIA

Oltre alla memoria fiscale, il misuratore fiscale è dotato di una memoria di lavoro che è una componente dell'apparato elettronico interno e non accessibile all'operatore. La memoria permette di immagazzinare i dati relativi alla programmazione.

CASSETTO

Il cassetto comprende scomparti per banconote che consentono di posizionare due tipi di banconote all'interno di uno stesso scomparto e otto scomparti per monete.

La serratura del cassetto, quando presente, ha due posizioni:

- bloccata il cassetto non può essere aperto in nessun caso
- sbloccata il cassetto può essere aperto:
 - automaticamente nel corso di una normale transazione di vendita con la chiusura dello scontrino.
 - a mano mediante l'apposita leva posta sotto il cassetto stesso.
 - premendo il tasto  al di fuori di una transazione di vendita.

Il tradizionale giornale di fondo cartaceo è sostituito da un giornale di fondo in formato elettronico (D.G.F.E.) memorizzato su un dispositivo di tipo MultiMedia Card (capacità da 32, 64 o 128 MB) installabile ed estraibile direttamente dall'operatore.

Sul misuratore fiscale non possono essere utilizzate Multi Media card comunemente reperibili sul mercato, ma solo quelle specifiche fornite dai Centri Autorizzati.

L'uso del misuratore fiscale è vincolato, alla presenza della MultiMedia Card e al suo riconoscimento come dispositivo registrato in memoria fiscale, attraverso la procedura di "Inizializzazione".

Il misuratore fiscale non potrà quindi essere utilizzato se :

- il dispositivo non è riconosciuto come specifico
- il dispositivo non è inserito in macchina
- il dispositivo non è "inizializzato"

Il misuratore fiscale viene fornito con una MultiMedia card da 64 MB di capacità.

L'esaurimento della capacità della MultiMedia viene opportunamente segnalato all'operatore che provvederà ad archivarlo e sostituirlo.

Sul giornale di fondo elettronico sono eseguite operazioni di:

- registrazione delle operazioni di vendita
- registrazione dei dati di chiusura giornaliera

Per garantire l'inalterabilità dei dati di vendita e di chiusura, ad essi viene associata la loro "impronta". Vale a dire il risultato di calcoli matematici eseguiti sui dati stessi. Anche l'impronta viene registrata sul giornale di fondo elettronico e nella memoria fiscale, sotto forma di stringa di caratteri.

Il funzionamento del DGFE e le prestazioni offerte dal misuratore fiscale per utilizzarlo, sono descritte nel capitolo "UTILIZZO DEL GIORNALE DI FONDO ELETTRONICO (D.G.F.E.)" di questo manuale.

Sullo stesso misuratore fiscale possono essere registrati in memoria fiscale fino ad un massimo di 99 dispositivi MultiMedia card.

Le multimedia Card dovranno essere archiviate e conservate per almeno 2 anni dalla data dell'ultima registrazione.

NOTA: I dispositivi MultiMedia Card devono essere conservati in un luogo con caratteristiche di temperatura ambiente compresa da -40°C a 85°C e di umidità compresa tra 8% e 95%.

Sarà cura dell'utente compilare le etichette da apporre sulle MultiMedia Card utilizzate con i dati relativi a:

Matr. _____	matricola del misuratore fiscale
D.G.F.E. N. _____	numero progressivo del dispositivo utilizzato
Data inizio _____	data di inizializzazione del dispositivo
Data fine _____	data di ultima registrazione

La procedura di inserimento ed estrazione della multimedia card è descritta nel relativo capitolo di questo manuale.

Per accedere e stampare in modo rapido, in assetto REG, agli ultimi scontrini fiscali emessi premere il tasto .

5. ALIMENTAZIONE ELETTRICA

Il misuratore fiscale e' alimentato da una batteria interna ricaricabile.

La durata della batteria dipende dal numero di scontrini emessi; con la batteria carica e' garantita l'emissione del numero di scontrini previsti dalle disposizioni di legge.

Per risparmiare energia e' previsto :

- lo spegnimento automatico del misuratore fiscale dopo un periodo , programmabile, di inattività
- lo spegnimento automatico delle retro-illuminazioni dei display dopo un periodo, programmabile, di inattività'

La batteria viene ricaricata mediante collegamento alla rete elettrica tramite l'adattatore fornito in dotazione.

CARATTERISTICHE OPERATIVE DELL'ALIMENTAZIONE

Il misuratore fiscale può essere utilizzato sia con la batteria sia attraverso il collegamento alla rete elettrica; in ogni caso **la batteria deve sempre essere inserita e collegata**.

Con il misuratore fiscale acceso e collegato alla rete elettrica tramite l'adattatore di rete, la batteria si ricarica.

Con il misuratore fiscale alimentato dalla batteria, la stessa consuma progressivamente la sua carica; l'approssimarsi della condizione di batteria scarica viene segnalata sul display operatore dall'apposito indicatore (vedi paragrafo "SEGNALAZIONI SU DISPLAY OPERATORE").

La condizione di batteria scarica provoca lo spegnimento del misuratore fiscale.

Per ripristinarne il funzionamento è necessario inserire l'adattatore di rete. La condizione di batteria in ricarica verrà segnalata sul display e il misuratore potrà riprendere l'operatività.

Se il misuratore fiscale è stato lasciato nella condizione di spegnimento per batteria scarica per un tempo troppo lungo, l'energia fornita dall'adattatore di rete potrebbe non essere sufficiente a garantire la ricarica della batteria e il contemporaneo utilizzo del misuratore fiscale.

In questo caso il misuratore fiscale non sarà operativo fino a quando la batteria non sarà sufficientemente carica.

AVVERTENZA : Se il misuratore fiscale viene utilizzato durante la fase di ricarica, la batteria si ricarica più lentamente.

PRIMA INSTALLAZIONE

Rimuovere il coperchio del vano batteria.

Collegare la batteria prestando attenzione alla corretta polarità : il cavo nero deve essere collegato al polo negativo (-) (nero) e il cavo rosso al polo positivo (+) (rosso).

Inserire la batteria nel vano e richiudere il coperchio.

Alla prima installazione e' necessario eseguire una ricarica della batteria collegando il misuratore fiscale alla rete elettrica tramite l'apposito adattatore di rete fino alla comparsa, sull'icona relativa alla carica della batteria presente su display operatore, della quarta tacca di riferimento o comunque per circa 24 ore ad una temperatura ambiente di circa 20-25°C.

INFORMAZIONI SULLA BATTERIA

Utilizzare esclusivamente batterie fornite dal centro di assistenza.

L'utilizzo di batterie non originali, non garantisce il corretto funzionamento del misuratore fiscale e può causare situazioni di pericolo per l'utente.

AVVERTENZE :

- Evitare di lasciare scaricare completamente la batteria.
- Si consiglia di lasciare il misuratore fiscale sempre in carica durante la notte o durante i periodi di inattività
- Nel caso di inutilizzo prolungato si consiglia di sconnettere il polo rosso (+) della batteria.
In questi casi la ricarica della batteria richiede circa 12 h.

ACCENSIONE E SPEGNIMENTO

L'accensione e lo spegnimento del misuratore fiscale avvengono a seguito della pressione del tasto  (prolungata di circa 2 sec. per lo spegnimento).

Per assicurare una maggiore autonomia della batteria, il misuratore è stato dotato di sistemi che consentono di effettuarne lo **spegnimento automatico** dopo un periodo di inattività programmabile (impostazione di fabbrica 10 minuti).

COLLEGAMENTO DELL'ADATTATORE DI RETE

Per collegare l'adattatore di rete :

- inserire il connettore dell'adattatore di rete nella presa sul davanti del misuratore fiscale **(A)**
- collegare l'adattatore alla presa di rete

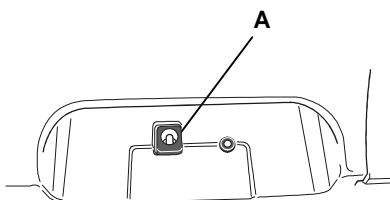

SOSTITUZIONE DELLA BATTERIA

- **Spegnere il misuratore fiscale con il tasto  e scollegare l'adattatore di rete eventualmente collegato.**
- Svitare la vite di fissaggio del coperchio del vano batteria; spostare il coperchio seguendo l'indicazione **(1)** e rimuovere il coperchio stesso.
- Estrarre e scollegare la batteria.
- **Collegare la batteria nuova prestando attenzione alla corretta polarità il cavo rosso deve essere collegato al polo positivo (+) rosso ed il cavo nero al polo negativo (-) nero.**
- Inserire la batteria nel vano, richiudere il coperchio e avvitare la vite di fissaggio.

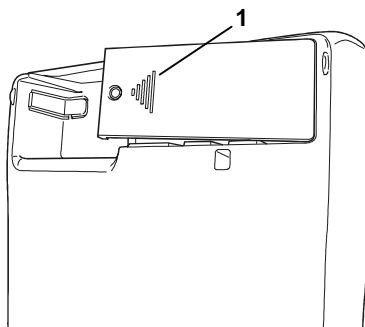

SEGNALAZIONI SU DISPLAY OPERATORE

Il livello di carica della batteria è segnalato sul display operatore attraverso il simbolo indicatore posto nella zona superiore del display stesso ed attraverso opportuni messaggi.

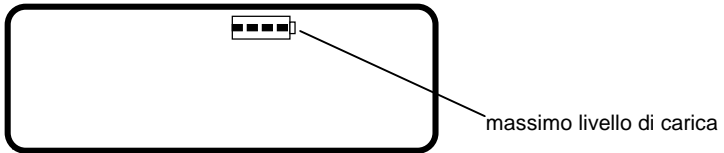

L' indicatore lampeggiante e con una sola tacca accesa, segnala che **e' consigliabile collegare l'adattatore di rete.** Il livello di attenzione viene segnalato anche da un doppio avviso acustico



Al raggiungimento del livello di batteria "**scarica**" il misuratore fiscale:

- emette una doppia segnalazione acustica
- su display operatore lampeggia l'indicatore della batteria, privo di tacche.
- e' visualizzato il messaggio che richiede di caricare la batteria
- **il misuratore si spegne**

E' necessario collegare l'adattatore di rete.

All'inserimento dell'adattatore di rete il caricamento della batteria e' segnalato attraverso :

- lo scorrimento delle tacche dell'indicatore batteria
- un messaggio di caricamento in corso

6. INSERIMENTO ROLOLO CARTA

INSERIMENTO DEL ROLOLO SCONTRINO

Nel caso del **rotolo scontrino**, la condizione di fine rotolo è segnalata acusticamente e su display operatore con il messaggio FINE CARTA, mentre la condizione di quasi fine rotolo è segnalata da una eventuale striscia rossa sulla carta.

La condizione di fine rotolo interrompe il funzionamento del misuratore fiscale.

Per sostituire il rotolo carta sbloccare il coperchio, utilizzando l'apposita scanalatura (**A**), e rimuoverlo.

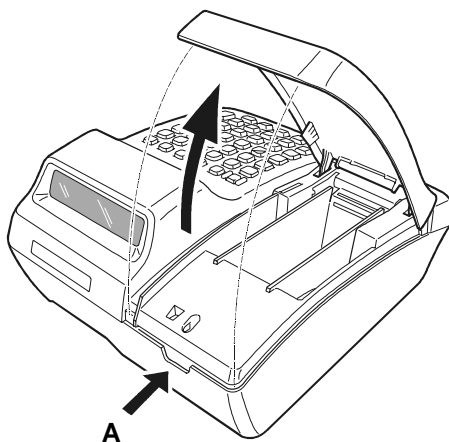

Estrarre il rotolo scontrino esaurito; nel caso di carta scontrino ancora presente nell'alloggiamento carta, premere il pulsante **(B)** per allontanare la testina di stampa dal gruppo di stampa. Rimuovere il residuo di carta.

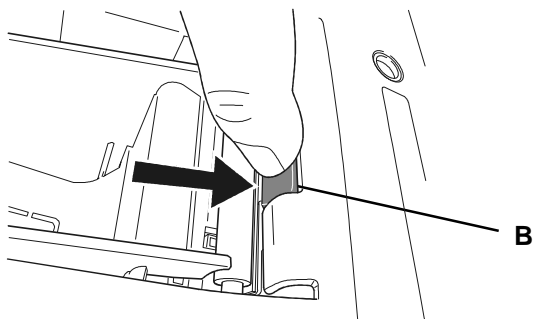

Posizionare il rotolo scontrino nuovo nell'alloggiamento rotolo, piegare l'angolo della carta **(C)** e inserire l'estremità del rotolo nell'apposita fessura **(D)**. La carta è caricata automaticamente.

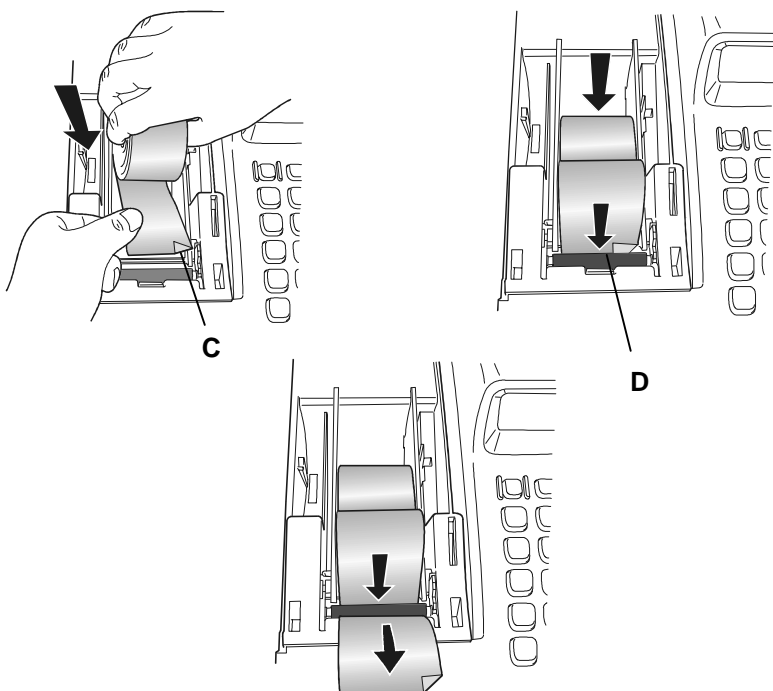

Posizionare correttamente il coperchio e assicurarsi che la carta scontrino fuoriesca dalla feritoia sulla copertura stessa; premere eventualmente il tasto  per fare avanzare la carta.

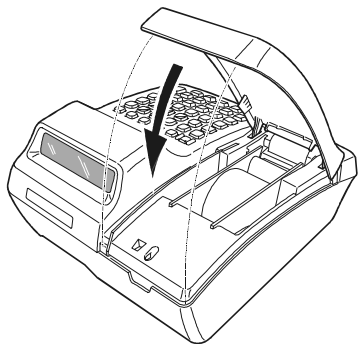

STAMPA INTSTAZIONI

Per stampare le intestazioni sul rotolo scontrino :

- Premere i tasti **0** e **X**.

7. INSERIMENTO DEL DISPOSITIVO MULTIMEDIA CARD

L'uso del misuratore fiscale è vincolato, alla presenza del dispositivo MultiMedia Card sul quale viene registrato il giornale di fondo.

L'inserimento e la rimozione del DGFE devono essere eseguiti con il misuratore fiscale spento.

INSERIMENTO DEL D.G.F.E.

Procedere come segue :

Aprire lo sportellino (1) ed inserire la MultiMedia Card nello slot d'inserimento (2) fino a sentire lo scatto del bloccaggio, quindi chiudere lo sportellino.

Nota : la MultiMedia card può essere inserita in un solo senso (A); eventuali forzature possono danneggiarla.

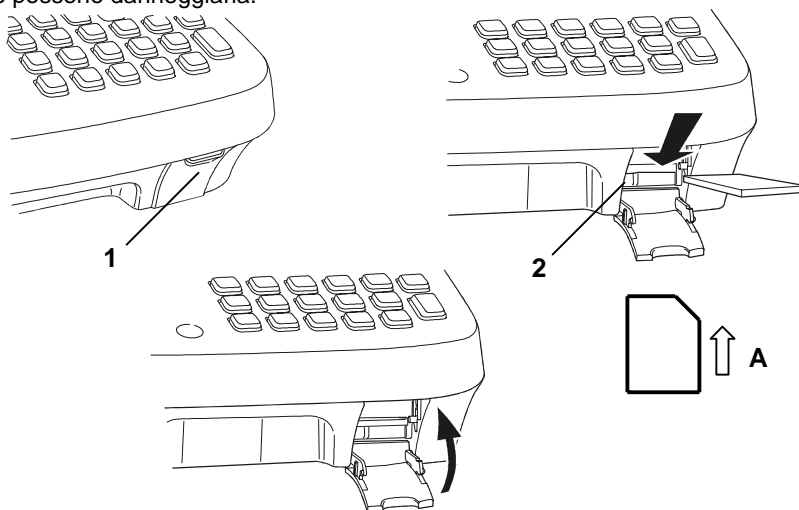

Il misuratore fiscale procederà al riconoscimento automatico della MultiMedia Card inserita. Nel caso sia stata inserita una card nuova, il misuratore fiscale richiederà di eseguire la procedura di inizializzazione.

RIMOZIONE DEL DISPOSITIVO MULTIMEDIA CARD

Aprire lo sportellino (1), spingere la multimedia card fino ad ottenere l'espulsione della stessa.

8. FUNZIONALITA'

LE PRINCIPALI FUNZIONI OPERATIVE

Di seguito sono brevemente descritte le principali funzioni rese disponibili dal misuratore fiscale.

I dettagli su come utilizzare le funzioni e come personalizzare il misuratore alle necessità del proprio esercizio verranno descritte nei capitoli successivi.

LE FUNZIONI DI VENDITA

(Per i dettagli fare riferimento al Cap. TRANSAZIONI DI VENDITA)

Vendite su Reparto o PLU

La registrazione delle vendita avviene secondo una ripartizione in **Reparti** e **PLU**.

I Reparti e i PLU sono personalizzabili con le denominazioni merceologiche specifiche dell'esercizio di vendita e con i parametri che verranno descritti più avanti (paragrafo "Descrizione delle unità merceologiche").

Nel caso che il misuratore fiscale sia connesso ad un cassetto, le operazioni di vendita sono condizionate dallo stato del cassetto stesso :

- cassetto aperto
- cassetto chiuso

Le vendite su Reparto sono realizzate digitando :

- l' **importo** seguito dal tasto di **REPARTO**
- il tasto di **REPARTO** nel caso il prezzo sia prefissato

Le vendite su PLU sono realizzate digitando :

- l' **importo** seguito dal tasto **SEPARATORE**, il **numero** del **PLU** seguito dal tasto **PLU**
- il **numero** del **PLU** seguito dal tasto **PLU**, nel caso il prezzo sia prefissato. Il numero del PLU puo' essere sostituito dal **codice a barre dell'articolo** memorizzato nel PLU.

Correzioni all'interno di uno scontrino aperto

- **Storno:** correzione di una registrazione di vendita all'interno di uno scontrino aperto precedente l'ultima inserita.
- **Correzione:** correzione dell'ultima registrazione di vendita
- **Annullo :** annullamento dell' intero scontrino di vendita non ancora chiuso

Sconti e maggiorazioni

Sono possibili :

- sconto in valore assoluto o percentuale sul singolo articolo
- sconto in valore assoluto o percentuale sul subtotale
- maggiorazione in valore assoluto o percentuale sul singolo articolo
- maggiorazione in valore assoluto o percentuale sul subtotale
- sconto indiretto sul subtotale

Funzioni di Reso e Cambio merce

- **Reso merce gestionale:** restituzione di un articolo venduto precedentemente
- **Reso merce con emissione di un documento di “nota di credito” (se abilitato):** restituzione di un articolo venduto precedentemente con emissione di uno scontrino fiscale di “nota di credito”. Questa funzione potrà essere abilitata da parte del tecnico autorizzato solo nei casi consentiti dalla legge.
- **Bonifico:** contabilizzazione del cambio di un articolo con un altro di pari o maggiore valore soggetto a stessa aliquota Iva.

Chiusura della transazione di vendita

La chiusura della transazione di vendita avviene per digitazione di una delle forme di pagamento disponibili:

- contanti
- carta di credito
- carta di debito (es. “bancomat”)
- assegno
- ticket
- valuta (valute diverse da quella corrente)
- corrispettivo non riscosso
- credito (vendita a credito)

Il misuratore fiscale dispone inoltre della funzione **RECUPERO CREDITO** che consente di registrare importi ricevuti in pagamento di precedenti vendite a credito.

I RAPPORTI

(Per i dettagli fare riferimento al Cap. RAPPORTI GIORNALIERI E PERIODICI)

Sia per i Reparti che per i PLU, la macchina memorizza separatamente quantità vendute e relativo ammontare; questi dati, insieme ad altri riepilogativi o di dettaglio, possono essere richiesti come stampa di rapporti.

- rapporti gestionali e statistici giornalieri e di periodo
 - con azzeramento dei totalizzatori
 - senza azzeramento dei totalizzatori
- rapporti della memoria fiscale (letture dei corrispettivi)
- rapporto di chiusura fiscale

- contenuto del giornale di fondo elettronico

LA PROGRAMMAZIONE

(Per i dettagli fare riferimento al Cap. PROCEDURE PER LA PROGRAMMAZIONE)

Per meglio adattarsi alle caratteristiche e necessità del proprio esercizio, il misuratore fiscale consente di modificare le impostazioni di fabbrica. Le personalizzazioni potranno riguardare:

- modalità di funzionamento del misuratore
- struttura merceologica (Reparti e PLU)
- intestazione dello scontrino di vendita
- modalità di accesso al contenuto del giornale di fondo elettronico
- modalità di lavoro sul misuratore fiscale

LE FUNZIONI SPECIALI

(Per i dettagli fare riferimento al Cap. TRANSAZIONI DI VENDITA)

Il misuratore fiscale dispone di una vasta serie di funzioni addizionali che consentono di:

- duplicare lo scontrino di versamento e prelievo
- emettere uno scontrino documentale
- stampare uno scontrino non fiscale che riporta i totali relativi ai precedenti due scontrini fiscali emessi
- visualizzare il totale presente in cassa
- visualizzare durante una transazione di vendita, il totale dello scontrino precedente

GLI ASSETTI OPERATIVI

La macchina dispone di **cinque assetti operativi**, ciascuno dei quali consente di eseguire un gruppo omogeneo di funzioni.

Per selezionare un assetto operativo, procedere come segue:

con il misuratore fiscale acceso, premere il tasto  il numero di volte necessario per visualizzare, nella parte superiore del display, il simbolo corrispondente all'assetto desiderato. Il menu è ciclico, quindi continuando a premere il tasto si scorrono tutti gli assetti disponibili.

DISPLAY	DESCRIZIONE ASSETTO
R (Assetto REG)	Assetto di vendita, dove vengono eseguite e contabilizzate le transazioni di vendita.
X (Assetto X)	Assetto che consente di effettuare rapporti di tipo "gestionale", senza azzeramento dei totali.
Z (Assetto Z)	Assetto che consente di effettuare il rapporto di fine giornata di tipo "fiscale" e gli stessi rapporti gestionali realizzabili in X, ma con azzeramento dei totali.
S (Assetto SET)	Assetto che consente di effettuare la programmazione del misuratore fiscale.
P (Assetto COM)	In questo assetto è possibile controllare il misuratore fiscale direttamente da una postazione remota (personal computer) dalla quale è possibile effettuare le diverse operazioni rese disponibili dal misuratore stesso. La tastiera del misuratore è disattivata, ad eccezione del tasto di avanzamento rotolo scontrino.

SPEGNIMENTO E RIACCENSIONE DEL MISURATORE FISCALE

Il misuratore fiscale può essere spento nelle seguenti modalità:

- manualmente, premendo il tasto  per circa 2 sec.. Per riaccendere il misuratore sarà necessario premere nuovamente il tasto.
- automaticamente, dopo un periodo di inattività (programmabile) se il misuratore non è connesso alla rete. Per riaccendere il misuratore sarà necessario premere nuovamente il tasto.
- automaticamente, in condizioni di batteria scarica. Sarà necessario collegare il misuratore alla rete e il suo funzionamento verrà ripristinato. (per maggiori dettagli fare riferimento al Cap. ALIMENTAZIONE ELETTRICA).

Nella condizione di macchina spenta il contenuto della memoria fiscale è sempre protetto.

GESTIONE DEI CODICI DI ACCESSO AGLI ASSETTI OPERATIVI

Il misuratore fiscale consente di gestire diversi livelli di accessibilità agli assetti operativi descritti nel paragrafo precedente.

Con due tipi di codici di accesso (supervisore e cassiere) di max 6 caratteri numerici, è possibile accedere agli assetti operativi disponibili secondo la seguente tabella:

LIVELLI DI ACCESSO	ASSETTI CONSENTITI
Supervisore	COM – REG – X – Z - SET
Cassiere	COM – REG – X
Operatore	COM – REG

Quando l'utente accederà ad uno degli assetti protetti dal codice di accesso, la macchina effettuerà la richiesta del codice di accesso stesso, con le seguenti modalità:

ASSETTO	MODALITÀ DI ACCESSO NEGLI ASSETTI
COM – REG	Nessuna richiesta codice di accesso
X	Richiesta codice di accesso e accesso all'assetto se : codice di accesso introdotto = codice di accesso supervisore oppure codice di accesso introdotto = codice di accesso cassiere
Z - SET	Richiesta codice di accesso e accesso all'assetto solo se : codice di accesso introdotto = codice di accesso supervisore

La digitazione del codice di accesso è effettuata visualizzando su display una serie di "asterischi".

Il misuratore fiscale è fornito con la gestione dei codici di accesso disabilitata.

SCHEMA DELLE UNITÀ' MERCEOLOGICHE

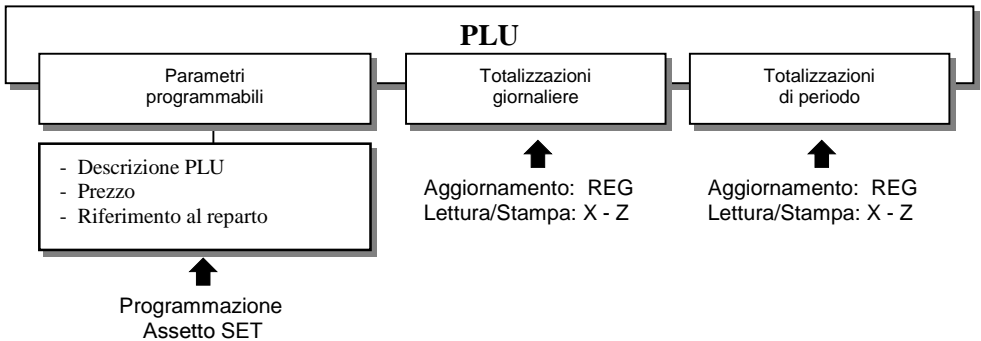
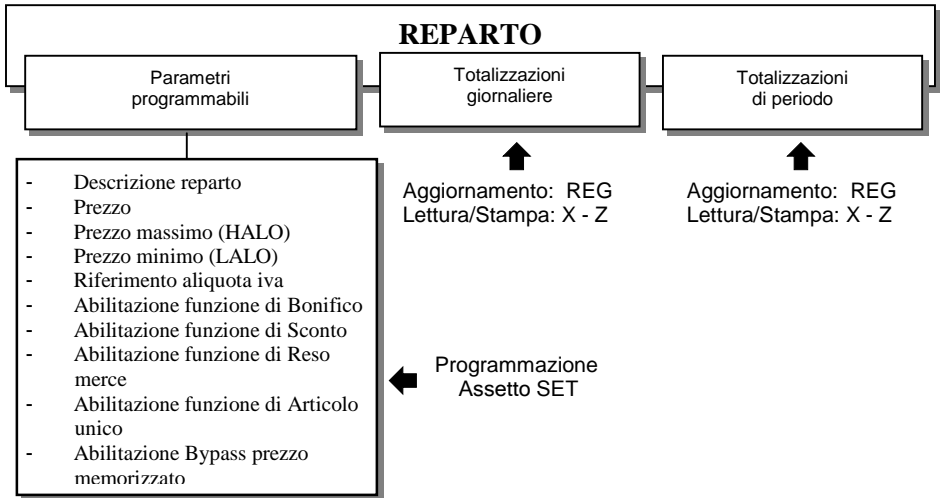

STRUTTURA DELLE FORME DI PAGAMENTO

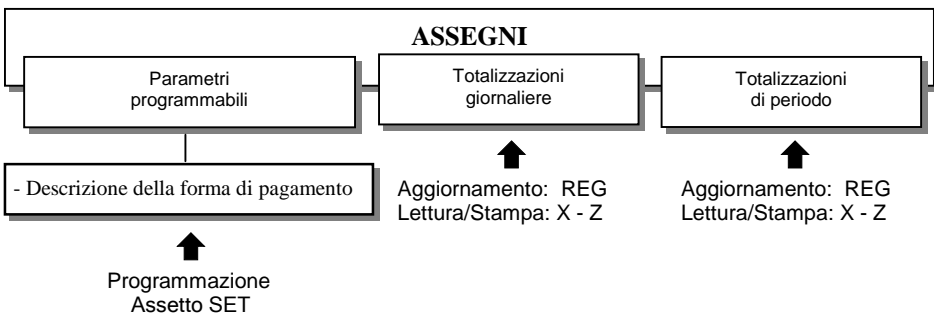
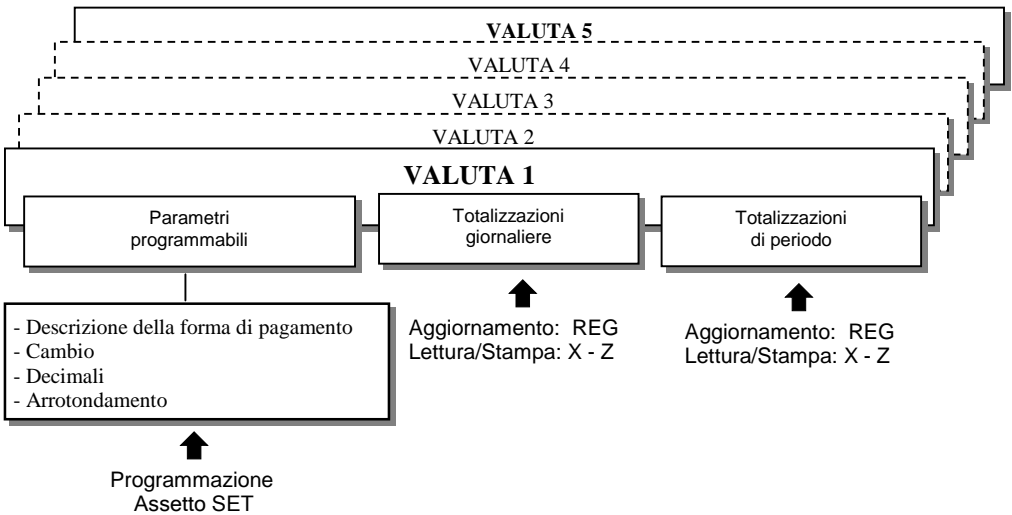
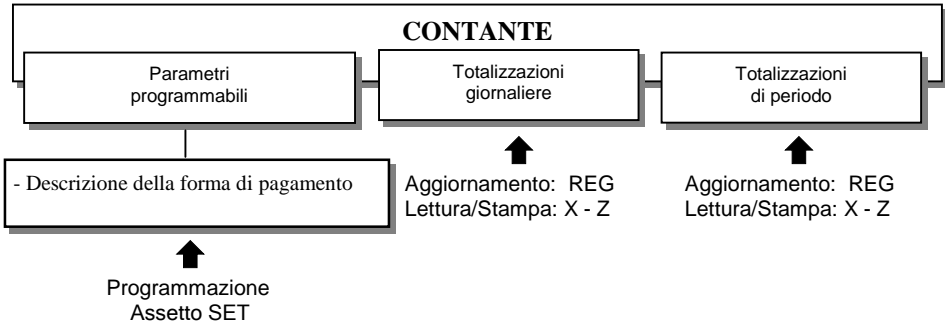

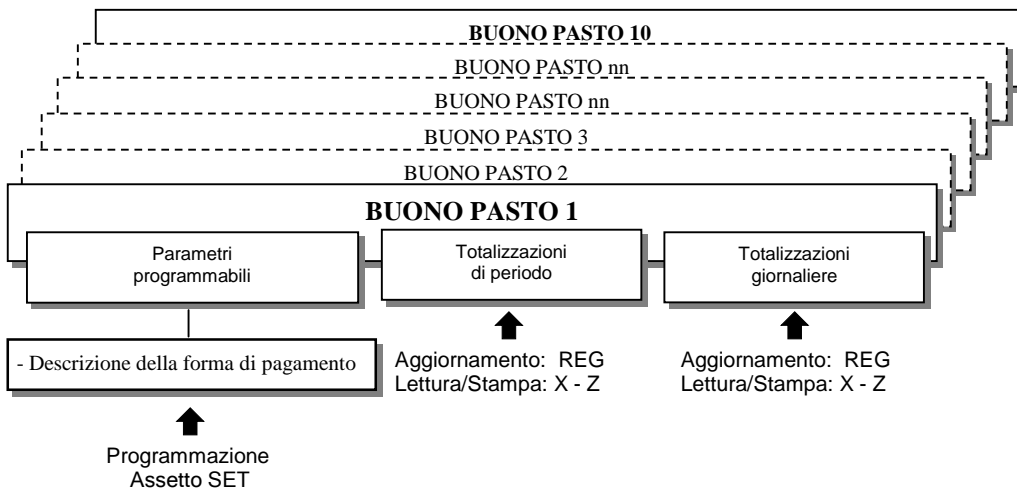
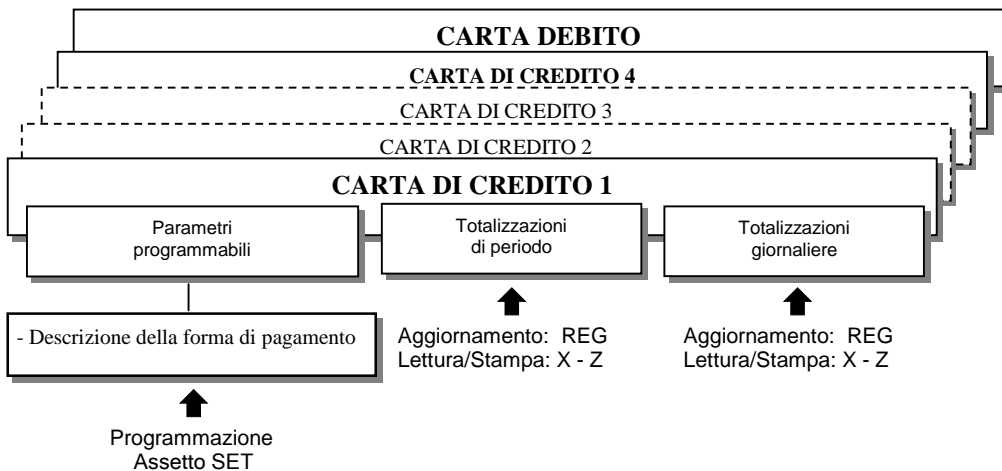

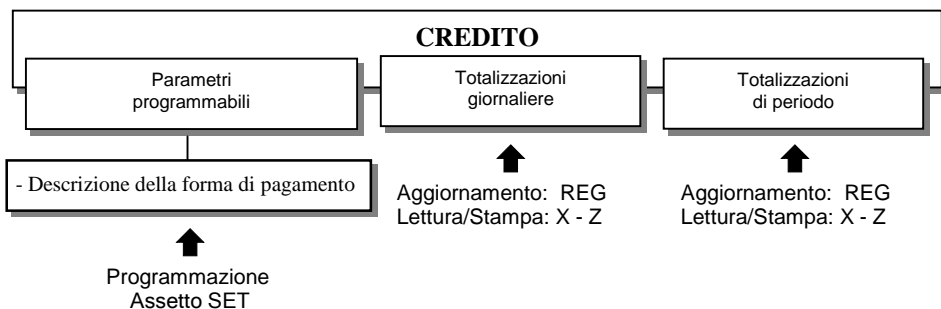
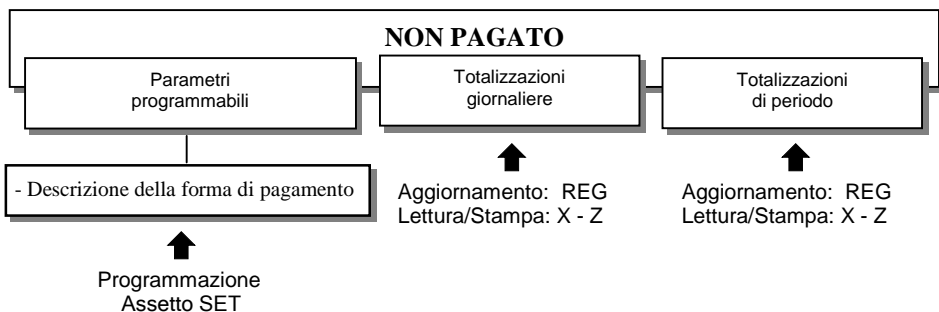

STRUTTURA DELLE ALIQUOTE IVA

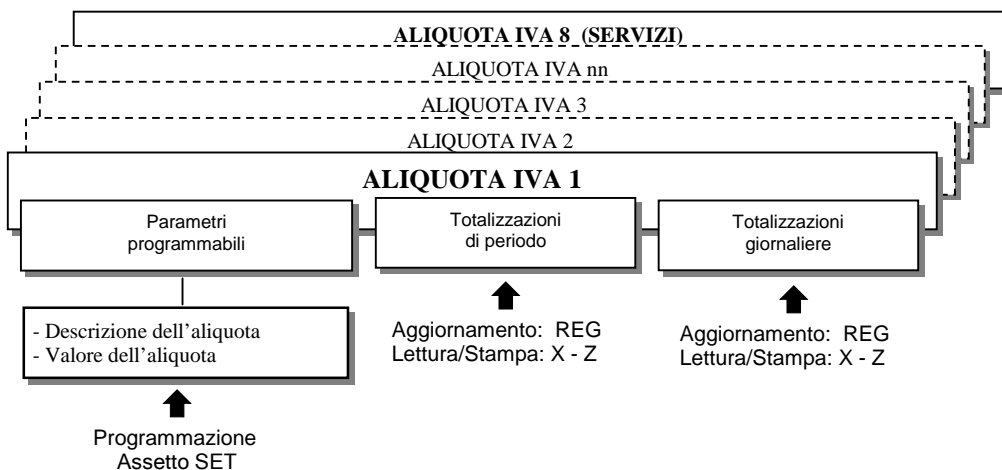

CARATTERISTICHE DEI DOCUMENTI EMESSI

SCONTRINO FISCALE DI VENDITA

Lo scontrino fiscale di vendita viene emesso obbligatoriamente al cliente come ricevuta delle operazioni di vendita. Questo scontrino è generato in seguito dell'esecuzione della procedura di fiscalizzazione irreversibile del misuratore fiscale ed è identificato da un numero progressivo giornaliero compreso tra 1 e 9999 e dalla data e ora della registrazione.

Su questo scontrino compare il logotipo fiscale e la matricola.

La colonna degli importi e l'indicazione del totale scontrino sono integrati dalla indicazione della valuta Euro. I valori sono riportati in stampa con due decimali separati dal carattere "virgola". In funzione delle programmazioni di macchina, gli scontrini fiscali possono essere corredati di messaggio promozionale e di messaggio di cortesia.

Struttura di uno scontrino di vendita

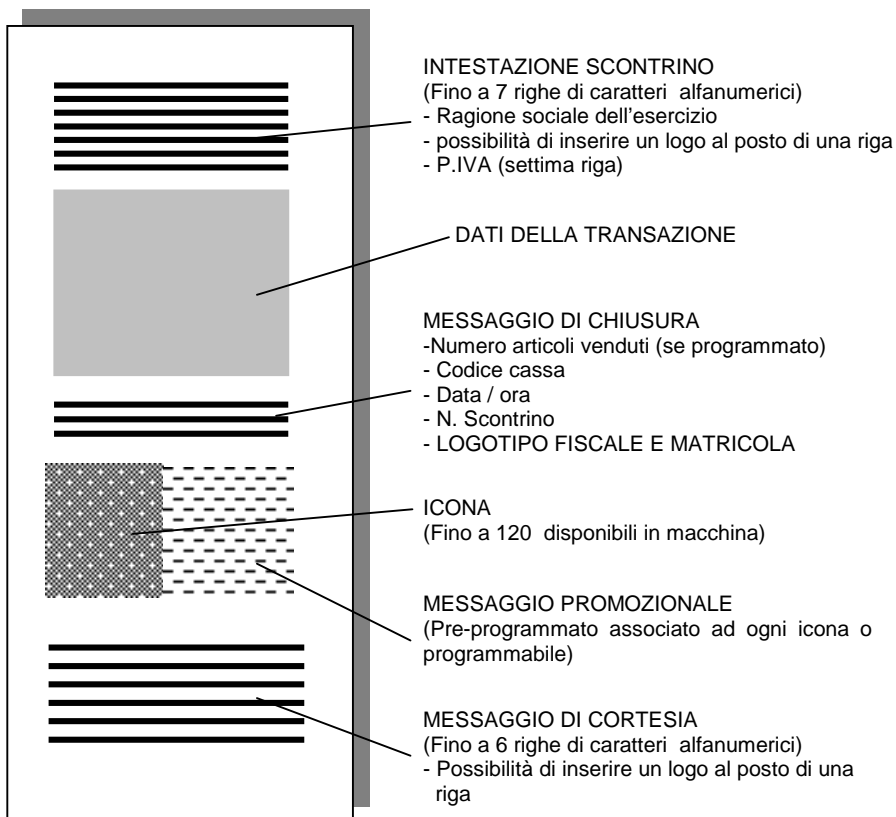

SCONTRINO NON FISCALE O GESTIONALE

Lo scontrino gestionale o non fiscale è delimitato dalla indicazione stampata "NON FISCALE" ed è privo del logotipo fiscale e del numero di matricola dell'apparecchio. Riguarda prevalentemente: prelievi e versamenti di cassa, rapporti periodici, stampa delle programmazioni di macchina.

È identificato da un numero progressivo giornaliero compreso tra 1 e 9,999 e dalla data e ora della stampa. La numerazione dei documenti non fiscali è indipendente rispetto a quella dei documenti fiscali. Viene emesso a fronte di esigenze gestionali che non comportano variazioni nei corrispettivi di vendita.

SCONTRINO FISCALE DI CHIUSURA GIORNALIERA

Rappresenta il riepilogo giornaliero dei corrispettivi delle vendite effettuate durante l'intero giorno: il totale che si rileva dovrà essere trascritto nel registro dei corrispettivi ai fini dell'IVA e del reddito d'impresa. Ogni scontrino di chiusura riporta automaticamente una numerazione progressiva in ottemperanza alle disposizioni di legge. Su questo scontrino compare il logotipo fiscale.

SCONTRINO DOCUMENTALE

Introducendo il codice fiscale del cliente, la quantità e la natura del bene venduto, lo scontrino di vendita assume il valore di un documento fiscale equiparabile a una "ricevuta".

Il registratore consente la gestione operativa di questo scontrino che, per la sua particolare natura, viene definito "documentale".

9. TRANSAZIONI DI VENDITA

L'attività principale del registratore è fondamentalmente connessa alle operazioni di vendita con emissione di scontrini "fiscali". I dati saranno registrati nella memoria fiscale con il rapporto fiscale.

Le vendite si effettuano con misuratore fiscale in assetto operativo REG. Per commutare il misuratore in assetto REG premere  il numero di volte necessario per visualizzare il simbolo "R" sul display operatore

Nota: all'accensione il misuratore si predispone automaticamente in questo assetto

I dati relativi alla vendita in corso sono visualizzati sia su display operatore sia su display cliente.

Il misuratore fiscale funziona anche come **corpo orologio** e come datario: in assetto REG, l'ora e' automaticamente visualizzata su display operatore e cliente dopo circa 30 secondi dalla chiusura dello scontrino.

Per visualizzare manualmente l'ora, in assetto REG, senza dover aspettare i 30 secondi necessari alla visualizzazione automatica premere il tasto  con lo scontrino di vendita chiuso .

PROCEDURE DI VENDITA

Di seguito vengono fornite le informazioni generali riguardo l'operatività del misuratore fiscale nel corso di una transazione di vendita.

Per effettuare una transazione di vendita:

- 1.☛ assicurarsi che il misuratore fiscale sia in assetto Reg, identificato dal simbolo "R" sul display operatore
- 2.☛ inserire il prezzo di vendita
- 3.☛ inserire ulteriori prezzi di vendita
- 4.☛ chiudere la transazione di vendita selezionando la modalità di pagamento

⇒ il misuratore effettua la stampa dello scontrino fiscale

⇒ se il misuratore è dotato di cassetto, quest'ultimo si apre automaticamente

Per:

inserire il prezzo di vendita	a. da tastiera, attribuendolo a un Reparto o a un PLU digitare: [importo] [REPARTO] o [PLU] b. richiamando direttamente il prezzo memorizzato sul Reparto o PLU: [REPARTO] o [PLU]
visualizzare il totale parziale della transazione e il numero degli articoli venduti	premere 2 volte in sequenza SUBT. durante la transazione
chiudere la transazione di vendita	premere: CONT. o un'altra forma di pagamento (vedi Paragrafo "VENDITA CON ALTRE FORME DI PAGAMENTO")
cancellare un'impostazione sbagliata prima della stampa	premere C
cancellare l'eventuale messaggio di errore	premere C
separare due cifre vicine che non possono essere intese come numero es. il numero di un codice PLU e quello di un prezzo.	premere SEPAR

Nel caso di **introduzione di prezzi di vendita con importi senza decimali** (ad esempio, Euro 10,00), il punto separatore decimali viene inserito automaticamente dal misuratore fiscale. Il punto decimale deve essere inserito manualmente solo nel caso di **introduzione di importi con cifre decimali** (ad esempio Euro 8,25). Se si desidera cambiare questo tipo di programmazione vedere il capitolo "PROGRAMMAZIONE" (codice di programmazione 352).

VENDITA SU REPARTO CON PAGAMENTO IN CONTANTI

La vendita può avvenire digitando un prezzo da tastiera e attribuendolo a un reparto oppure richiamando il prezzo memorizzato su REPARTO.

Se abilitato, sarà possibile effettuare il bypass del prezzo memorizzato sul Reparto con quello digitato da tastiera

Funzioni disponibili

- | | |
|---|--|
| ❶ | Vendita su reparto con prezzo digitato da tastiera |
| ❷ | Vendita con prezzo programmato su reparto |
| ❸ | Vendita ad "articolo unico" (chiusura dello scontrino di vendita con la pressione del tasto reparto) |
| ❹ | Vendita a "prezzo zero" (contabilizzazione di una vendita omaggio) |
| ❺ | Vendita con importo ripetuto |
| ❻ | Vendita con moltiplicazione |

	Parametri programmabili	Codice di programmazione
	Programmazione del REPARTO	☛ 4nn → nn = numero del reparto
❶-❷	Abilitazione del bypass del prezzo memorizzato	☛ 4nn ☛ 10° parametro
❸	Abilitazione della vendita ad "articolo unico"	☛ 4nn ☛ 9° parametro
❹	Abilitazione della vendita "a prezzo zero"	☛ 321

Esempi

-
- ① Vendita con prezzo digitato da tastiera di 1 articolo a Euro 10,00 su REPARTO 2
10 REPARTO 2 CONT.
-
- ② Vendita di un articolo al prezzo programmato sul REPARTO 1 (Euro 8,00)
REPARTO 1 CONT.
-
- ③ Vendita “ad articolo unico” sul REPARTO 5
REPARTO 5
-
- ④ Vendita di un articolo al prezzo “zero” sul REPARTO 5
0,00 REPARTO 5
-
- ⑤ Vendita di cui si ripete 3 volte il prezzo programmato su REPARTO 1.
REPARTO 1 RIPET. RIPET. CONT.
-
- ⑥ Vendita di 30 articoli al prezzo singolo di Euro 3,50 digitato su REPARTO 1 e di 25 articoli dello stesso tipo al prezzo memorizzato su REPARTO 5
30 X 3,50 REPARTO 1 25 X REPARTO 5 CONT.
-

- ⇒ Sarà impedita la vendita di un articolo con prezzo digitato da tastiera superiore a quello eventualmente programmato sul reparto (HALO)
- ⇒ Sarà impedita la vendita di un articolo con prezzo digitato da tastiera inferiore a quello eventualmente programmato sul reparto (LALO)
- ⇒ E' possibile effettuare calcoli di superficie o di confezioni multiple con moltiplicazione per il prezzo unitario. La sequenza possibile è:
[Quantità] X [Quantità] X [prezzo unitario (superfici)] [REPARTO n]

Le superfici devono essere comprese tra i valori 0.00001 e 999.999.

Vendita su reparto ①

ERBORISTERIA GIANINO VIA ROMA 8 PARMA	
TEL .	0532-78734
P.IVA	12345678903
EURO	
REP. 2	10,00
TOTALE EURO	10,00
CONTANTE	10,00
CASSA:	01
17-03-2005	14:42
N.SCONTR.FISC	1
BC	12345678
GRAZIE E ARRIVEDERCI	

Vendita con prezzo zero ④

ERBORISTERIA GIANINO VIA ROMA 8 PARMA	
TEL .	0532-78734
P.IVA	12345678903
EURO	
REP. 5	0,00
TOTALE EURO	0,00
CONTANTE	0,00
CASSA:	01
17-03-2005	14:44
N.SCONTR.FISC	2
BC	12345678
GRAZIE E ARRIVEDERCI	

Vendita con moltiplicazione ⑥

ERBORISTERIA GIANINO VIA ROMA 8 PARMA	
TEL .	0532-78734
P.IVA	12345678903
EURO	
30 X 3,50	
REP. 1	105,00
25 X 6,00	
REP. 5	150,00
TOTALE EURO	255,00
CONTANTE	255,00
CASSA:	01
17-03-2005	14:45
N.SCONTR.FISC	3
BC	12345678
GRAZIE E ARRIVEDERCI	

VENDITA SU PLU CON PAGAMENTO IN CONTANTI

La vendita può avvenire digitando un prezzo da tastiera e attribuendolo a un PLU oppure richiamando il prezzo memorizzato sul PLU.

Funzioni disponibili

- ① Vendita su PLU con prezzo digitato da tastiera
 - ② Vendita con prezzo programmato su PLU
-

	Parametri programmabili	Codice di programmazione
	Programmazione del PLU	☛ 5nn - 7nn → nn = numero PLU
①-②	Programmazione del Reparto a cui e' associato il PLU (necessaria)	☛ 4nn
①-②	Abilitazione del bypass del prezzo nel reparto	☛ 4nn ☛ 10° parametro
①-②	Abilitazione della stampa del codice articolo sullo scontrino	☛ 359

Esempi

- ① Vendita di 1 articolo per Euro 10,00 digitato da tastiera su PLU 1.

10 SEPAR 1 PLU CONT.

- ② Vendita di un articolo al prezzo programmato sul PLU 1

1 PLU CONT.

- ⇒ Sarà impedita la vendita di un articolo con prezzo digitato da tastiera superiore a quello programmato nel reparto a cui e' riferito il PLU (HALO)
 - ⇒ Sarà impedita la vendita di un articolo con prezzo digitato da tastiera inferiore a quello programmato nel reparto a cui e' riferito il PLU. (LALO)
 - ⇒ Se abilitato il Bypass del prezzo sul Reparto, sarà anche possibile effettuare il bypass del prezzo memorizzato sul PLU con quello digitato da tastiera
-

VENDITA CON ALTRE FORME DI PAGAMENTO

La transazione di vendita viene conclusa impostando la forma del pagamento. Il pagamento di una vendita può avvenire anche in forme diverse dal contante e cioè con assegni, carta di credito, ecc.

In questo caso lo scontrino sarà chiuso con tasti diversi dal tasto **[CONTANTE]**.

Oltre al contante, il misuratore fiscale gestisce le seguenti forme di pagamento:

- ❶ carta di credito (fino a 4+1 tipologie gestite)
- ❷ assegno
- ❸ ticket (buono pasto) (fino a 10 tipologie gestite)
- ❹ carta di debito (bancomat)
- ❺ credito (vendita a credito)
- ❻ corrispettivo non riscosso
- ❼ pagamento misto
- ❽ valuta (vedi paragrafo “Conversione valute” / “Pagamento in valuta”)

Parametri programmabili	Codice di programmazione
Programmazione delle forme di pagamento	← 304
Programmazione della conversione del Totale dello scontrino di vendita in Lire	← 357

Esempi

-
- ① Pagamento con **Carta di credito** (1-5) di Euro 10,00 venduti sul REPARTO 2
10 REPARTO 2 1 C.CRED. (Pagamento con carta di credito 1)
-
- ② Pagamento con **Assegno** di Euro 10,00 venduti sul REPARTO 2
10 REPARTO 2 ASSEG.
-
- ③ Pagamento con **Ticket** (1-4) di Euro 10,00 venduti sul REPARTO 2
10 REPARTO 2 2 SHIFT TICKET (Pagamento con Ticket 2)
-
- ④ Pagamento con **Carta di debito** di Euro 10,00 venduti sul REPARTO 2
10 REPARTO 2 SHIFT C.DEB.
-
- ⑤ Pagamento in modalità a **Credito** di Euro 10,00 venduti sul REPARTO 2
10 REPARTO 2 CRED.
-
- ⑥ Pagamento in modalità **Corrispettivo non riscosso** di Euro 10,00 venduti sul REPARTO 2
10 REPARTO 2 SHIFT C.N.RISC
-
- ⑦ Vendita di Euro 70,00 su REPARTO 1, pagamento in modalità **Pagamento misto** con Euro 50,00 con Carta di Credito 1, e di Euro 20,00 in contante.
70 REPARTO 1 SUBT. 50 SEPAR. 1 C.CRED. 20 CONT.
-

- ⇒ Nel caso di **vendita a credito**, è possibile emettere uno scontrino fiscale senza contestuale pagamento del corrispettivo (l'I.V.A. è pagata nel momento in cui il bene venduto è trasferito, a differenza di quanto accade nel caso di vendita con corrispettivo non riscosso in cui l'I.V.A. è pagata al momento della riscossione del corrispettivo dovuto). L'effettivo pagamento sarà gestito attraverso la funzione RECUPERO CREDITO
- ⇒ Nel caso di pagamento con **corrispettivo non riscosso**, il totale viene contabilizzato a parte in un apposito registro relativo ai corrispettivi non riscossi. Il totale stesso sarà poi riportato automaticamente nel rapporto "movimenti di cassa" e nel rapporto fiscale (rapporto Z10). Lo scontrino è chiuso ed è stampata la scritta "NON PAGATO." Non sono ammesse altre sequenze di chiusura dello scontrino, quindi non è consentita la vendita con "parziale non pagato".
Sono movimentati i totalizzatori del "non riscosso" relativi alle aliquote IVA degli articoli venduti. Il pagamento verrà effettuato attraverso la funzione "PAGAMENTO DI UN CORRISPETTIVO NON RISCOSSO.
- ⇒ Nel caso di **pagamento misto** se la vendita è stata registrata con un "parziale non pagato" (ticket), il misuratore fiscale:
- ripartisce automaticamente il pagamento corrispettivi scontrino sui totalizzatori del "riscosso" e del "non riscosso"
 - ripartisce il "riscosso" sui totalizzatori relativi alle aliquote IVA degli articoli venduti
 - ripartisce il "non riscosso" sui totalizzatori relativi alle aliquote IVA degli articoli venduti
- L'eventuale resto viene erogato e contabilizzato in contante.
-

Pagamento con carta di credito ❶

ERBORISTERIA
GIANINO
VIA ROMA 8
PARMA
TEL . 0532-78734
P.IVA 12345678903

REP. _2 EURO 10,00
TOTALE EURO 10,00
C.CRED. _1 10,00

CASSA: 01
17-03-2005 14:53
N.SCONTR.FISC 6
/F BC 12345678

GRAZIE
E
ARRIVEDERCI

Pagamento in assegni ❷

ERBORISTERIA
GIANINO
VIA ROMA 8
PARMA
TEL . 0532-78734
P.IVA 12345678903

REP. _2 EURO 10,00
TOTALE EURO 10,00
ASSEGNI 10,00

CASSA: 01
17-03-2005 14:53
N.SCONTR.FISC 7
/F BC 12345678

GRAZIE
E
ARRIVEDERCI

Pagamento in ticket (buoni pasto) ❸

ERBORISTERIA
GIANINO
VIA ROMA 8
PARMA
TEL . 0532-78734
P.IVA 12345678903

REP. _2 EURO 10,00
TOTALE EURO 10,00
NON PAGATO
N.P.PASTO_1 10,00

CASSA: 01
17-03-2005 14:54
N.SCONTR.FISC 8
/F BC 12345678

GRAZIE
E
ARRIVEDERCI

Pagamento con carta di debito ❹

ERBORISTERIA
GIANINO
VIA ROMA 8
PARMA
TEL . 0532-78734
P.IVA 12345678903

REP. _2 EURO 10,00
TOTALE EURO 10,00
BANCOMAT 10,00

CASSA: 01
17-03-2005 14:55
N.SCONTR.FISC 11
/F BC 12345678

GRAZIE
E
ARRIVEDERCI

Pagamento a credito ⑥

ERBORISTERIA GIANINO VIA ROMA 8 PARMA	
TEL .	0532-78734
P.IVA	12345678903
REP. 2	EURO 10,00
TOTALE EURO	10,00
CREDITO	10,00
CASSA:	01
17-03-2005	14:55
N.SCONTR.FISC	10
BC	12345678
GRAZIE E ARRIVEDERCI	

Pagamento con corrispettivo non riscosso ⑥

ERBORISTERIA GIANINO VIA ROMA 8 PARMA	
TEL .	0532-78734
P.IVA	12345678903
REP. 2	EURO 10,00
TOTALE EURO	10,00
NON PAGATO	
NON PAG.	10,00
CASSA:	01
17-03-2005	14:55
N.SCONTR.FISC	9
BC	12345678
GRAZIE E ARRIVEDERCI	

Pagamento misto ⑦

ERBORISTERIA GIANINO VIA ROMA 8 PARMA	
TEL .	0532-78734
P.IVA	12345678903
REP. 2	EURO 100,00
TOTALE EURO	100,00
C. CRED. 1	10,00
CONTANTE	90,00
RESTO	0,00
CASSA:	01
17-03-2005	14:55
N.SCONTR.FISC	12
BC	12345678
GRAZIE E ARRIVEDERCI	

CONVERSIONE VALUTE

È possibile visualizzare sul display il controvalore di una determinata valuta sempre che le valute siano state programmate opportunamente in ambiente SET.

L'operazione è possibile all'interno di uno scontrino sia dopo il prezzo di un articolo, dopo lo sconto, la maggiorazione ecc., sia dopo il sottotale

	Parametri programmabili	Codice di programmazione
	Valute	☛ 304

Esempi

Vendita di un articolo per Euro 10,00 digitato da tastiera sul REPARTO 1 e visualizzazione del controvalore nella valuta 1.

10 **REPARTO 1** **1** **VALUTA** **CONT.**

⇒ Alla digitazione del tasto **VALUTA** e' visualizzato il controvalore nella valuta 1. Dopo alcuni secondi il display rivisualizza lo stato precedente.

Se non è stato programmato il cambio relativo alla valuta selezionata, il display operatore visualizza il messaggio "CAMBIO ASSENTE".

VENDITA CON PAGAMENTO IN VALUTA

Il misuratore fiscale può essere programmato per gestire il pagamento in valuta estera.

	Parametri programmabili	Codice di programmazione
	Valute	☛ 304

Esempi

Vendita di un articolo per Euro 10,00 digitato da tastiera sul REPARTO 1 e pagamento in dollari.

10 **REPARTO 1** **1** **VALUTA** [*importo visualizzato*] **SEPAR.** **1** **VALUTA**

-
- ⇒ Alla digitazione del tasto **VALUTA** e' visualizzato il controvalore nella valuta 1. Dopo alcuni secondi il display visualizza lo stato precedente.
 - ⇒ [*importo visualizzato*] = importo visualizzato alla digitazione di **[1]** **[VALUTA]**.
 - ⇒ Il resto è calcolato in Euro.
-



RESTO

Funzioni disponibili

- ① Calcolo del resto
 - ② Obbligo al calcolo del resto (l'operatore dovrà digitare sempre l'importo ricevuto dal cliente, altrimenti non potrà chiudere lo scontrino)
-

	Parametri programmabili	Codice di programmazione
①-②	Importo massimo per il resto	☛ 311
②	Obbligo al calcolo del resto	☛ 318

Esempi

- ① Vendita di un articolo al prezzo programmato sul REPARTO 1 (Euro 8,00) e di un articolo al prezzo programmato sul REPARTO 2 (Euro 1,50). Pagamento con 10,00
REPARTO 1 REPARTO 2 SUBT. 10 CONT.
 - ② Vendita di un articolo al prezzo programmato sul REPARTO 1 (Euro 8,00) e di uno sul REPARTO 2 (Euro 1,50). Pagamento con 10,00 Euro.
REPARTO 1 REPARTO 2 SUBT. 10 CONT.
-

- ① Il misuratore effettuerà il calcolo del resto solo a fronte della digitazione dell'importo ricevuto dal cliente.
 - ② Per poter chiudere lo scontrino è necessario digitare l'importo ricevuto dal cliente
 - ①-② Se l'importo ricevuto e' superiore al totale dello scontrino, lo scontrino stesso viene terminato e l'importo del resto visualizzato.
Se l'importo non e' sufficiente , viene invece visualizzato il totale residuo e la macchina rimane in attesa di un ulteriore pagamento a saldo.
-

Vendita con calcolo del resto ❶ e ❷

ERBORISTERIA	
GIANINO	
VIA ROMA 8	
PARMA	
TEL .	0532-78734
P.IVA	12345678903
EURO	
REP. 1	8,00
REP. 2	1,50
TOTALE EURO	9,50
CONTANTE	10,00
RESTO	0,50
CASSA:	01
17-03-2005	15:08
N. SCONTR. FISC	14
BC	12345678
GRAZIE	
E	
ARRIVEDERCI	

CORREZIONI

Funzioni disponibili

- ① Correzione dell'ultima registrazione con scontrino ancora aperto
 - ② Correzione di una o piu' registrazioni precedenti l'ultima (**storno**) con scontrino ancora aperto
 - ③ Correzione di tutte le registrazioni (**annullamento**) con scontrino ancora aperto (in questo caso la correzione avverrà sul subtotale e tutto lo scontrino sarà annullato).
-

Esempi

- ① Vendita di un articolo per Euro 10,00 su REPARTO 2, vendita di un articolo al prezzo programmato sul REPARTO 1 (Euro 8,00) e di un articolo al prezzo programmato sul REPARTO 2 (Euro 1,50) con correzione dell'ultimo importo.

10 REPARTO 2 REPARTO 1 REPARTO 2 CORR CONT.

- ② Vendita di un articolo per Euro 10,00 su REPARTO 2, vendita di un articolo al prezzo programmato sul REPARTO 1 (Euro 8,00) e di un articolo al prezzo programmato sul REPARTO 2 (Euro 1,50) con correzione del primo importo.

10 REPARTO 2 REPARTO 1 REPARTO 2 SHIFT STORNO

10 REPARTO 2 CONT.

- ③ Vendita di un articolo per Euro 10,00 su REPARTO 2, vendita di un articolo al prezzo programmato sul REPARTO 1 (Euro 8,00) e di un articolo al prezzo programmato sul REPARTO 2 (Euro 1,50) con annullamento.

10 REPARTO 2 REPARTO 1 REPARTO 2 SHIFT AN. SCTR

①-② Se si vuole è possibile digitare un altro importo al posto di quello annullato

- ① Viene emesso uno scontrino fiscale che riporta la scritta "CORREZIONE".
Se la correzione avverrà sul subtotale tutto lo scontrino sarà annullato.

- ② Viene emesso uno scontrino fiscale che riporta la scritta "STORNO".
Se si vuole effettuare lo storno di una maggiorazione o di uno sconto occorre prima stornare la vendita a cui sono riferiti e poi fare lo storno della maggiorazione o dello sconto

- ③ Premendo il tasto AN. SCTR lo scontrino viene chiuso, annullato e riporta la scritta "CORREZIONE" "ANNULLO SCONTRINO". L'importo all'interno dello scontrino è stampato come valore negativo.
-

Correzione dell'ultima registrazione ❶

ERBORISTERIA
GIANINO
VIA ROMA 8
PARMA
TEL . 0532-78734
P.IVA 12345678903

EURO
REP. 2 10,00
REP. 1 8,00
REP. 2 1,50

CORREZIONE
REP. 2 -1,50
TOTALE EURO 18,00
CONTANTE 18,00

CASSA: 01
17-03-2005 15:11
N.SCONTR.FISC 15
/F BC 12345678

**GRAZIE
E
ARRIVEDERCI**

Correzione di una registrazione precedente l'ultima (storno) ❷

ERBORISTERIA
GIANINO
VIA ROMA 8
PARMA
TEL . 0532-78734
P.IVA 12345678903

EURO
REP. 2 10,00
REP. 1 8,00
REP. 2 1,50

STORNO
REP. 2 -10,00
TOTALE EURO 9,50
CONTANTE 9,50

CASSA: 01
17-03-2005 15:11
N.SCONTR.FISC 16
/F BC 12345678

**GRAZIE
E
ARRIVEDERCI**

Correzione di tutte le registrazioni (annullamento) ❸

ERBORISTERIA
GIANINO
VIA ROMA 8
PARMA
TEL . 0532-78734
P.IVA 12345678903

EURO
REP. 2 10,00
REP. 1 8,00
REP. 2 1,50

CORREZIONE
ANNULLO SCONTRINO -19,50
TOTALE EURO 0,00

CASSA: 01
17-03-2005 15:12
N.SCONTR.FISC 17
/F BC 12345678

**GRAZIE
E
ARRIVEDERCI**

PAGAMENTO DEL CORRISPETTIVO NON RISCOSSO

Pagamento di un corrispettivo a seguito di una vendita con modalità di pagamento "Non Riscosso" (vedi paragrafo VENDITA CON ALTRE FORME DI PAGAMENTO) È possibile inserire direttamente, sullo scontrino, il numero dello scontrino originale emesso all'atto della vendita e la data relativa.

Esempi

Pagamento di una vendita già effettuata di un articolo per Euro 10,00 su REPARTO 2 e di una vendita di un articolo al prezzo programmato sul REPARTO 1 (Euro 8,00).

SHIFT **P.C.N.R** [nr. scontrino] **X** [data] **X** **10** **REPARTO 2**
REPARTO 1 **CONT.**

⇒ Il **nr. scontrino** e la **data** possono essere omessi confermando con **[X]** i valori proposti dal misuratore fiscale.

Viene emesso uno scontrino fiscale che riporta in apertura la scritta "PAG. CORR. NON RISC."

Il totale scontrino aggiorna automaticamente il totalizzatore del "riscosso".

Sono movimentati i totalizzatori del "riscosso" relativi alle aliquote IVA degli articoli presenti nella transazione "pagamento corrispettivo non riscosso".

ERBORISTERIA GIANINO VIA ROMA 8 PARMA TEL . 0532-78734 P.IVA 12345678903	
	EURO
PAG. CORR. NON RISC.	
REP. _2	10,00
REP. _1	8,00
TOTALE EURO	18,00
CONTANTE	18,00
CASSA:	01
17-03-2005	15:14
N. SCONTR. FISC	18
BC 12345678	
GRAZIE E ARRIVEDERCI	

VENDITA CON SCONTO

Funzioni disponibili

- ① Sconto in cifra fissa su articolo
- ② Sconto in percentuale su articolo
- ③ Sconto in percentuale programmata su articolo
- ④ Sconto in cifra fissa su subtotale
- ⑤ Sconto in percentuale su subtotale
- ⑥ Sconto in percentuale programmata su subtotale
- ⑦ Sconto indiretto sul subtotale

	Parametri programmabili	Codice di programmazione
①-②-③	Abilitazione funzione sconto su reparto	☛ 4nn ☛ 7° parametro
②-③	Descrizione da aggiungere, in stampa, al descrittore SCONTO	☛ 307 ☛ 1° parametro
③	Percentuale di sconto	☛ 307 ☛ 2° parametro
④-⑤-⑥	Descrizione da aggiungere, in stampa, al descrittore SCONTO	☛ 307 ☛ 1° parametro
⑥	Percentuale di sconto	☛ 307 ☛ 2° parametro

Esempi

- ① Vendita di Euro 10,00 su REPARTO 2 con sconto di 5,00 Euro sull'articolo.

10 REPARTO 2 5 SCONTO CONT.

Vendita di Euro 10,00 su PLU 8 con sconto di 5,00 Euro sull'articolo.

10 SEPAR 8 PLU 5 SCONTO CONT.

- ② Vendita di Euro 10,00 su REPARTO 2 con sconto del 5% sull'articolo.

10 REPARTO 2 5 SHIFT % SCONTO CONT.

Vendita di Euro 10,00 su PLU 8 con sconto del 5% sull'articolo.

10 SEPAR 8 PLU 5 SHIFT % SCONTO CONT.

- ③ Vendita di Euro 10,00 su REPARTO 2 con sconto percentuale, programmato sull'articolo.

10 REPARTO 2 SCONTO CONT.

Vendita di Euro 10,00 su PLU 8 con sconto percentuale, programmato, sull'articolo.

10 SEPAR 8 PLU SCONTO CONT.

- ④ Vendita con prezzo programmato su REPARTO 2 (1,5 Euro) e vendita con prezzo programmato su REPARTO 1 (8,00 Euro) con sconto di 5,00 Euro sul totale.

REPARTO 2 REPARTO 1 SUBT. 5 SCONTO CONT.

- ⑤ Vendita con prezzo programmato su REPARTO 2 (1,5 Euro) e vendita con prezzo programmato su REPARTO 1 (8,00 Euro) con sconto del 5% sul totale.

REPARTO 2 REPARTO 1 SUBT. 5 SHIFT % SCONTO CONT.

- ⑥ Vendita con prezzo programmato su REPARTO 2 (1,5 Euro) e su REPARTO 1 (8,00 Euro) con sconto percentuale, programmato sul totale.

REPARTO 2 REPARTO 1 SCONTO CONT.

- ⑦ Vendita con prezzo programmato su REPARTO 2 (1,5 Euro) e su REPARTO 1 (8,00 Euro). Il cliente paga con Euro 5,00. Calcolare lo sconto indiretto sul totale.

REPARTO 2 REPARTO 1 SUBT. 5 SHIFT SC. IND CONT.

- ⑦ Lo sconto indiretto sul SUBTOTALE è ripartito in modo proporzionale sui singoli reparti in base all'incidenza, su di essi delle vendite.

Sconto in cifra fissa su articolo ❶

ERBORISTERIA
GIANINO
VIA ROMA 8
PARMA
TEL . 0532-78734
P.IVA 12345678903

REP. 2	EURO	10,00
SCONTO		-5,00
TOTALE EURO		5,00
CONTANTE		5,00

CASSA: 01
17-03-2005 15:16
N.SCONTR.FISC 19
/F BC 12345678

**GRAZIE
E
ARRIVEDERCI**

Sconto in percentuale su articolo ❷

ERBORISTERIA
GIANINO
VIA ROMA 8
PARMA
TEL . 0532-78734
P.IVA 12345678903

REP. 2	EURO	10,00
SCONTO 5,00%		-0,50
TOTALE EURO		9,50
CONTANTE		9,50

CASSA: 01
17-03-2005 15:16
N.SCONTR.FISC 20
/F BC 12345678

**GRAZIE
E
ARRIVEDERCI**

Sconto in cifra fissa su subtotale ❸

ERBORISTERIA
GIANINO
VIA ROMA 8
PARMA
TEL . 0532-78734
P.IVA 12345678903

REP. 2	EURO	1,50
REP. 1		8,00
SUBTOTALE		9,50
SCONTO		-5,00
TOTALE EURO		4,50
CONTANTE		4,50

CASSA: 01
17-03-2005 15:19
N.SCONTR.FISC 21
/F BC 12345678

**GRAZIE
E
ARRIVEDERCI**

Sconto in percentuale su subtotale ❹

ERBORISTERIA
GIANINO
VIA ROMA 8
PARMA
TEL . 0532-78734
P.IVA 12345678903

REP. 2	EURO	1,50
REP. 1		8,00
SUBTOTALE		9,50
SCONTO 5,00%		-0,48
TOTALE EURO		9,02
CONTANTE		9,02

CASSA: 01
17-03-2005 15:19
N.SCONTR.FISC 22
/F BC 12345678

**GRAZIE
E
ARRIVEDERCI**

Sconto indiretto sul subtotale ⑦

ERBORISTERIA	
GIANINO	
VIA ROMA 8	
PARMA	
TEL .	0532-78734
P.IVA	12345678903
EURO	
REP. 2	1,50
REP. 1	8,00
SUBTOTALE	9,50
SCONTO	-4,50
TOTALE EURO	5,00
CONTANTE	5,00
CASSA: 01	
17-03-2005	15:21
N. SCONTR. FISC	23
BC	12345678
GRAZIE	
E	
ARRIVEDERCI	

VENDITA CON MAGGIORAZIONE

Funzioni disponibili

- ① Maggiorazione in cifra fissa su articolo
- ② Maggiorazione in percentuale su articolo
- ③ Maggiorazione in percentuale programmata su articolo

- ④ Maggiorazione in cifra fissa su subtotale
- ⑤ Maggiorazione in percentuale su subtotale
- ⑥ Maggiorazione in percentuale programmata su subtotale

	Parametri programmabili	Codice di programmazione
①-②-③ ④-⑤-⑥	Descrizione da aggiungere, in stampa, al descrittore MAGG.	☛ 309
③-⑥	Percentuale di maggiorazione	☛ 309 ☛ 2° parametro

Esempi

- ① Vendita di Euro 10,00 su REPARTO 2 con maggiorazione di 5,00 Euro sull'articolo.

10 REPARTO 2 5 SHIFT MAGG CONT.

Vendita di Euro 10,00 su PLU 8 con maggiorazione di 5,00 Euro sull'articolo.

10 SEPAR 8 PLU 5 SHIFT MAGG CONT.

- ② Vendita di Euro 10,00 su REPARTO 2 con maggiorazione del 5% sull'articolo.

10 REPARTO 2 5 SHIFT % SHIFT MAGG CONT.

Vendita di Euro 10,00 su PLU 8 con maggiorazione del 5% sull'articolo.

10 SEPAR 8 PLU 5 SHIFT % SHIFT MAGG CONT.

- ③ Vendita di Euro 10,00 su REPARTO 2 con maggiorazione percentuale, programmata sull'articolo.

10 REPARTO 2 SHIFT MAGG CONT.

Vendita di Euro 10,00 su PLU 8 con maggiorazione percentuale, programmata, sull'articolo.

10 SEPAR 8 PLU SHIFT MAGG CONT.

- ④ Vendita di un articolo memorizzato su REPARTO 2 (1,50 Euro) e REPARTO 1 (Euro 8,00) con maggiorazione di 5,00 Euro sul totale.

REPARTO 2 REPARTO 1 SUBT. 5 SHIFT MAGG CONT.

- ⑤ Vendita con prezzo programmato su REPARTO 2 (1,5 Euro) e vendita con prezzo programmato su REPARTO 1 (8,00 Euro) con maggiorazione del 5% sul totale.

REPARTO 2 REPARTO 1 SUBT. 5 SHIFT % SHIFT MAGG CONT.

- ⑥ Vendita con prezzo programmato su REPARTO 2 (1,5 Euro) e su REPARTO 1 (8,00 Euro) con maggiorazione percentuale, programmato sul totale.

REPARTO 2 REPARTO 1 SUBT SHIFT MAGG CONT.

⇒ La maggiorazione sul sottotale è ripartita in modo proporzionale sui singoli reparti in base all'incidenza, su di essi, delle vendite.

**Maggiorazione in cifra fissa
su articolo ❶**

ERBORISTERIA
GIANINO
VIA ROMA 8
PARMA
TEL . 0532-78734
P.IVA 12345678903

	EURO
REP. 2	10,00
MAGG.	5,00
TOTALE EURO	15,00
CONTANTE	15,00

CASSA: 01
17-03-2005 15:22
N.SCONTR.FISC 24
/F BC 12345678

GRAZIE
E
ARRIVEDERCI

Maggiorazione in percentuale su articolo ❷

ERBORISTERIA
GIANINO
VIA ROMA 8
PARMA
TEL . 0532-78734
P.IVA 12345678903

	EURO
REP. 2	10,00
MAGG. (5,00%)	0,50
TOTALE EURO	10,50
CONTANTE	10,50

CASSA: 01
17-03-2005 15:23
N.SCONTR.FISC 25
/F BC 12345678

GRAZIE
E
ARRIVEDERCI

**Maggiorazione in cifra fissa
su subtotale ❸**

ERBORISTERIA
GIANINO
VIA ROMA 8
PARMA
TEL . 0532-78734
P.IVA 12345678903

	EURO
REP. 2	1,50
REP. 1	8,00
SUBTOTALE	9,50
MAGG.	5,00
TOTALE EURO	14,50
CONTANTE	14,50

CASSA: 01
17-03-2005 15:25
N.SCONTR.FISC 26
/F BC 12345678

GRAZIE
E
ARRIVEDERCI

**Maggiorazione in percentuale su
subtotale ❹**

ERBORISTERIA
GIANINO
VIA ROMA 8
PARMA
TEL . 0532-78734
P.IVA 12345678903

	EURO
REP. 2	1,50
REP. 1	8,00
SUBTOTALE	9,50
MAGG. (5,00%)	0,48
TOTALE EURO	9,98
CONTANTE	9,98

CASSA: 01
17-03-2005 15:26
N.SCONTR.FISC 27
/F BC 12345678

GRAZIE
E
ARRIVEDERCI

RESO MERCE

Restituzione di uno o piu' articoli contabilizzati precedentemente con scarico del loro prezzo

È possibile inserire direttamente, sullo scontrino, il numero dello scontrino originale emesso all'atto della vendita, la data relativa ed il codice fiscale del cliente o la P.IVA.

Parametri programmabili	Codice di programmazione
Programmazione del REPARTO	☛ 4nn → nn = numero del reparto
Abilitazione alla funzione di RESO MERCE nel reparto	☛ 4nn ☛ 8° parametro

Esempi

Reso pari a 50,00 Euro su REPARTO 1

RESO [nr. scontrino] **X** [data scontrino] **X** [cod. fisc. cliente] **X** **50**
REPARTO 1 **CONT.**

Se si desidera **introdurre la P.IVA** la sequenza diventa :

RESO [nr. scontrino] **X** [data scontrino] **X** **C** **F1** [P. Iva] **X** **50**
REPARTO 1 **CONT.**

⇒ Il numero dello scontrino e la data possono essere omessi premendo il tasto **X** ; il codice fiscale puo' essere omesso premendo il tasto **C**

Restituzione di uno o piu' articoli contabilizzati precedentemente con scarico del loro prezzo

ERBORISTERIA	
GIANINO	
VIA ROMA 8	
PARMA	
TEL .	0532-78734
P.IVA	12345678903
NON FISCALE	
EURO	
RESO MERCE	

REP. _1	-50,00

TOTALE EURO	-50,00
CONTANTE	-50,00
P.IVA	12345678903
CASSA: 01	
17-03-2005	15:30
N. SCON. N. FISC	2
NON FISCALE	

RESO MERCE CON EMISSIONE DI UN DOCUMENTO DI “NOTA DI CREDITO”

Avvertenza: la funzione di reso merce con emissione di nota di credito potrà essere abilitata da parte dell'esercente solo nei casi consentiti dalla legge.

Tale funzione consente la registrazione di uno scontrino fiscale con funzione di Nota di Credito per la documentazione delle operazioni di rimborso effettuate a seguito di restituzione di merci precedentemente acquistate e registrate attraverso lo stesso misuratore fiscale.

Lo scontrino dovrà essere conservato dall'esercente, insieme al corrispondente scontrino di chiusura giornaliera.

Il documento emesso consente la registrazione di piu' operazione di reso, ma e' dedicato solo a questo tipo di funzione e alle eventuali operazioni collegate di correzione, storno o annullamento.

Il misuratore fiscale non effettua alcun decremento dei corrispettivi a fronte della registrazione di operazioni di rimborso per reso merce, ma si limita a :

- Documentare le operazioni di reso merce con l'emissione di uno scontrino fiscale, “nota di credito”, numerato progressivamente rispetto agli altri documenti fiscali emessi , e riportato sul giornale di fondo.
- Contrassegnare ogni documento di “nota di credito”, emesso attraverso un codice pratica univoco, utilizzabile dall'utente finale per il collegamento della registrazione gestionale della operazione di carico / scarico magazzino con lo specifico documento fiscale.
- Registrare i totali giornalieri di Reso Merce in modo indipendente all'interno della memoria fiscale, in aggiunta agli altri dati previsti dalla normativa vigente.
- Riepilgarli come voci indipendenti a specifiche all'interno del rapporto di chiusura fiscale e dei rapporti di lettura della memoria fiscale.
- Mettere a disposizione dell'esercente i totali, ripartiti per aliquota IVA, dei rimborsi registrati, per l'eventuale riduzione dell'imposta in sede di dichiarazione .

Il documento emesso è automaticamente integrato con i riferimenti impostati dall'operatore per il numero dello scontrino originale emesso all'atto della vendita, la data relativa ed il codice fiscale o la partita Iva del cliente

	Parametri programmabili	Codice di programmazione
	Programmazione del REPARTO	☛ 4nn → nn = numero del reparto
	Abilitazione alla funzione di RESO MERCE nel reparto	☛ 4nn ☛ 8° parametro
	Programmazione della abilitazione funzione	☛ 354

Esempi

Reso pari a 15,00 Euro su REPARTO 1

RESO [nr. scontrino] **X** [data scontrino] **X** [cod. fisc. cliente] **X** **15**
REPARTO 1 **CONT.**

Se si desidera **introdurre la P.IVA** la sequenza diventa :

RESO [nr. scontrino] **X** [data scontrino] **X** **F1** [P. Iva] **X** **15**
REPARTO 1 **CONT.**

⇒ Il numero dello scontrino e la data possono essere omessi premendo il tasto **X** ; il codice fiscale puo' essere omesso premendo il tasto **C**

BONIFICO

E' necessario avvalersi della funzione di Bonifico per contabilizzare il cambio di un articolo con uno di pari o maggiore valore e soggetto alla stessa aliquota Iva.

Parametri programmabili	Codice di programmazione
Programmazione del REPARTO	☛ 4nn → nn = numero del reparto
Abilitazione alla funzione di BONIFICO nel reparto	☛ 4nn ☛ 6° parametro

Esempi

Vendita di un articolo con prezzo registrato su REPARTO 2 (50,00 Euro) e di uno registrato su REPARTO 1 (8,00 Euro) e restituzione di un articolo nel REPARTO 2 di Euro 20,00

REPARTO 2 REPARTO 1 BONIF. 20 REPARTO 2 CONT.

⇒ Se l'importo da restituire è superiore a quello della corrispondente vendita, sul display viene visualizzato il messaggio "CORRISP. xx NEG." (i corrispettivi relativi alla aliquota IVA xx sono negativi); digitare AN. SCTR .

```
ERBORISTERIA
GIANINO
VIA ROMA 8
PARMA
TEL . 0532-78734
P.IVA 12345678903

EURO
REP. 2 50,00
REP. 1 8,00

BONIFICO
REP. 2 -20,00
TOTALE EURO 38,00
CONTANTE 38,00

CASSA: 01
17-03-2005 15:27
N.SCONTR.FISC 28
BC 12345678

GRAZIE
E
ARRIVEDERCI
```

VENDITA CON SCONTRINO DOCUMENTALE (INSERIMENTO CODICE FISCALE)

Introducendo sullo scontrino il codice fiscale del cliente e specificando la quantità e la natura del bene venduto, lo scontrino assume il valore di un documento utile ai fini della deducibilità delle imposte. La nuova prestazione risponde alle vigenti leggi ministeriali e consente un ulteriore miglioramento dei servizi nei confronti della clientela.

Il codice fiscale può essere introdotto in qualsiasi momento, sia all'inizio dello scontrino sia all'interno dello stesso prima della chiusura; è gestibile sia che si tratti di codici fiscali di persone fisiche o di Ditte.

Esempi

Vendita di 50,00 Euro memorizzato su REPARTO 2 con pagamento in contante e rilascio dello scontrino documentale.

REPARTO 2 **SHIFT** **COD. FISC** [*cod. fisc. cliente*] **X** **CONT.**

Se si desidera introdurre la P.IVA la sequenza diventa :

REPARTO 2 **SHIFT** **COD. FISC** [*P.IVA*] **X** **CONT.**

⇒ Per introdurre più speditamente la sequenza numerica della P.IVA è necessario programmare uno dei tasti programmabili F1-F2-F3 (cod. 251-252-253) ed associare ad esso la funzione "INTRODUZIONE PARTITA IVA". La sequenza operativa di introduzione diverrà quindi:

REPARTO 2 **Fn** [*P.IVA*] **X** **CONT.**

ERBORISTERIA	
GIANINO	
VIA ROMA 8	
PARMA	
TEL .	0532-78734
P.IVA	12345678903
REP. _2	EURO 50,00
TOTALE EURO	50,00
CONTANTE	50,00
P.IVA	12345678903
CASSA:	01
17-03-2005	15:32
N. SCONTR. FISC	30
BC	12345678
GRAZIE	
E	
ARRIVEDERCI	

VENDITA A CREDITO

Questa funzione consente l' emissione di uno scontrino fiscale senza contestuale pagamento del corrispettivo (l'I.V.A. è pagata nel momento in cui il bene venduto è trasferito, a differenza di quanto accade nel caso di vendita con corrispettivo non riscosso in cui l'I.V.A. è pagata al momento della riscossione del corrispettivo dovuto). La somma incassata incrementa il totalizzatore dei "crediti".

Esempi

Vendita a credito di un articolo al prezzo programmato sul REPARTO 1 (Euro 8,00)

REPARTO 1 **CRED.**

- ⇒ L'effettivo pagamento sarà gestito attraverso la funzione RECUPERO CREDITO.
 - ⇒ Il totalizzatore dei "crediti" è sempre azzerato automaticamente all'esecuzione del rapporto di chiusura fiscale giornaliera.
-

RECUPERO CREDITO

Emissione di uno scontrino non fiscale che registra l'avvenuto pagamento di un importo precedentemente lasciato a credito. Al momento del pagamento, la somma incassata è decrementata dal totalizzatore dei "crediti".

Esempi

Recupero di un importo di 50,00 Euro dovuto come pagamento di una vendita

REC.CR **50** **CONT.** **CONT.**

- ⇒ Il totalizzatore dei "crediti" è sempre azzerato automaticamente all'esecuzione del rapporto di chiusura fiscale giornaliera.
-

Vendita a credito

ERBORISTERIA
GIANINO
VIA ROMA 8
PARMA
TEL . 0532-78734
P.IVA 12345678903

REP. _1 EURO
 8,00
TOTALE EURO 8,00
CREDITO 8,00

CASSA: 01
17-03-2005 15:33
N. SCONTR. FISC 31
BC 12345678

GRAZIE
E
ARRIVEDERCI

Recupero credito

ERBORISTERIA
GIANINO
VIA ROMA 8
PARMA
TEL . 0532-78734
P.IVA 12345678903

NON FISCALE
EURO

OPERAZIONI DI CASSA

RECUPERO CREDITO

CONTANTE 50,00

TOTALE EURO 50,00
VALORE IN CASSA 661,00

CASSA: 01
17-03-2005 15:33
N. SCON. N. FISC 3
NON FISCALE

UNIONE SCONTRINI

Stampa di uno scontrino non fiscale che riporta l'importo totale dei due scontrini fiscali precedenti e il totale di ogni singolo scontrino

Esempi

Vendita di un articolo al prezzo programmato sul REPARTO 1 (Euro 8,00)

Vendita di un articolo al prezzo programmato sul REPARTO 5 (Euro 6,00)

Unione scontrini

REPARTO 1 **CONT.** **REPARTO 5** **CONT.** **UN.SCTR**

Scontrino di vendita uno

ERBORISTERIA
GIANINO
VIA ROMA 8
PARMA
TEL . 0532-78734
P.IVA 12345678903

REP. _1 EURO 8,00
TOTALE EURO 8,00
CONTANTE 8,00

CASSA: 01
17-03-2005 15:35
N.SCONTR.FISC 32
/ BC 12345678

Scontrino di vendita due

ERBORISTERIA
GIANINO
VIA ROMA 8
PARMA
TEL . 0532-78734
P.IVA 12345678903

REP. _5 EURO 6,00
TOTALE EURO 6,00
CONTANTE 6,00

CASSA: 01
17-03-2005 15:35
N.SCONTR.FISC 33
/ BC 12345678

Unione scontrini

ERBORISTERIA
GIANINO
VIA ROMA 8
PARMA
TEL . 0532-78734
P.IVA 12345678903

NON FISCALE
EURO

UNIONE SCONTRINI

TOT. PRIMO SCONTR. 8,00
TOT. SECONDO SCONTR. 6,00
TOTALE COMPLESSIVO 14,00

CASSA: 01
17-03-2005 15:35
N.SCON.N.FISC 4
NON FISCALE

VERSAMENTI

Operazione che consente di aggiungere del denaro in cassa in contante o in ognuna delle altre forme di pagamento previste con stampa di uno scontrino non fiscale. Il versamento può anche essere eseguito nella stessa transazione di un prelievo.

Esempi

Versamento di 300,00 Euro in contante e di 500,00 Euro in assegni.

VERS. 300 CONT. 500 ASSEG. CONT.

⇒ Il cassetto, se presente, si apre automaticamente.

ERBORISTERIA	
GIANINO	
VIA ROMA 8	
PARMA	
TEL .	0532-78734
P.IVA	12345678903
NON FISCALE	
EURO	
OPERAZIONI DI CASSA	

VERSAMENTI	
CONTANTE	300,00
ASSEGNI	500,00

TOTALE EURO	800,00
VALORE IN CASSA	
	2 275,00
CASSA:	01
17-03-2005	15:37
N.SCON.N FISC	8
NON FISCALE	

PRELIEVI

Operazione che consente di prelevare del denaro dalla cassa in contante o in ognuna delle altre forme di pagamento previste con stampa di uno scontrino non fiscale. Il prelievo può anche essere eseguito nella stessa transazione di un versamento

Esempi

Versamento di 300,00 Euro in contante e di 500,00 Euro in assegni.

PREL. **300** **CONT.** **500** **ASSEG.** **CONT.**

⇒ Il cassetto, se presente, si apre automaticamente.

ERBORISTERIA	
GIANINO	
VIA ROMA 8	
PARMA	
TEL .	0532-78734
P.IVA	12345678903
NON FISCALE	
EURO	
OPERAZIONI DI CASSA	

PRELIEVI	
CONTANTE	300,00
ASSEGNI	500,00

TOTALE EURO	800,00
VALORE IN CASSA	
	1 475,00
CASSA:	01
17-03-2005	15:38
N.SCON.N FISC	10
NON FISCALE	

DUPLICATO SCONTRINO

Stampa un duplicato di uno scontrino non fiscale di una precedente operazione di versamento o prelievo.

Esempi

duplicare uno scontrino di versamento o di prelievo

DUPL.

⇒ Se durante la registrazione di uno scontrino non fiscale di versamento o prelievo è superato il numero di righe programmato per il duplicato scontrino, sul display è visualizzato il messaggio "SUP. LINEE DUPL."

⇒ Il duplicato e' consentito solo dopo aver eseguito una operazione di versamento o di prelievo

Duplicato di uno scontrino di versamento

```
ERBORISTERIA
GIANINO
VIA ROMA 8
PARMA
TEL . 0532-78734
P.IVA 12345678903

NON FISCALE
EURO
DUPLICATO
-----
OPERAZIONI DI CASSA
-----
VERSAMENTI
CONTANTE 300.00
ASSEGNI 500.00
-----
TOTALE EURO 800,00
VALORE IN CASSA
2 275.00

CASSA: 01
17-03-2005 15:37
N.SCON.N FISC 8

CASSA: 01
17-03-2005 15:37
N.SCON.N FISC 9
NON FISCALE
```

Duplicato di uno scontrino di prelievo

```
ERBORISTERIA
GIANINO
VIA ROMA 8
PARMA
TEL . 0532-78734
P.IVA 12345678903

NON FISCALE
EURO
DUPLICATO
-----
OPERAZIONI DI CASSA
-----
PRELIEVI
CONTANTE 300.00
ASSEGNI 500.00
-----
TOTALE EURO 800,00
VALORE IN CASSA
1 475.00

CASSA: 01
17-03-2005 15:38
N.SCON.N FISC 10

CASSA: 01
17-03-2005 15:39
N.SCON.N FISC 11
NON FISCALE
```

VISUALIZZAZIONE DEL PREZZO ATTRIBUITO AD UN REPARTO O AD UN PLU

Sia all'interno sia all'esterno di uno scontrino di vendita, e' possibile visualizzare il prezzo attribuito ad un REPARTO o ad un PLU. La funzione deve essere associata ad uno dei tasti contraddistinti da F1, F2 o F3 presenti in tastiera.

Parametri programmabili	Codice di programmazione
Associare ad uno dei tasti contraddistinto da F1, F2 o F3 il codice funzione	☛ 251 – 252 - 253

Esempi

Si e' aperto uno scontrino di vendita di Euro 1,50 memorizzato su REPARTO 1; visualizzare il prezzo attribuito al REPARTO 2.

SHIFT F2 REP 2 *terminare la transazione...*

Si e' aperto uno scontrino di vendita di Euro 1,50 memorizzato su REPARTO 1; visualizzare il prezzo attribuito al PLU 2.

SHIFT F2 2 PLU *terminare la transazione...*

⇒ Dopo qualche secondo il display operatore visualizza l'importo relativo al REPARTO 1

Con il tasto **C** il display operatore visualizza l'importo relativo al REPARTO 1

VISUALIZZAZIONE DEL TOTALE PRECEDENTE

Durante la compilazione di uno scontrino di vendita visualizza il totale dello scontrino precedentemente emesso, oppure a scontrino chiuso, il totale **dell'ultimo scontrino emesso**.

Esempi

Apertura scontrino con vendita di un articolo al prezzo programmato sul REPARTO 1, visualizzazione del totale dello scontrino precedentemente chiuso, e continuazione della vendita in corso

REPARTO 1 **SHIFT** **V.T.PREC.** **C** *terminare la transazione...*

VISUALIZZAZIONE DEL TOTALE CONTANTE IN CASSA

Tale funzione consente di visualizzare il totale contante in cassa

Esempi

Visualizzazione del totale contante sia a scontrino aperto che a scontrino chiuso

SHIFT **V.T.CASS**

UTILIZZO DEL LETTORE DI CODICI A BARRE

Il lettore ottico è in grado di leggere le principali codifiche a barre quali:

- UPC A / UPC-E
- EAN 13 / EAN 8
- CODE 39 (Lunghezza 5-32)
- CODICE FARMACEUTICO (Lunghezza 9)

Per effettuare la lettura dei codici, posizionare il lettore a contatto con l'etichetta applicata sul prodotto e contenente il codice. Una segnalazione acustica segnala l'avvenuta lettura.

Nota : nel caso di spegnimento e riaccensione del misuratore fiscale durante la lettura del codice a barre, si consiglia di collegare il lettore al proprio alimentatore.

LETTURA MANUALE DEL CODICE

Il misuratore fiscale consente anche l'inserimento manuale del codice.

Per eseguire questa operazione dovrà essere programmato almeno uno dei tasti F1 – F2 – F3 che consentiranno all'utente l'attivazione della funzione di inserimento manuale dei codici seguenti:

- EAN / UPC
- C39
- FARM

Parametri programmabili	Codice di programmazione
Programmazione dei tasti F1 – F2 – F3	☛ 251 - 252 - 253
Programmazione della stampa del codice articolo sullo scontrino di vendita	☛ 359
Abilitazione alla segnalazione acustica di avvenuta lettura del codice a barre	☛ 356

Esempi

Introduzione manuale di un codice COD39 durante una vendita.

SHIFT **Fn** [*codice C39*] **PLU** *proseguire la transazione...*

10. UTILIZZO DEL GIORNALE DI FONDO ELETTRONICO (D.G.F.E.)

INIZIALIZZAZIONE DI UN D.G.F.E. NUOVO O CANCELLATO

All' inserimento di una MultiMedia card nuova o cancellata, perché "antecedente" al periodo di conservazione richiesto dalla legge (vedi paragrafo successivo), il misuratore ne richiede l'inizializzazione.

L'inizializzazione effettua l'associazione univoca tra il dispositivo ed il misuratore fiscale stesso e prevede la registrazione, sul D.G.F.E., delle seguenti informazioni:

- matricola del misuratore fiscale
- P.IVA dell'esercente
- numero identificativo, progressivo rispetto a quello di eventuali altri dispositivi già utilizzati sullo stesso apparecchio
- data dell'inizializzazione



Inoltre gli estremi dell'operazione vengono registrati anche sulla memoria fiscale del Misuratore.

ATTENZIONE: prima di effettuare la procedura di inizializzazione di un nuovo dispositivo è necessario "chiudere" il D.G.F.E. esaurito o che si vuole sostituire eseguendo il rapporto di chiusura fiscale Z10 prima di rimuoverlo, in modo da completare la registrazione delle operazioni pendenti, effettuate dopo l'ultima chiusura eseguita.



Procedura operativa di inizializzazione DGFE

1.  **Spegnere il misuratore fiscale.** Aprire lo sportellino del vano di introduzione del dispositivo MultiMedia Card, inserire il dispositivo, chiudere lo sportellino.
Accendere il misuratore fiscale.



Il display visualizza
"GIORN. NO INIZ"

2.  

Il display visualizza
"CHIUS. DGFE ?"
E' richiesto di chiudere il giornale precedente.

3.  

Il display visualizza
"DGFE CHIUSO"
Il giornale precedente e' chiuso.

4.  

Il display visualizza
"CONF.P.IVA-C.F. ?"
E' richiesta la conferma della P.IVA o del codice fiscale presente sul misuratore fiscale.

5.  **X**

C

Comando di conferma.
La P.IVA viene confermata e puo' essere avviata la procedura di inizializzazione.
Comando di introduzione della nuova P.IVA. Su display operatore viene visualizzata la P.IVA corrente.

6.  **[CARATTERI NUMERICI] X**

Introduzione e convalida della nuova P.IVA.



E' richiesta la conferma all'avvio della procedura di inizializzazione.

7.  **X**

C

Avvio della procedura di inizializzazione.

Comando di annulla.
Il misuratore fiscale ritorna al passo **2** della procedura operativa

8.  

Il misuratore fiscale e' pronto a lavorare.

⇒ Se il rapporto di chiusura giornaliera sul D.G.F.E precedente non è stato eseguito, il misuratore fiscale richiederà di reinserirlo e di eseguire il rapporto fiscale di chiusura giornaliera.

Se questa operazione non viene effettuata il misuratore fiscale non consente alcuna nuova inizializzazione.

In questo caso, la procedura di sblocco deve essere attivata da un tecnico autorizzato il quale forzerà l'esecuzione di un rapporto fiscale che determinerà la registrazione delle operazioni pendenti sulla sola memoria fiscale.

SOSTITUZIONE DEL D.G.F.E.

Il dispositivo MultiMedia Card deve essere sostituito nel caso in cui venga raggiunta la sua capacità massima di memoria.

La sostituzione del dispositivo è subordinata alla completa registrazione delle operazioni effettuate e quindi all'esecuzione di un rapporto di chiusura fiscale Z10.

ESAURIMENTO DELLA MEMORIA DEL D.G.F.E.

Il misuratore fiscale esegue automaticamente le verifiche sulla quantità di memoria residua sul D.G.F.E. effettuando due diversi controlli.

Il primo controllo consente all'utente di definire una soglia personalizzabile di "quasi fine memoria"; il raggiungimento della soglia programmata e' segnalato attraverso un messaggio stampato in appendice al rapporto di chiusura fiscale e ripetuto ad ogni chiusura fino alla sostituzione del D.G.F.E. corrente.

Il secondo controllo determina , al raggiungimento di una soglia prefissata e non modificabile, il blocco di tutte le operazioni di registrazione fiscale , la richiesta di chiusura obbligatoria dei dati correnti e di sostituzione del D.G.F.E. esaurito.

Per variare l' impostazione di fabbrica del valore di soglia di quasi fine memoria fare riferimento al Capitolo PROGRAMMAZIONE.

LETTURA E STAMPA DEL CONTENUTO DEL D.G.F.E.

Il misuratore fiscale consente di ricercare e stampare il contenuto del giornale elettronico secondo i seguenti criteri:

- per data
- tra due date
- per numero scontrino
- tra due numeri di scontrini
- tutto il giornale

La funzione di ricerca e stampa dei dati del D.G.F.E. può essere effettuata:

- sul dispositivo corrente, cioè attivo in quel momento
- su dispositivi precedentemente utilizzati dal misuratore ed archiviati
- su dispositivi utilizzati ed archiviati su misuratori fiscali diversi, ma dello stesso modello

La stampa dei dati selezionati viene fornita senza il logotipo fiscale all'interno di un documento non fiscale e quindi non riportati sul giornale di fondo.

La funzione di lettura e stampa del D.G.F.E. effettua automaticamente anche il controllo sull'integrità dei dati: se il D.G.F.E. è proprio della macchina, il misuratore verificherà che l'impronta letta dal giornale sia equivalente alla stringa memorizzata in memoria fiscale (controllo di "Autenticità"); se il D.G.F.E. non è stato registrato su quella specifica macchina, il misuratore verificherà che l'impronta letta dal giornale sia coerente con i dati stessi (controllo di "Integrità"). L'esito della verifica è anch'esso riportato in stampa.

L'impronta è il risultato di calcoli matematici eseguiti sui dati di vendita e di chiusura registrati sul D.G.F.E.. L'impronta viene calcolata all'atto della registrazione dei dati e viene registrata sia sul giornale di fondo elettronico che nella memoria fiscale, sotto forma di stringa di caratteri.

SCONTRINO DI LETTURA DEL D.G.F.E.

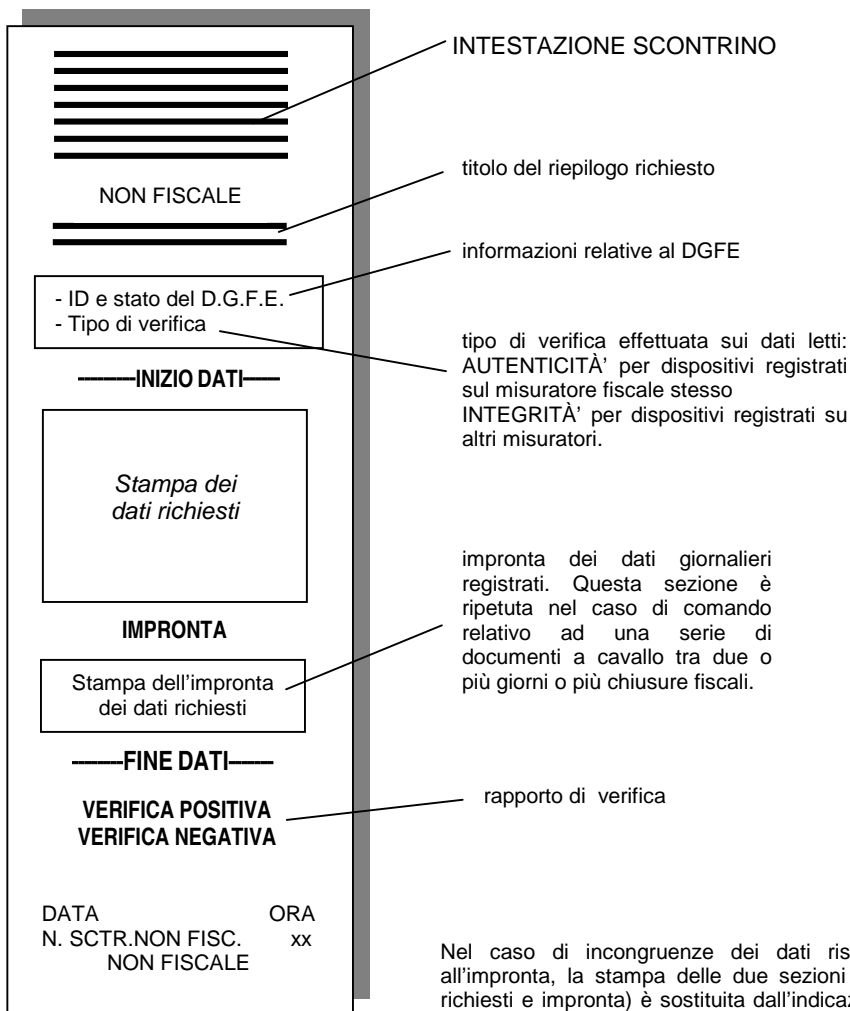

Nel caso di incongruenze dei dati rispetto all'impronta, la stampa delle due sezioni (dati richiesti e impronta) è sostituita dall'indicazione "ERRORE INTEGRITA'".

Nel caso di dispositivo registrato su altri misuratori, il controllo è limitato alla sola 'INTEGRITA' e la scritta IMPRONTA è riportata in stampa racchiusa tra parentesi.

LETTURA RAPIDA DEL D.G.F.E. CON IL TASTO



Il tasto  consente di accedere, in assetto REG, in modo rapido al giornale di fondo elettronico e di stampare gli ultimi “nn” scontrini emessi in funzione della programmazione del periodo effettuata in assetto SET :

- ultimo scontrino fiscale emesso nella giornata
- ultimi “nn” scontrini fiscali emessi nella giornata
- tutti gli scontrini fiscali emessi nella giornata

Per variare la programmazione di fabbrica fare riferimento al Capitolo 13 - PROGRAMMAZIONE.

Procedura operativa

❖ Misuratore fiscale in assetto REG

1.



Avvio della stampa

STAMPA SCONTRINI FISCALI / NON FISCALI DI UNA CERTA DATA

Stampa di tutti gli scontrini fiscali / non fiscali emessi in una certa data.

❖ Misuratore fiscale in assetto SET

Procedura operativa

- | | | | |
|----|---|------------------------------|--|
| 1. | ☛ | 4 5 2 / 4 5 5 x | |
| 2. | ☛ | [CARATTERI NUMERIC] x | Introduzione della data |
| 3. | ☛ | [CARATTERI NUMERIC] | Introduzione della chiusura fiscale di riferimento |
| 4. | ☛ | x | Avvio della stampa |
-

**Esempio : stampa di tutti gli scontrini fiscali emessi il 06-07-05
(chiusura fiscale n° 1)**

ERBORISTERIA
GIANINO
VIA ROMA 8 - PARMA
TEL. 0532-78734
P.IVA 12345678903

NON FISCALE
RAPPORTO D.G.F.E.

SCONTRINI FISCALI
DEL 06-07-2005
(CHIUS.FISC.N. 1)

MATR. BC 12345678
P.IVA 12345678903
INIZIALIZZAZIONE
FISCALIZZATO
NUMERO PROGRESSIVO 1

DATA DI INIZ. 27-06-2005
DATA ULTIMA REG. 06-07-2005
VERIFICA AUTENTICITA'

--- INIZIO DATI ---

REP_1	EURO	20,00
TOTALE EURO		20,00
CONTANTE		20,00

CASSA:	01
06-07-2005	08:32
N.SCONTR.FISC	1

REP_1	EURO	10,00
SCONTO 5,00%		-0,50
TOTALE EURO		9,50
CONTANTE		9,50

CASSA:	01
06-07-2005	08:33
N.SCONTR.FISC	2

DATI IN EURO

Titolo del rapporto
richiesto

Dati di
identificazione
del D.G.F.E.

Tipo di verifica :
- Autenticita'
- Integrita'

Stampa dei
dati richiesti

CORRISP. GIORN. 29,50
PROGR. CORRISP 355,25

SCONTI	0,50
N.	1
MAGGIORAZ.	0,00
N.	0
BONIFICI	0,00
N.	0
CORREZIONI	0,00
N.	0

NOTE DI CREDITO 0,00
N. 0

CORRISP. NON RISC. 0,00
CORRISP. RISCOSSI 29,50

N.SCONTR.FISC	3
N.LETT.MEM.FISC.	0
N.SCON.N FISC	0
N.DOC.(CL.II)	0

PROGR. AZZER. 10
NUM. RIPRISTINI 1

GIORN. ELETTRONICO
N. 1 DEL 27-06-2005
MATR. BC 12345678

CASSA:	01
06-07-2005	08:33
N.SCONTR.FISC	3

IMPRONTA
275D 7B76 B2EF 0947 0EE6
2A26 D8D3 D1EA 4964 A274

---- FINE DATI ----

RAPPORTO VERIFICA:
VERIFICA POSITIVA

06-07-2005 08:34
N.SCON.N FISC 1
NON FISCALE

Stampa dei
dati richiesti

Caratteri dell'impronta
dei corrispondenti dati
registrati su D.G.F.E.

Esito dell'operazione
di verifica

STAMPA DEL SINGOLO SCONTRINO FISCALE / NON FISCALE DI UNA CERTA DATA

Stampa di uno specifico scontrino fiscale emesso in una certa data.

❖ Misuratore fiscale in assetto SET

Procedura operativa

- | | | | |
|----|---|------------------------------|--|
| 1. | ☛ | 4 5 3 / 4 5 6 x | |
| 2. | ☛ | [CARATTERI NUMERIC] x | Introduzione del numero scontrino richiesto |
| 3. | ☛ | [CARATTERI NUMERIC] x | Introduzione della data |
| 4. | ☛ | [CARATTERI NUMERIC] | Introduzione della chiusura fiscale di riferimento |
| 5. | ☛ | x | Avvio della stampa |
-

**Esempio : stampa dello scontrino fiscale n°7 emesso il 27-06-05
(chiusura fiscale n° 1)**

ERBORISTERIA
GIANINO
VIA ROMA 8
PARMA
TEL, 0532-78743
P.IVA 12345678903

NON FISCALE
RAPPORTO D.G.F.E.

N.SCONTR.FISC
7 DEL 27-06-2005
(CHIUS.FISC.N. 1)

MATR. BC 12345678
P.IVA 12345678903
INIZIALIZZAZIONE
FISCALIZZATO
NUMERO PROGRESSIVO 1

DATA DI INIZ. 27-06-2005
DATA ULTIMA REG. 27-06-2005
VERIFICA
AUTENTICITA'

--- INIZIO DATI ---

REP_1	EURO	20,00
TOTALE EURO		20,00
CONTANTE		20,00

CASSA: 01
27-06-2005 13:26
N.SCONTR.FISC 7

IMPRONTA
160D 457E 668D B5B5 F814
BBDC B779 D426 4AE2 B329

---- FINE DATI ----

RAPPORTO VERIFICA:
VERIFICA POSITIVA

27-06-2005 13:31
N.SCON.N FISC 2
NON FISCALE

Titolo del rapporto
richiesto

Dati di
identificazione
del D.G.F.E.

Tipo di verifica :
- Autenticita'
- Integrita'

Scontrino fiscale del
quale e' stata
richiesta la stampa

Caratteri dell'impronta
dei corrispondenti dati
registrati su D.G.F.E.

Esito dell'operazione di
verifica









STAMPA SCONTRINI FISCALI / NON FISCALI DA N° DEL(DATA)

A N° DEL(DATA)

Stampa di tutti gli scontrini emessi da un numero di scontrino fiscale / non fiscale emesso in una certa data ad un numero di scontrino fiscale / non fiscale emesso in un'altra data.

❖ Misuratore fiscale in assetto SET

Procedura operativa

1.	 4 5 4 / 4 5 7 x	
2.	 [CARATTERI NUMERIC] x	Introduzione del numero scontrino
3.	 [CARATTERI NUMERIC] x	Introduzione della data
4.	 [CARATTERI NUMERIC] x	Introduzione della chiusura fiscale di riferimento
5.	 [CARATTERI NUMERIC] x	Introduzione del numero scontrino
6.	 [CARATTERI NUMERIC] x	Introduzione della data
7.	 [CARATTERI NUMERIC]	Introduzione della chiusura fiscale di riferimento
8.	 x	Avvio della stampa

Esempio : stampa di tutti gli scontrini fiscali emessi dal numero 1 del 29-06-05 (chiusura fiscale n°2), al numero 1 del 30-06-05 (chiusura fiscale n° 1)

Titolo del rapporto richiesto

ERBORISTERIA
GIANINO
VIA ROMA 8
PARMA
TEL. 0532-78743
P.IVA 12345678903

NON FISCALE
RAPPORTO D.G.F.E.

SCON.FISCALI DAL N.
1 DEL 29-06-2005
(CHIUS.FISC.N. 2)
AL NUMERO
1 DEL 30-06-2005
(CHIUS.FISC.N. 1)

MATR. BC 12345678
P.IVA 12345678903
INIZIALIZZAZIONE
FISCALIZZATO
NUMERO PROGRESSIVO 1

Dati di identificazione del D.G.F.E.

DATA DI INIZ. 27-06-2005
DATA ULTIMA REG. 30-06-2005

Tipo di verifica :
- Autenticita'
- Integrita'

VERIFICA AUTENTICITA'

--- INIZIO DATI ---

REP_1 EURO 38,00
STORNO
REP_1 -12,00
TOTALE EURO 26,00
CONTANTE 26,00

Stampa dei dati richiesti

CASSA: 01
29-06-2005 14:02
N.SCONTR.FISC 1
DATI IN EURO

CORRISP. GIORN. 26,00
PROGR. CORRISP. 186,75

SCONTI 0,00
N. 0
MAGGIORAZ. 0,00
N. 0
BONIFICI 0,00
N. 0
CORREZIONI 12,00
N. 1

NOTE DI CREDITO 0,00
N. 0
CORRISP. NON RISC. 0,00
CORRISP. RISCOSSI 26,00

N.SCONTR.FISC 2
N.LETT.MEM.FISC. 0
N.SCON.N FISC 0
N.DOC.(CL.II) 0

Stampa dei dati richiesti

PROGR. AZZER. 6
NUM. RIPRISTINI 0

GIORN. ELETTRONICO
N. 1 DEL 27-06-2005
MATR. BC 12345678

CASSA: 01
29-06-2005 14:02
N.SCONTR.FISC 2
IMPRONTA
82AB 70F4 7247 BE66 6D70
3A01 A306 4F59 C042 F33C

Caratteri dell'impronta dei corrispondenti dati registrati su D.G.F.E.

--- INIZIO DATI ---

REP_1 EURO 21,00
TOTALE EURO 21,00
CONTANTE 21,00

CASSA: 01
30-06-2005 14:04
N.SCONTR.FISC 1
IMPRONTA
712F AFE6 83FF 3947 EB4A
41C4 B9C1 58B4 10B7 833F

Caratteri dell'impronta dei corrispondenti dati registrati su D.G.F.E.

---- FINE DATI ----

RAPPORTO VERIFICA:
VERIFICA POSITIVA

Esito dell'operazione di verifica

30-06-2005 14:33
N.SCON.N FISC 1
NON FISCALE

STAMPA INTEGRALE DEL D.G.F.E

Stampa del contenuto completo del D.G.F.E.

❖ Misuratore fiscale in assetto SET

Procedura operativa

1.  **4 5 8**

2.  **X** Avvio della stampa

VISUALIZZAZIONE DELLO SPAZIO DISPONIBILE SUL D.G.F.E.

Visualizzazione su display operatore dello spazio ancora disponibile sul D.G.F.E. espresso in giorni, percentuale o megabyte (codice SET 364).

❖ Misuratore fiscale in assetto SET

Procedura operativa

1.  **4 6 1**

2.  **X** Visualizzazione dello spazio disponibile

3.   Per ritornare all'inizio dell'assetto SET

STAMPA DEI DATI DI IDENTIFICAZIONE DEL D.G.F.E.

Questa funzione consente di stampare i dati di identificazione completi del D.G.F.E. presente nel misuratore fiscale.

- Matricola del misuratore fiscale
- Stato di inizializzazione (specifica se l'inizializzazione e' avvenuta con macchina fiscalizzata o da fiscalizzare)
- Numero progressivo del dispositivo
- Data di inizializzazione
- Data di ultima registrazione
- Capacità di memoria ancora disponibile

❖ Misuratore fiscale in assetto SET

Procedura operativa

- | | |
|-------------------|--|
| 1. 4 5 0 x | Richiesta della conferma dell'operazione |
| 2. x | Avvio della stampa |
| C | Annulla la richiesta di stampa con rientro all'inizio dell'assetto SET |

ERBORISTERIA
GIANINO
VIA ROMA 8
PARMA
TEL. 0532-78743
P.IVA 12345678903

NON FISCALE
GIORNALE DI FONDO
MATR. BC 12345678
P.IVA 12345678903
INIZIALIZZAZIONE
FISCALIZZATO
NUMERO PROGRESSIVO 1
DATA DI INIZ. 27-06-2005
DATA ULTIMA REG. 27-06-2005
SPAZIO LIBERO
ANCORA 2000 GIORNI
27-06-2005 13:27
N.SCON.N FISC 1
NON FISCALE

Intestazione scontrino

Matricola del misuratore fiscale

P.IVA dell'esercente

Nr. progressivo del D.G.F.E.

Data di inizializzazione

Data di ultima registrazione

Numero dello scontrino gestionale

Stato di inizializzazione :
- Apprendimento
- Fiscalizzato

Spazio ancora disponibile su D.G.F.E.

Data - ora di emissione dello scontrino

STAMPA DEI DATI DI IDENTIFICAZIONE D.G.F.E. UTILIZZATI

Questa funzione consente di stampare i dati completi di identificazione di tutti i dispositivi multimedia card utilizzati nel misuratore fiscale fino a quel momento.

❖ Misuratore fiscale in assetto SET

Procedura operativa

1.  **4 5 1**

2.  **x**

Avvio della stampa







CANCELLAZIONE DEL D.G.F.E.

È possibile inizializzare un dispositivo MultiMedia Card già utilizzato solo allo scadere dei **due anni di conservazione** come previsto dalla legge.

Per inizializzare un dispositivo MultiMedia Card antecedente i due anni, occorre prima **cancellarlo**.

Nota: Non è possibile cancellare ed inizializzare il dispositivo di un'altra macchina oppure un dispositivo entro due anni dalla data di ultima registrazione.

Procedura operativa

- | | | |
|----|---|--|
| 1. |  | Aprire lo sportellino del vano di introduzione del dispositivo MultiMedia Card, inserire il dispositivo, quindi chiudere lo sportellino. |
| 2. |   | Il misuratore fiscale si posiziona in assetto SET |
| 3. |   | Selezione della funzione di CANCELLAZIONE
Il misuratore chiede la conferma all'operazione |
| 4. |   | Avvio della procedura di CANCELLAZIONE
Annulla la richiesta di CANCELLAZIONE |
-

11. RAPPORTI GIORNALIERI E PERIODICI

I rapporti giornalieri e periodici riassumono i dati delle vendite e ogni altra operazione inerente movimenti di cassa, valute ecc. I rapporti sono di natura gestionale e fiscale.

Quelli gestionali, eseguibili in qualsiasi momento, sono di semplice lettura e non influenzano la memoria fiscale. Al contrario, il rapporto fiscale influenza la memoria fiscale e deve essere eseguito obbligatoriamente tutti i giorni nell'assetto Z.

Tutti i rapporti hanno un codice individuale di esecuzione.

La maggior parte dei rapporti ha un doppio codice di esecuzione che permette di distinguere due livelli di periodicità (giornaliero e periodico). Per esempio si può decidere che si vuole eseguire il rapporto dei reparti sia tutti i giorni (in questo caso si userà il codice giornaliero), sia ogni settimana (in questo caso si userà il codice periodico).

A parte il rapporto fiscale, tutti gli altri sono eseguibili :

- in assetto X senza "azzeramento dei totalizzatori"
- in assetto Z con "azzeramento dei totalizzatori". L'azzeramento e' effettuato dopo l'esecuzione dei soli rapporti periodici.

RAPPORTI GIORNALIERI IN ASSETTO "X"

Sono esposti i dati relativi alle operazioni eseguite nella giornata .

RAPPORTI PERIODICI IN ASSETTO "X"

Sono esposti i dati relativi alle operazioni di vendita eseguite nelle giornate precedenti quella in corso.

RAPPORTI GIORNALIERI IN ASSETTO "Z"

Sono esposti i dati relativi alle operazioni di vendita eseguite nella giornata. Devono essere eseguiti prima dell'esecuzione del rapporto di chiusura giornaliera Z10 relativo alla giornata stessa.

RAPPORTI PERIODICI IN ASSETTO "Z"

Sono esposti i dati relativi alle operazioni di vendita eseguite nelle giornate precedenti quella in corso; all'uscita dall'assetto "Z", saranno azzerati i totalizzatori esposti nei rapporti eseguiti.

A fine giornata, dopo l'esecuzione del rapporto di chiusura fiscale Z10, per eseguire i rapporti periodici aggiornati con i dati della giornata, e' necessario uscire dall'assetto Z , rientrare ed avviare i rapporti periodici desiderati.

Dopo l'esecuzione del rapporto fiscale Z10 e all'uscita dall'assetto "Z" il misuratore fiscale :

- aggiorna in modo irreversibile la memoria fiscale
- somma gli archivi organizzati su base periodica con gli archivi gestionali organizzati su base giornaliera
- azzerà gli archivi gestionali organizzati su base giornaliera

La tabella che segue elenca i rapporti possibili e il loro codice di esecuzione.

RAPPORTO	ASSETTO X		ASSETTO Z	
	Giornaliero	Periodico	Giornaliero	Periodico
Reparti	1	11	1	11
PLU	2	12	2	12
PLU ordinato per rep.	3	13	3	13
Gestionale	4	14	4	14
Movimenti di cassa	5	15	5	15
Vendite per ora	6		6	
Scorporo imposta		20		20
Valute	7	17	7	17
Rapporto fiscale			10	
PLU ad accesso lettore di codici a barre	9	19	9	19
Esecuzione automatica	8	8	8	8

STAMPA DEI RAPPORTI IN ASSETTO X

In questa sezione sono fornite le procedure per la stampa dei diversi rapporti possibili con il misuratore fiscale in "assetto X".

La stampa può essere interrotta premendo il tasto **C** oppure premendo il tasto di cambio assetto .

RAPPORTO DEI REPARTI

Funzioni disponibili

Stampa del rapporto giornaliero dei reparti. Il rapporto permette di conoscere nel dettaglio l'insieme di tutte le vendite eseguite nella giornata divise per reparto con l'importo relativo agli sconti e alle maggiorazioni praticati per ogni singolo reparto.

Procedura operativa

1. **1 X**

Avvio della stampa

ERBORISTERIA GIANINO VIA ROMA 8 - PARMA TEL. 0532-78734 FAX 0532-12345 P. IVA 12345678903	
NON FISCALE RAPPORTO REPARTI "X" GIORNALIERO	
Numero e descrizione del reparto	01-REP_1 VENDUTO
	1
	9,00
	SCONTO
	1
	1,00
Percentuale delle vendite sul reparto 1 rispetto al totale	01-VENDUTO AL NETTO DI SC./MAGG.
	35,29%
	02-REP_2 VENDUTO
	1
	16,50
	SCONTO
	1
	3,50
	02-VENDUTO AL NETTO DI SC./MAGG.
	54,71%
	TOTALE REPARTI
	25,50
	CASSA:
	01
	24-01-2006
	14:42
	N.SCONTR.NON FISC
	2
	NON FISCALE

Numero delle vendite su reparto 1.

Totale del venduto su reparto 1. Sono contabilizzati gli sconti e le maggiorazioni.

Numero sconti praticati sul reparto 1.

Importo degli sconti praticati sul reparto 1.

Numero delle vendite su reparto 1.

Totale del venduto su reparto 1. Sono contabilizzati gli sconti e le maggiorazioni.

RAPPORTO RELATIVO A TUTTI I PLU

Funzioni disponibili

Stampa del rapporto giornaliero dei PLU (da 1 a 250). Il rapporto permette di conoscere nel dettaglio l'insieme di tutti i dati contabili relativi ai PLU.

Procedura operativa

1.  **2 X**

Avvio della stampa

ERBORISTERIA GIANINO VIA ROMA 8 PARMA TEL. 0532-78734 P.IVA 12345678903	
NON FISCALE RAPPORTO PLU "X" GIORNALIERO	
Descrizione del PLU	PLU_1 VENDUTO
	5
	50,00
	PLU_2 VENDUTO
	4
	30,00
	PLU_3 VENDUTO
	4
	66,01

	TOTALE PLU 146,01
	CASSA: 01
	07-05-2005 10:54
	N.SCON.N FISC 3
	NON FISCALE

Quantita' delle vendite su PLU_1

Totale del venduto su PLU_1

Totale del venduto su tutti i PLU

RAPPORTO DEI PLU ORDINATO PER REPARTO

Funzioni disponibili

Stampa del rapporto giornaliero dei PLU ordinati per reparto. Il rapporto permette di conoscere nel dettaglio l'insieme di tutte le vendite dei PLU effettuate nella giornata suddivise per reparti.

Procedura operativa

1.  **3 X**

Avvio della stampa

	ERBORISTERIA GIANINO VIA ROMA 8 PARMA TEL. 0532-78734 P. IVA 12345678903		
	NON FISCALE RAPPORTO PLU "X" ORDINATI PER REPARTO GIORNALIERO		
Descrizione del PLU	PLU_2 VENDUTO	4 30,00	Quantita' delle vendite su PLU_1 Totale del venduto su PLU_1
Numero e descrizione del reparto	01-REP_1	4 30,00	Quantita' delle vendite su PLU_1 Totale del venduto su PLU_1

	PLU_3 VENDUTO	4 66,01	
	02-REP_2	4 66,01	

	PLU_1 VENDUTO	5 50,00	
	03-REP_3	5 50,00	

	TOTALE PLU	146,01	
	CASSA:	01	
	07-05-2005	10:54	
	N. SCON. N FISCALE	4	
	NON FISCALE		

RAPPORTO GESTIONALE

Funzioni disponibili

Stampa del rapporto giornaliero gestionale. Il rapporto permette di conoscere quante operazioni sono state fatte nella giornata in termini di quantità e di ammontare sia delle vendite quanto dei bonifici, degli storni ecc.

Procedura operativa

-
1.  **4 X** Avvio della stampa
-

ERBORISTERIA
GIANINO
VIA ROMA 8
PARMA
TEL. 0532-78734
P.IVA 12345678903

NON FISCALE
RAPPORTO GESTIONALE "X"
GIORNALIERO

IVA_1 : 5.00%
VENDUTO 80,00
RESO MERCE -10,00
CORRISP. NON RISCOSSI 10,00
CORRISPETTIVI RISCOSSI 80,00
IMPONIBILE 76,19
IMPOSTA 3,81

IVA_2 : 10.00%
VENDUTO 63,60
RESO MERCE -8,00
CORRISP. NON RISCOSSI 8,00
CORRISPETTIVI RISCOSSI 63,60
IMPONIBILE 57,82
IMPOSTA 5,78

IVA_3 : 8.00%
VENDUTO 6,07
RESO MERCE -1,50
CORRISP. NON RISCOSSI 1,50
CORRISPETTIVI RISCOSSI 6,07
IMPONIBILE 5,62
IMPOSTA 0,45

TOTALE VENDUTO 149,67
TOTALE RESO -19,50
TOT. CORRISP. NON RISC. 19,50
TOT. CORRISP. RISCOSSI 149,67
TOTALE IMPONIBILI 139,63
TOTALE IMPOSTE 10,04

SCONTI 2
MAGGIORAZIONI 0,48
BONIFICI 1
STORNI 0,15
CORREZIONI 1
CORREZIONI 1,50
CORREZIONI 1
CORREZIONI 2
CORREZIONI 21,00

CLIENTI SERVITI 8

CASSA: 01
03-05-2005 15:22
N.SCON.N FISC 4
NON FISCALE

Dettaglio per ogni aliquota iva degli eventuali Corrispettivi Non Riscossi e del valore del Reso (in funzione dell'abilitazione della relativa funzione fiscale) del periodo, utilizzabili per il calcolo delle imposte.

Riepilogo generale dei totali e delle operazioni eseguite.

RAPPORTO DEI MOVIMENTI DI CASSA

Funzioni disponibili

Stampa del rapporto giornaliero dei movimenti di cassa. Il rapporto consente di conoscere tutti i movimenti di cassa effettuati nella giornata.

Procedura operativa

1.  **5 X**

Avvio della stampa

ERBORISTERIA
 GIANINO
 VIA ROMA 8
 PARMA
 TEL. 0532-78734
 P.IVA 12345678903

NON FISCALE
 MOVIMENTI CASSA "X"
 GIORNALIERO

CONTANTE	8
ASSEGNI	156,75
CREDITO	2
C. CRED_1	54,00
BANCOMAT	1
NON PAG.	27,00
N. P. PASTO_1	1
	22,00
	1
	25,00
	1
	27,00

TOTALE VENDUTO 339,75

CONTANTE	1
ASSEGNI	25,00
C. CRED_1	2
N. P. PASTO_1	65,00
	1
	80,00
	1
	55,00

TOTALE VERSAMENTI 225,00

CONTANTE	1
ASSEGNI	60,00
C. CRED_1	1
N. P. PASTO_1	50,00
	1
	60,00
	1
	25,00

TOTALE PRELIEVI 195,00

CONTANTE	2
	54,00

TOTALE RECUPERO CREDITO 54,00

CONTANTE	1
	25,00

TOTALE RISC.PREC N RISC. 25,00

CONTANTE	1
	25,00

TOTALE RESI MERCE 25,00

SITUAZIONE DI CASSA

CONTANTE	175,75
ASSEGNI	43,00
C. CRED_1	47,00
BANCOMAT	22,00
N. P. PASTO_1	57,00

CASSA:	01
04-05-2005	15:21
N. SCON. N. FISC.	8
NON FISCALE	

Dettaglio, per ogni forma di pagamento,
 del numero di pagamenti eseguiti
 e del totale dell'importo

Totale importo complessivo del venduto

Dettaglio operazioni di VERSAMENTO

Dettaglio operazioni di PRELIEVO

Dettaglio operazioni di RECUPERO CREDITO

Dettaglio operazioni di
 RISCOSSIONE DI PRECEDENTI PAGAMENTI NON RISCOSSI

Dettaglio SITUAZIONE CASSA

RAPPORTO DELLE VENDITE PER ORA

Funzioni disponibili

Stampa del rapporto giornaliero delle vendite suddivise per fascia oraria. Questo rapporto riassume i dati delle vendite effettuate per ogni ora di esercizio distinti per quantità di scontrini venduti e totale del venduto.

Procedura operativa

1.  **6 X**

Avvio della stampa

ERBORISTERIA	
GIANINO	
VIA ROMA 8	
PARMA	
TEL. 0532-78734	
P.IVA 12345678903	
NON FISCALE	
RAPPORTO ORARI "X"	
GIORNALIERO	
15 - 16	25
	279,50
16 - 17	2
	25,00
CASSA:	01
03-05-2005	16:07
N.SCON.N FISC	7
NON FISCALE	

Fascia oraria e quantità delle vendite nella fascia oraria

Totale del venduto nella fascia oraria

RAPPORTO DELLE VALUTE

Funzioni disponibili

Stampa del rapporto giornaliero delle valute. Il rapporto permette di conoscere quante operazioni inerenti le valute sono state eseguite nella giornata.

Procedura operativa

1.  **7 X** Avvio della stampa

⇒ in REG è stata fatta un'operazione di unione scontrini, la valuta non compare in questo rapporto. L'operazione è conteggiata in valuta nazionale nel rapporto Movimenti di cassa.

ERBORISTERIA GIANINO VIA ROMA 8 PARMA TEL. 0532-78734 P. IVA 12345678903	
NON FISCALE RAPPORTO VALUTE "X" GIORNALIERO	
VALUTA_1	
INCASSATO	2
(= EURO)	31,00
	20,67
VALUTA_2	
INCASSATO	1
(= EURO)	16,00
	8,00
CASSA:	01
03-05-2005	16:21
N.SCON.N FISC	4
NON FISCALE	

Descrizione valuta
Numero vendite in valuta estera
Totale del venduto in valuta
Totale del venduto in euro

RAPPORTO RELATIVO A TUTTI I PLU

Funzioni disponibili

Stampa di tutti i dati contabili giornalieri relativi ai PLU ad accesso tramite lettore di codice a barre (da 251 a 750).

Procedura operativa

1.  **9 X**

Avvio della stampa

STAMPA DEI RAPPORTI GESTIONALI IN ASSETTO Z

In questa sezione sono fornite le procedure per la stampa dei diversi rapporti gestionali possibili con il misuratore fiscale in “assetto Z”.

Tranne che per il rapporto Z10, la stampa può essere interrotta premendo il tasto **C** oppure premendo il tasto di cambio assetto  .

RAPPORTO FISCALE Z10

Questo rapporto deve essere eseguito obbligatoriamente ogni giorno e viene eseguito solamente in assetto Z.

Con questa operazione, la macchina emette uno scontrino fiscale che contiene tutti i dati richiesti dalla normativa fiscale.

Dopo l'esecuzione del rapporto fiscale e all'uscita dall'assetto “Z” :

aggiorna in modo irreversibile la memoria fiscale
somma gli archivi organizzati su base periodica con gli archivi gestionali organizzati su base giornaliera.
azzerà gli archivi gestionali organizzati su base giornaliera.

Procedura operativa

1.  **1 0 X** Avvio della stampa

⇒ Se alla richiesta del rapporto fiscale compare il messaggio 00-00-0000 per l'introduzione della data, digitare la data corrente.
Se, nonostante si sia inserita la data corrente in modo corretto, il registratore continua a richiedere la data, chiamare l'assistenza tecnica.

ERBORISTERIA
 GIANINO
 VIA ROMA 8 - PARMA
 TEL. 0532-78734
 P.IVA 12345678903

RAPPORTO *Z*
 CHIUSURA FISCALE

 DATI IN EURO

CORRISP. GIORN. 284,60
 CORRISP. PROG. CORRISP. 724,85

SCONTI 3,00
 N. 2
 MAGGIORAZ. 2,60
 N. 1
 BONIFICI 2,00
 N. 1
 CORREZIONI 61,00
 N. 2

NOTE DI CREDITO 0,00
 N. 0
 CORRISP. NON RISC. 35,00
 CORRISP. RISCOSSI 249,60

 N. SCONTR. FISC 10
 N. LETT. MEM. FISC. 0
 N. SCON. N. FISC 5
 N. DOC. (CL. II) 0

PROGR. AZZER. 13
 NUM. RIPRISTINI 1

 GIORN. ELETTRONICO
 N. 1 DEL 27-06-2005
 MATR. BC 12345678

CASSA: 01
 09-07-2005 12:41
 N. SCONTR. FISC 10
 BC 12345678

N. Progr. (ID) 1
 IMPRONTA
 D97A ED61 B171 15EB 9A97
 E475 9D16 5BD6 088A 82CB

Numero totale degli sconti

Numero totale delle maggiorazioni

Numero totale dei bonifici

Numero totale delle correzioni

Numero totale dei resi merce con emissione della "nota di credito" (nota 1)

Logotipo e matricola fiscale

Totale importo corrispettivo giornaliero (riscosso+ non riscosso)

Totale importo corrispettivo progressivo (accumulo)

Totale importo sconti

Totale importo maggiorazioni

Totale importo bonifici

Totale importo correzioni (correzioni + storni + annullo scotr)

Totale importo dei resi merce con emissione della "nota di credito" (nota 1)

Totale importo corrispettivi non riscossi

Totale importo corrispettivi riscossi ("corrispettivi giornalieri" - "corrispettivi non riscossi")

Numero scontrini fiscali emessi

Numero di letture eseguite sulla memoria fiscale

Numero scontrini non fiscali emessi

Numero di fatture / ricevute emesse (nota 2)

Numero di chiusure fiscali eseguite (NZ)

Numero riattivazioni eseguite a seguito di guasto del misuratore fiscale

Codice cassa

Data/ora di emissione di questo scontrino

Numero di questo scontrino fiscale

Numero progressivo del D.G.F.E.

Impronta relativa ai dati di vendita e di chiusura giornaliera

Nota 1: valori gestiti solo nei modelli in cui è disponibile la funzione di "reso merce con emissione della nota di credito"

Nota 2: valori gestiti solo nei modelli in cui è disponibile la funzione di "stampa fatture / ricevute"

RAPPORTO SCORPORO IMPOSTE Z20

Funzioni disponibili

Stampa del rapporto periodico di scorporo imposte. Questo rapporto permette di avere per ogni aliquota utilizzata il totale dei corrispettivi, quello dell'imponibile e il totale d'imposta.

Procedura operativa

-
1.  **2 0 X** Avvio della stampa
-

ERBORISTERIA
GIANINO
VIA ROMA 8 - PARMA
TEL. 0532-78734
P.IVA 12345678903

NON FISCALE
RAPPORTO "Z20"
SCORPORA IMPOSTA
PERIODICO

DATA ULTIMO AZZERAMENTO
27-06-2005
NZ DI RIFERIMENTO 58

IVA_1 : 10,00%
VENDUTO 141,70
NOTA DI CREDITO -10,00
CORRISPETTIVI RISCOSSI 141,70
IMPONIBILE 128,82
IMPOSTA 12,88

IVA_2 : 5,00%
VENDUTO 83,90
CORRISPETTIVI RISCOSSI 83,90
IMPONIBILE 79,90
IMPOSTA 4,00

TOTALE VENDUTO 225,60
TOTALE NOTE DI CREDITO -10,00
TOT. CORRISP. RISCOSSI 225,60
TOTALE IMPONIBILI 208,72
TOTALE IMPOSTE 16,88

CASSA: 01
27-06-2005 08:04
N.SCONTR.NON FISC 1
NON FISCALE

----- Data ultimo azzeramento dei dati

----- Chiusura fiscale di riferimento

----- Descrizione aliquota iva e valore

----- Totale del venduto (corrispettivi riscossi + corrispettivi non riscossi) soggetto ad aliquota IVA 1

----- Totale importo dei resi merce con emissione della "nota di credito" (nota 1)

----- Totale imponibile relativo all'aliquota 1

----- Totale IVA relativo all'aliquota 1

----- Totali complessivi

Nota 1: valori gestiti solo nei modelli in cui è disponibile la funzione di "reso merce con emissione della nota di credito"

ESECUZIONE AUTOMATICA DEI RAPPORTI

Funzioni disponibili

Stampa in automatico di tutti i rapporti programmati.

Parametri programmabili

Codice di programmazione

-
- | | |
|---|-----|
| ☛ Programmazione dei rapporti da eseguire in modo automatico in "assetto X" | 315 |
| ☛ Programmazione dei rapporti da eseguire in modo automatico in "assetto Z" | 316 |
-

Procedura operativa

-
- | | |
|-----------------|--------------------|
| 1. ☛ 8 X | Avvio della stampa |
|-----------------|--------------------|
-

12. LETTURA DELLA MEMORIA FISCALE

Questo capitolo riporta le procedure necessarie per visualizzare / stampare i corrispettivi totalizzati in diversi periodi definibili e , nel caso di macchina per esercenti attività di vendita ambulante, per stampare la lista delle intestazioni scontrino memorizzate nella memoria fiscale.

Queste procedure sono attivate in assetto SET.

VISUALIZZAZIONE CORRISPETTIVO GIORNALIERO RISCOSSO

Funzioni disponibili

Visualizzazione, in qualsiasi momento, del corrispettivo incassato nel giorno.

Procedura operativa

1.  **1 5 0 X** Il display operatore visualizza il corrispettivo incassato.

2.  **X** Per eseguire un'altra operazione in assetto SET.



Per uscire dall'assetto SET.





STAMPA DEI CORRISPETTIVI PROGRESSIVI TRA DUE RAPPORTI FISCALI

Funzioni disponibili

Stampa, di uno scontrino fiscale , con i corrispettivi progressivi totalizzati tra due rapporti di chiusura giornaliera.

Disponibile solo con misuratore fiscale fiscalizzato.

Procedura operativa

-
- | | | |
|----|---|---|
| 1. |  1 8 0 X | Il display visualizza il numero progressivo dei rapporti fiscali emessi . |
| 2. |  [CARATTERI NUMERICI] X | Numero di rapporto fiscale dal quale iniziare la lettura dei corrispettivi. |
| 3. |  [CARATTERI NUMERICI] X | Numero di rapporto fiscale al quale terminare la lettura dei corrispettivi. |
| 4. |  X | Avvio della stampa |
-

⇒ Se il misuratore non è stato fiscalizzato alla digitazione del codice 180 il misuratore si posiziona automaticamente all'inizio dell'assetto SET.

ERBORISTERIA
GIANINO
VIA ROMA 8
PARMA
TEL. 0532-78734
P.IVA 12345678903

LETTURA MEMORIA
PROGR. CORRISP.
TRA DUE AZZERAMENTI

DATI IN EURO

Totale giornaliero del
Reso Merce

N° scontrini di Reso
Merce

Nr. progressivo
del D.G.F.E.

Caratteri dell'impronta
dei corrispondenti dati
registrati su D.G.F.E.

02-05-2005 1
PROGR. CORRISP. 997,58
RESI MERCE GIORN. 0,00
N.R.MERCE GIORN. 0
CORRISP. GIORN.(CL.II) 0,00
N.DOC.(CL.II) 0
N.PROGR.(ID) 1
IMPRONTA
4B53 9E3D DAEF 5623 3DA5
1E1D E78F 880D 2DA2 307E

02-05-2005 2
PROGR. CORRISP. 1 513,18
RESI MERCE GIORN. 0,00
N.R.MERCE GIORN. 0
CORRISP. GIORN.(CL.II) 0,00
N.DOC.(CL.II) 0
N.PROGR.(ID) 1
IMPRONTA
4BA6 E7C1 670D 1C91 B097
EDEE 2789 71AA E3E4 2C8A

02-05-2005 3
PROGR. CORRISP. 1 778,78
RESI MERCE GIORN. 0,00
N.R.MERCE GIORN. 0
CORRISP. GIORN.(CL.II) 0,00
N.DOC.(CL.II) 0
N.PROGR.(ID) 1
IMPRONTA
6A13 91C4 90BB 64D3 DF6C
FBA0 CB48 7718 4DB3 FE83

CASSA: 01
05-05-2005 11:39
N.SCONTR.FISC 1
AF BC 12345678

STAMPA DEI CORRISPETTIVI PROGRESSIVI TRA DUE DATE

Funzioni disponibili

Stampa, di uno scontrino fiscale , con i corrispettivi progressivi totalizzati tra due date.

Disponibile solo con misuratore fiscale fiscalizzato.

Procedura operativa

1.  **1 8 1 X** Il display operatore visualizza la data di fiscalizzazione del misuratore fiscale.

 2.  **[CARATTERI NUMERICI] X** Data, nel formato gg-mm-aa, dalla quale iniziare la lettura dei corrispettivi. Questa data non può essere antecedente a quella di fiscalizzazione.

 3.  **[CARATTERI NUMERICI] X** Data, nel formato gg-mm-aa, alla quale terminare la lettura dei corrispettivi. Questa data deve essere compresa tra la prima data impostata del misuratore e la data dell'ultimo rapporto fiscale eseguito.

 4.  **X** Avvio della stampa
-

- ⇒ Se il misuratore non è stato fiscalizzato alla digitazione del codice 181 il misuratore si posiziona automaticamente all'inizio dell'assetto SET.
 - ⇒ Se la data dalla quale iniziare la lettura dei corrispettivi è antecedente alla data di fiscalizzazione, il misuratore fiscale richiede nuovamente la data.
 - ⇒ Se la data alla quale termina la lettura dei corrispettivi è antecedente alla data di inizio lettura impostata, il misuratore richiede nuovamente la data.
-

ERBORISTERIA
GIANINO
VIA ROMA 8
PARMA
TEL. 0532-78734
P.IVA 12345678903

LETTURA MEMORIA
PROGR. CORRISP.
TRA DUE DATE

DATI IN EURO

Totale giornaliero del
Reso Merce

N° scontrini di Reso
Merce

Nr. progressivo
del D.G.F.E.

Caratteri dell'impronta
dei corrispondenti dati
registrati su D.G.F.E.

02-05-2005 1
PROGR. CORRISP. 997,58
RESI MERCE GIORN. 0,00
N. R. MERCE GIORN. 0
CORRISP. GIORN.(CL. II) 0,00
N. DOC. (CL. II) 0
N. PROGR. (ID) 1
IMPRONTA
4B53 9E3D DAEF 5623 3DA5
1E1D E78F 880D 2DA2 307E

02-05-2005 2
PROGR. CORRISP. 1 513,18
RESI MERCE GIORN. 0,00
N. R. MERCE GIORN. 0
CORRISP. GIORN.(CL. II) 0,00
N. DOC. (CL. II) 0
N. PROGR. (ID) 1
IMPRONTA
4BA6 E7C1 670D 1C91 B097
EDEE 2789 71AA E3E4 2C8A

02-05-2005 3
PROGR. CORRISP. 1 778,78
RESI MERCE GIORN. 0,00
N. R. MERCE GIORN. 0
CORRISP. GIORN.(CL. II) 0,00
N. DOC. (CL. II) 0
N. PROGR. (ID) 1
IMPRONTA
6A13 91C4 90BB 64D3 DF6C
FBA0 CB48 7718 4DB3 FE83

CASSA: 01
05-05-2005 11:40
N. SCONTR. FISC 2
MF BC 12345678

STAMPA DEL CORRISPETTIVO GIORNALIERO TRA DUE DATE

Funzioni disponibili

Stampa, di uno scontrino fiscale , con il corrispettivo giornaliero, quindi non progressivo, tra due date.

Disponibile solo con misuratore fiscale fiscalizzato.

Procedura operativa

-
1.  **1 8 2 X** Il display operatore visualizza la data di fiscalizzazione del misuratore fiscale.

 2.  **[CARATTERI NUMERICI] X** Data, nel formato gg-mm-aa, dalla quale iniziare la lettura dei corrispettivi. Questa data non può essere antecedente a quella di fiscalizzazione.

 3.  **[CARATTERI NUMERICI] X** Data, nel formato gg-mm-aa, alla quale terminare la lettura dei corrispettivi. Questa data deve essere compresa tra la prima data impostata del misuratore e la data dell'ultimo rapporto fiscale eseguito.

 4.  **X** Avvio della stampa
-

- ⇒ Se il misuratore non è stato fiscalizzato alla digitazione del codice 182 il misuratore si posiziona automaticamente all'inizio dell'assetto SET.
 - ⇒ Se la data dalla quale iniziare la lettura dei corrispettivi è antecedente alla data di fiscalizzazione, il misuratore fiscale richiede nuovamente la data.
 - ⇒ Se la data alla quale termina la lettura dei corrispettivi è antecedente alla data di inizio lettura impostata, il misuratore richiede nuovamente la data.
-

ERBORISTERIA
GIANINO
VIA ROMA 8
PARMA
TEL. 0532-78734
P.IVA 12345678903

LETTURA MEMORIA
CORRISP. GIORN.
TRA DUE DATE

DATI IN EURO

Totale giornaliero del
Reso Merce

N° scontrini di Reso
Merce

Nr. progressivo
del D.G.F.E.

Caratteri dell'impronta
dei corrispondenti dati
registrati su D.G.F.E.

02-05-2005 1
CORRISP. GIORN. 997,58
RESI MERCE GIORN. 0,00
N.R.MERCE GIORN. 0
CORRISP. GIORN.(CL.II) 0,00
N.DOC.(CL.II) 0
N.PROGR.(ID) 1
IMPRONTA
4853 9E3D DAEF 5623 3DA5
1E1D E78F 880D 2DA2 307E

02-05-2005 2
CORRISP. GIORN. 515,60
RESI MERCE GIORN. 0,00
N.R.MERCE GIORN. 0
CORRISP. GIORN.(CL.II) 0,00
N.DOC.(CL.II) 0
N.PROGR.(ID) 1
IMPRONTA
4BA6 E7C1 670D 1C91 B097
EDEE 2789 71AA E3E4 2C8A

02-05-2005 3
CORRISP. GIORN. 265,60
RESI MERCE GIORN. 0,00
N.R.MERCE GIORN. 0
CORRISP. GIORN.(CL.II) 0,00
N.DOC.(CL.II) 0
N.PROGR.(ID) 1
IMPRONTA
6A13 91C4 90BB 64D3 DF6C
FBAD CB48 7718 4DB3 FE83

CORRISP. PERIODO
TOTALE EURO 1 778,78

CASSA: 01
05-05-2005 11:40
N.SCONTR.FISC 3
AF BC 12345678

STAMPA LISTA DELLE INTESAZIONI SCONTRINO MEMORIZZATE

Funzioni disponibili

Stampa, di uno scontrino non fiscale , con la lista delle intestazioni scontrino memorizzate.

Disponibile solo con misuratore fiscale fiscalizzato e solo se il misuratore fiscale e' stato definito come macchina per esercenti attività di vendita ambulante.

Procedura operativa

1.  **1 7 9 X**

Avvio della stampa.

⇒ Se il misuratore non è stato fiscalizzato alla digitazione del codice 179 il misuratore si posiziona automaticamente all'inizio dell'assetto SET.

13. PROCEDURE PER LA PROGRAMMAZIONE

Programmare il misuratore fiscale significa disporlo all'operatività secondo le proprie esigenze. La programmazione si distingue per serie di codici come riassunto nelle tabelle sulle pagine seguenti.

Per programmare, commutare il misuratore fiscale in assetto di programmazione SET e selezionare la funzione desiderata utilizzando gli specifici codici di programmazione riportati in questo capitolo.





Per programmare, sullo scontrino di vendita, l'aggiunta di elementi grafici corredata da testi consultare il manuale "MESSAGGI PROMOZIONALI" .

PROGRAMMAZIONI	CODICI SET	Pag.
programmare data e ora	151	13-4
programmare il periodo di preavviso di scadenza verifica periodica	131	13-5
programmare lo spegnimento automatico del misuratore fiscale	350	13-6
programmare lo scontrino (intestazione, messaggio di cortesia)	302,320 303	13-7
programmare i Reparti	401÷412	13-15
programmare i PLU	501÷750	13-17
programmare le aliquote Iva	308	13-18
programmare le forme di pagamento	304	13-19
programmare le valute	304	13-20
programmare i codici di accesso	360,361 362	13-21
programmare il codice cassa	301	13-24
programmare gli sconti	307	13-25
programmare le maggiorazioni	309	13-26
programmare la funzione di Reso Merce con emissione di un documento di "nota di credito"	354	13-27
programmare l'esecuzione automatica dei rapporti	315,316	13-28
programmare il tasto 	363	13-29
programmare la soglia del "quasi fine D.G.F.E."	364	13-30
programmare il numero di caratteri per riga di stampa	322	13-31
programmare le funzioni F1 – F2 – F3	251,252 253	13-32
programmare l'interfaccia seriale	901,902 903	13-34
programmare la modalità di lavoro in connessione ad host	353	13-37

programmazioni varie :		
- programmare lo spegnimento automatico della retro-illuminazione del display operatore in assetto REG	340	13-38
- programmare lo spegnimento automatico della retro-illuminazione del display operatore in assetto SET, Z, X	341	13-39
- abilitare / disabilitare l'inserimento automatico del punto decimale (add mode)	352	13-40
- programmare il valore massimo del resto	311	13-41
- abilitare / disabilitare il calcolo obbligatorio del resto	318	13-41
- programmare la gestione di una vendita a prezzo zero	321	13-42
- programmare il descrittore per la funzione "bonifico"	310	13-42
- programmare il massimo numero di righe per il "duplicato scontrino"	319	13-43
- programmare la gestione della larghezza carta dello scontrino	323	13-43
- abilitare / disabilitare l'obbligo dell'esecuzione del rapporto Z10 al cambio data	306	13-44
- abilitare / disabilitare l'obbligo di avere il cassetto chiuso per eseguire una transazione di vendita	312	13-45
- abilitare / disabilitare la gestione del codice farmacia	325	13-46
- abilitare / disabilitare la gestione del codice bilancia	326	13-47
- abilitare / disabilitare la segnalazione acustica di avvenuta lettura del codice a barre	356	13-48
- abilitare / disabilitare la stampa del "totale" in lire della transazione di vendita	357	13-49
- abilitare / disabilitare la memorizzazione dei rapporti gestionali su D.G.F.E.	358	13-50
- abilitare / disabilitare la stampa, sullo scontrino di vendita, del codice articolo letto dal lettore di codici a barre	359	13-51
programmare i PLU esterni ad accesso tramite barcode reader	801,802 803,804	13-52
stampa delle programmazioni	300,314 400,500 800,900	13-57

ASSETTO SET E PROCEDURA DI PROGRAMMAZIONE

Questa sezione riporta le procedure per commutare il misuratore fiscale in assetto SET e per eseguire la programmazione necessaria utilizzando i codici di programmazione elencati nella pagina precedente.

1.  Premere  il numero di volte necessario per visualizzare il simbolo "S" sul display operatore
Nota: se lo scontrino di vendita non è stato chiuso viene visualizzato il messaggio "TORNA IN REG" e sarà solo consentito selezionare l'assetto REG e quindi chiudere lo scontrino di vendita.
2.  Digitare il codice SET che identifica la funzionalità da programmare
3.  Premere **X** per confermare il codice Set introdotto

Per:

eseguire la programmazione	impostare il parametro come illustrato nelle pagine seguenti
confermare l'impostazione effettuata e passare al parametro successivo	premere X
saltare la programmazione e passare direttamente al parametro successivo	premere X
cancellare l'impostazione	premere C
uscire dall'assetto Set senza eseguire la programmazione	premere  senza aver confermato con X
confermare l'impostazione effettuata e tornare all'inizio dell'assetto Set	premere CONTANTE
cancellare l'eventuale messaggio di errore	premere C

Nel caso della **programmazione di un descrittore**, alla prima digitazione il carattere alfanumerico introdotto è visualizzato sul display operatore in dodicesima posizione con azzeramento del descrittore visualizzato; i successivi caratteri sono introdotti sempre in dodicesima posizione con Shift a sinistra dei caratteri.

Nel caso di **programmazione dei prezzi di vendita** il separatore decimale è automaticamente inserito quando si introducono importi con cifre intere (es. Euro 8,00). Occorre inserire il separatore decimale quando si introducono importi con cifre decimali (es. Euro 8,25).

MESSAGGI DI ERRORE

MESSAGGIO	SIGNIFICATO
SUP. CAPACITA'	Si impostano dei valori superiori alle cifre consentite
SUP. LIM. MASS.	Il valore impostato non è compreso tra i valori consentiti
SEQ. ERRATA	Il tasto premuto non è ammesso
N. CONSENTITO	L'operazione richiesta non è consentita

PROGRAMMARE LA DATA E L'ORA

Codice di programmazione **SET 151**.

Il misuratore fiscale gestisce automaticamente la data e l'ora con aggiornamento corretto dei mesi e degli anni bisestili quindi:





NON E' MAI RICHiesto ALL'UTENTE DI AGGIORNARE LA DATA E/O L'ORA

L'eccezione a questa regola si presenta due volte l'anno con il cambio da ora solare a legale e viceversa. In questi casi occorre procedere all'aggiornamento manuale della data con estrema cautela, tenendo presente che la normativa vigente (integrata/modificata dal D.M. 30.03.1992) pone le seguenti restrizioni:

L'aggiornamento può essere effettuato solo dopo aver eseguito una chiusura giornaliera (rapporto fiscale) e comunque prima della emissione del primo scontrino fiscale. Non è possibile introdurre una data antecedente a quella dell'ultimo rapporto fiscale emesso.

Se la data introdotta supera il giorno successivo a quello in cui è stato emesso l'ultimo rapporto fiscale, è richiesta una riconferma della stessa data appena introdotta.

Procedura operativa

-
- | | |
|--|---|
| 1.  1 5 1 X | Il display visualizza la data presente in macchina. La posizione di introduzione della prima cifra è evidenziata su display operatore. |
| <hr/> | |
| 2.  [CARATTERI NUMERICI] | Nuova data nel formato gg-mm-aa. I caratteri numerici sono visualizzati su display operatore con controllo sintattico del carattere inserito. |
| <hr/> | |
| 3.  X | Conferma della data. Il display visualizza l'ora presente in macchina. La posizione di introduzione della prima cifra è evidenziata su display operatore. |
| <hr/> | |
| 4.  [CARATTERI NUMERICI] | Nuova ora nel formato hh-mm-sec. I caratteri numerici sono visualizzati su display operatore con controllo sintattico del carattere inserito. |
| <hr/> | |
| 5.  X | Conferma dell'ora. |

-
- ⇒ Non è consentito variare la data / ora se non è stato eseguito il rapporto fiscale oppure se la data impostata precede quella memorizzata con l'ultimo rapporto fiscale eseguito
 - ⇒ nonostante si sia inserita la data corrente in modo corretto il registratore continua a richiedere la data, chiamare l'assistenza tecnica
 - ⇒ Se la data impostata è diversa dalla precedente e supera quest'ultima di due giorni, compare il messaggio "DIFF. MAGG 2 GG". Premere **C** per cancellare la segnalazione di errore e poi premere **X**; sarai mantenuta la data precedente.
-

PROGRAMMARE IL PERIODO DI PREAVVISO DI SCADENZA VERIFICAZIONE PERIODICA

Codice di programmazione **SET 131**.

L'approssimarsi della scadenza della verifica periodica è segnalata attraverso la stampa di un messaggio (alla fine della sezione di dati non fiscali del rapporto di chiusura giornaliera) automaticamente gestito dal misuratore fiscale sulla base di un periodo (giorni) di preavviso programmabile.

Il messaggio è stampato nel periodo di preavviso e fino alla attivazione, da parte del tecnico autorizzato, del comando di registrazione della nuova data in cui è avvenuta la verifica periodica.

Procedura operativa

1.  **1 3 1 X**

2.  **[CARATTERI NUMERICI] X** Per impostare il periodo (da 1 a 99 giorni)

PROGRAMMARE LO SPEGNIMENTO AUTOMATICO DEL MISURATORE FISCALE

Codice di programmazione **SET 350**.

Con questo codice e' possibile programmare il periodo di inattività , espresso in minuti, dopo il quale il misuratore fiscale si spegne automaticamente.

La funzione di spegnimento automatico e' attiva solo se il misuratore fiscale non e' collegato alla rete elettrica.

PARAMETRI PROGRAMMABILI

VALORE	DESCRIZIONE	IMPOSTAZ. DI FABBRICA
0	Disabilita la funzione di spegnimento automatico.	
1-99	Valore espresso in minuti del periodo di inattività.	10

Procedura operativa

1.  **3 5 0 X**

2.  **[CARATTERI NUMERIC] X** Per impostare il periodo (da 1 a 99 minuti)

PROGRAMMARE LO SCONTRINO

IMPOSTAZIONE DELL' INTESTAZIONE SCONTRINO

Codice di programmazione **SET 302**.

In ottemperanza alle disposizioni di legge, e' obbligatorio programmare l'intestazione scontrino.

Per l'intestazione scontrino sono disponibili 7 righe stampate sullo scontrino in posizione centrata.

Sul misuratore fiscale sono disponibili le seguenti tipologie di intestazione scontrino :

- Per esercenti attività di vendita stanziale. In questo caso l'intestazione deve contenere l'esatta ragione sociale, completa di indirizzo e P.IVA. La settima riga e' dedicata alla P.IVA; il registratore fiscale controlla che almeno questa riga sia programmata.

- Per esercenti attività di vendita ambulante. In questo caso l'intestazione deve contenere :
 - l'esatta ragione sociale, completa di indirizzo
 - il numero di iscrizione al Registro Esercenti Commercio (REC)
 - la citta' sede della camera di commercio, industria, agricoltura e artigianato (CCIAA)
 - la P.IVA.

La quinta riga e' dedicata al REC, la sesta al CCIAA e la settima alla P.IVA.

Oppure

- l'esatta ragione sociale, completa di indirizzo
- il numero di iscrizione al Registro delle Imprese (RI)
- la P.IVA.

La sesta riga e' dedicata al RI e la settima alla P.IVA.

Il misuratore fiscale controlla che queste righe siano programmate.
In questo caso l'intestazione viene registrata nella memoria fiscale.

Con un apposito comando sara' possibile eseguire la stampa di tutte le intestazioni memorizzate (vedi "Capitolo 10 - Lettura della memoria fiscale").

La destinazione del misuratore fiscale ad uso stanziale o ambulante viene stabilita all'atto della sua fiscalizzazione.

La P.IVA e' programmabile esclusivamente nella procedura di inizializzazione del D.G.F.E.
(vedi CAP.8 "Il D.G.F.E.") dopo l'esecuzione di un rapporto di chiusura giornaliera Z10.

Per ognuna delle altre righe non dedicate a REC, CCIAA oppure a RI e' possibile programmare :







PARAMETRO	PROGRAMMAZIONE	IMPOSTAZ. DI FABBRICA
Logo	Numero del logo desiderato Posizione all'interno della riga (0 , a sinistra, 1 , centrato o 2 , a destra)	0
	oppure	
Descrittore	Testo alfanumerico, la lunghezza del quale dipende dal font selezionato	"DESCR"
Attributo carattere	0 , Normale 1 , Doppia altezza	Normale
Font carattere	0 , Font 1 (19 caratteri / riga) 1 , Font 2 (24 caratteri / riga)	0
	Per programmare la lunghezza del descrittore utilizzare il codice 322 (SELEZIONE NUMERO CARATTERI IN STAMPA).	

L' intestazione può ospitare un **logo personalizzato** (ad esempio il simbolo dell'esercente) in alternativa ad una delle linee di intestazione. Se la macchina è collegata ad un personal computer, sarà possibile, per mezzo di apposito programma disponibile presso il centro di assistenza, archiviare nella memoria del misuratore fiscale una serie di logo ognuno dei quali selezionabile attraverso un numero.

PROGRAMMAZIONE DELL'INTESTAZIONE PER ESERCENTI ATTIVITA' DI VENDITA STANZIALE

Procedura operativa

PROGRAMMAZIONE DELLE RIGHE DA 1 A 6

- | | | |
|----|--|---|
| 1. |  3 0 2 X | |
| 2. |  [CARATTERI NUMERICI] X | Per selezionare il logo desiderato da inserire nella prima riga di intestazione. |
| 3. |  0 X
1 X
2 X | Per posizionare il logo a sinistra
Per posizionare il logo a al centro.
Per posizionare il logo a destra. |
| 4. |  [CARATTERI ALFA-NUMERICI] X | Personalizzazione del descrittore. La personalizzazione e' possibile solo se e' stato selezionato "0" come numero del logo. |
| 5. |  0 X
1 X | Per definire l'attributo carattere "NORMALE".
Per definire l'attributo carattere "DOPPIA ALTEZZA". |
| 6. |  0 X
1 X | Per definire il font carattere a 19 crt / riga
Per definire il font carattere a 24 crt / riga |
-

Al termine della programmazione della sesta riga il misuratore fiscale visualizza la P.IVA .

X

Comando di avvio della stampa



Comando di annulla. Il misuratore fiscale si posiziona all'inizio dell'assetto SET.

Al termine della stampa :

X

Comando di conferma.
L'intestazione viene convalidata.

C

Comando di annulla. Il misuratore fiscale si posiziona all'inizio dell'assetto SET.

PROGRAMMAZIONE DELL'INTESTAZIONE PER ESERCENTI ATTIVITA' DI VENDITA AMBULANTE

Procedura operativa

PROGRAMMAZIONE DELLE RIGHE DA 1 A 4

1.  **3 0 2 X**

 2.  **[CARATTERI NUMERIC] X** Per selezionare il logo desiderato da inserire nella prima riga di intestazione.

 3.  **0 X** Per posizionare il logo a sinistra
1 X Per posizionare il logo a al centro.
2 X Per posizionare il logo a destra.



 4.  **[CARATTERI ALFA-NUMERIC] X** Personalizzazione del descrittore. La personalizzazione e' possibile solo se e' stato selezionato "0" come numero del logo.

 5.  **0 X** Per definire l'attributo carattere "NORMALE".
1 X Per definire l'attributo carattere "DOPPIA ALTEZZA".

 6.  **0 X** Per definire il font carattere a 19 crt / riga
1 X Per definire il font carattere a 24 crt / riga
-

Programmazione delle righe successive

PROGRAMMAZIONE DELLA QUINTA E SESTA RIGA DEDICATE A "REC" E "CCIAA".

-
- | | |
|---|---|
| 1.  [CARATTERI ALFA-NUMERICI] X | Introduzione del descrittore REC e del numero di iscrizione al Registro Esercenti Commercio. |
| 2.  [CARATTERI ALFA-NUMERICI] X | Introduzione del descrittore CCIAA e la denominazione della città sede della camera di commercio, industria, agricoltura e artigianato. |
| 3.  [CARATTERI NUMERICI] X | Introduzione della P.IVA con controllo sintattico. |
-

Al termine della programmazione della sesta riga il misuratore fiscale visualizza la P.IVA .

X

Comando di avvio della stampa



Comando di annulla. Il misuratore fiscale si posiziona all'inizio dell'assetto SET.

Al termine della stampa :

X

Comando di conferma.
L'intestazione viene convalidata e memorizzata nella memoria fiscale.

C

Comando di annulla. Il misuratore fiscale si posiziona all'inizio dell'assetto SET.

⇒ Il cambio del REC e del CCIAA e' consentito solo dopo l'esecuzione del rapporto di chiusura fiscale Z10.

PROGRAMMAZIONE DELLA SESTA RIGA DEDICATE AL "RI".

-
1.  **[CARATTERI ALFA-NUMERICI]** Introduzione del descrittore RI (numero di iscrizione al registro delle imprese).
-

Al termine della programmazione della sesta riga il misuratore fiscale visualizza la P.IVA .



Comando di avvio della stampa



Comando di annulla. Il misuratore fiscale si posiziona all'inizio dell'assetto SET.

Al termine della stampa :



Comando di conferma.
L'intestazione viene convalidata e memorizzata nella memoria fiscale.



Comando di annulla. Il misuratore fiscale si posiziona all'inizio dell'assetto SET.

⇒ Il cambio del RI e' consentito solo dopo l'esecuzione del rapporto di chiusura fiscale Z10.

IMPOSTAZIONE DEL MESSAGGIO DI CORTESIA A FINE SCONTRINO

Il misuratore fiscale consente di stampare un messaggio di cortesia a fine scontrino.

La stampa del messaggio di cortesia può ospitare un logo personalizzato (ad esempio il simbolo dell'esercente) in alternativa ad una delle linee di testo. Se la macchina è collegata ad un personal computer, sarà possibile, per mezzo di apposito programma disponibile presso il centro di assistenza, archiviare nella memoria del misuratore fiscale una serie di logo ognuno dei quali selezionabile attraverso un numero.



La stampa del messaggio di cortesia può essere abilitata, disabilitata. Il messaggio può essere inoltre personalizzato.

ABILITAZIONE/DISABILITAZIONE DEL MESSAGGIO DI CORTESIA

Codice di programmazione **SET 320**.

VALORE	DESCRIZIONE	IMPOSTAZ. DI FABBRICA
0	Disabilitazione della stampa del messaggio di cortesia	
1	Abilitazione del messaggio impostato da fabbrica (GRAZIE E ARRIVEDERCI)	1
2	Abilitazione del messaggio personalizzato dall'utente con codice SET 303	

Procedura operativa

1.		3 2 0 X	
2.		0 X	Per disabilitare il messaggio di cortesia.
		1 X	Per abilitare il messaggio di cortesia programmato da fabbrica.
3.		2 X	Per abilitare il messaggio personalizzato.

PERSONALIZZAZIONE DEL MESSAGGIO DI CORTESIA

Codice di programmazione **SET 303**.

PARAMETRO	VALORE E PROGRAMMAZIONE	IMPOSTAZ. DI FABBRICA
Logo	Numero del logo desiderato Posizione all'interno della riga (0 , a sinistra, 1 , centrato o 2 , a destra)	Normale
	oppure	
Descrittore	Testo alfanumerico, la lunghezza del quale dipende dal font selezionato	
Attributo carattere	0 , Normale 1 , Doppia altezza	
Font carattere	0 , Font 1 (19 caratteri/riga) 1 , Font 2 (24 caratteri/riga)	19

Procedura operativa

- ❖ Codice di programmazione SET 320 impostato a **2** (abilitazione del messaggio di cortesia personalizzato con codice SET 303).

1.  **3 0 3 X**

2.  **[CARATTERI NUMERIC] X** Per selezionare il logo desiderato da inserire nella prima riga del messaggio di cortesia.

3.  **0 X** Per posizionare il logo a sinistra
1 X Per posizionare il logo a al centro.
2 X Per posizionare il logo a destra.

4.  **[CARATTERI ALFA-NUMERIC] X** Personalizzazione del descrittore. La personalizzazione e' possibile solo se e' stato selezionato "0" come numero del logo.

5.  **0 X** Per definire l'attributo carattere "NORMALE".
1 X Per definire l'attributo carattere "DOPPIA ALTEZZA".

6.  **0 X** Per definire il font carattere a 24 crt / riga
1 X Per definire il font carattere a 29 crt / riga

7.  **Programmazione delle righe successive**

PROGRAMMARE I REPARTI

Codici di programmazione da SET 401 a SET 412.

PARAMETRI PROGRAMMABILI





In ogni reparto possono essere programmati più parametri come riportato nella seguente tabella:

	FUNZIONE	CAMPI PROGRAMMABILI	IMPOSTAZ. DI FABBRICA
1.	Descrizione reparto	Fino a 18 caratteri alfanumerici	REP_1
2.	Prezzo	Fino a 8 cifre	
3.	Prezzo massimo (HALO)	Fino a 8 cifre	0,00
4.	Prezzo minimo (LALO)	Fino a 8 cifre	0,00
5.	Riferimento aliquota IVA	Fino a 2 cifre	0
6.	Abilitazione Bonifico	0 = disabilitato / 1 = abilitato	1
7.	Abilitazione Sconto	0 = disabilitato / 1 = abilitato	1
8.	Abilitazione reso merce	0 = disabilitato / 1 = abilitato	1
9.	Abilitazione articolo unico	0 = disabilitato / 1 = abilitato	0
10.	Abilitazione bypass prezzo memorizzato	0 = disabilitato / 1 = abilitato	1

La seguente tabella riporta il risultato in fase di vendita della programmazione delle varie funzioni:

FUNZIONE	RISULTATO IN ASSETTO REG
Descrizione reparto	La descrizione di reparto viene stampata sullo scontrino
Prezzo	Prezzo di vendita assegnato al reparto
Prezzo massimo (HALO)	Sarà impedita la vendita di un articolo con prezzo digitato da tastiera superiore a quello programmato.
Prezzo minimo (LALO)	Sarà impedita la vendita di un articolo con prezzo digitato da tastiera inferiore a quello programmato.
Riferimento aliquota IVA	Riferimento all'aliquota IVA programmata (da 1 a 8) che consente il calcolo dell'imposta relativa alla vendita sul reparto
Abilitazione Bonifico	Se abilitato, sarà possibile effettuare operazioni di bonifico sul reparto
Abilitazione Sconto	Se abilitato, sarà possibile effettuare operazioni di sconto sul reparto
Abilitazione reso merce	Se abilitato, sarà possibile effettuare operazioni di reso merce sul reparto
Abilitazione articolo unico	Se abilitato, sarà possibile chiudere lo scontrino di vendita con la pressione del tasto reparto
Abilitazione bypass prezzo memorizzato	Se abilitato, sarà possibile effettuare il bypass del prezzo memorizzato sul reparto con quello digitato da tastiera

Procedura operativa

1.	 [4] n n X	n n Identifica il numero del reparto da programmare.
2.	 [CARATTERI ALFA-NUMERICI] X	Personalizzazione del descrittore.
3.	 [CARATTERI NUMERICI] X	Impostazione del prezzo.
4.	 [CARATTERI NUMERICI] X	Impostazione prezzo massimo (HALO).
5.	 [CARATTERI NUMERICI] X	Impostazione prezzo minimo (LALO).
6.	 [CARATTERI NUMERICI] X	Impostazione riferimento aliquota IVA.
7.	 0 X - 1 X	Per disabilitare - abilitare il bonifico.
	0 X - 1 X	Per disabilitare - abilitare lo sconto.
	0 X - 1 X	Per disabilitare - abilitare il reso merce.
	0 X - 1 X	Per disabilitare - abilitare la vendita ad articolo unico.
	0 X - 1 X	Per disabilitare - abilitare la vendita con bypass del prezzo.

CONT.

Premere questo tasto per interrompere la programmazione del parametro selezionato, che rimane comunque impostata, e di commutare il misuratore all'inizio dell'assetto SET.

SUBT

Premere questo tasto per interrompere la programmazione del parametro selezionato, che rimane comunque impostata e di commutare il misuratore allo stesso parametro del reparto successivo.

PROGRAMMARE I PLU

Codici di programmazione da **SET 501** a **SET 750**.

Con questi codici è possibile programmare fino a 250 PLU ad accesso diretto.

PARAMETRI PROGRAMMABILI

Ad ogni PLU possono essere programmati più parametri come riportato nella seguente tabella:

FUNZIONE	CAMPI PROGRAMMABILI	IMPOSTAZ. DI FABBRICA
Descrizione PLU Prezzo di vendita Riferimento al reparto	Fino a 18 caratteri alfanumerici Fino a 8 cifre Fino a 2 cifre	PLU_1 0,00 0

Procedura operativa

1. ☛ Da **5 0 1 X** a **7 5 0 X** Per identificare il numero del PLU da programmare.
 2. ☛ **[CARATTERI ALFA-NUMERICI] X** Personalizzazione del descrittore.
 3. ☛ **[CARATTERI NUMERICI] X** Impostazione prezzo di vendita.
 4. ☛ **[CARATTERI NUMERICI] X** Impostazione numero reparto di riferimento.
-

CONTANTE

Premere questo tasto per interrompere la programmazione del parametro selezionato, che rimane comunque impostata, e di commutare il misuratore all'inizio dell'assetto SET.

SUBT

Premere questo tasto per interrompere la programmazione del parametro selezionato, che rimane comunque impostata e di commutare il misuratore allo stesso parametro del reparto successivo.

⇒ se non si è eseguito un Rapporto fiscale Z10 e un Rapporto di scorporo Z20, la funzione di riferimento al reparto non è programmabile.

PROGRAMMARE LE ALIQUOTE IVA

Codice di programmazione **SET 308**.

Con questo codice è possibile programmare fino a 8 aliquote IVA.

PARAMETRI PROGRAMMABILI

Per ogni aliquota Iva possono essere programmati più parametri come riportato nella seguente tabella:

FUNZIONE	CAMPI PROGRAMMABILI	IMPOSTAZ. DI FABBRICA
Descrizione aliquota Valore aliquota (in percentuale)	Fino a 18 caratteri alfanumerici Fino a 4 cifre (da 0,01 a 99,99)	IVA_1 0,00



Il descrittore dell'aliquota 8, che si applica sulle prestazioni di servizi, è programmato da fabbrica come "SERVIZI".

Se si desidera programmare un'aliquota come "aliquota 0", impostare 99,99.

Le aliquote IVA sono inizializzate in modo da impedire, nel caso di aliquota non programmata, le operazioni di vendita degli articoli collegati.

Come prerequisito alla programmazione occorre aver eseguito un Rapporto fiscale Z10 e un Rapporto di scorporo Z20.

Procedura operativa

1.  **3 0 8 X** Sulla riga inferiore del display operatore è proposto il descrittore della prima aliquota IVA.
 2.  **[CARATTERI ALFA-NUMERICI] X** Personalizzazione del descrittore.
 3.  **[CARATTERI NUMERICI] X** Impostazione dell'aliquota IVA in percentuale.
-

- ⇒ se non sono stati eseguiti i rapporti fiscali (Z10) e scorporo imposte (Z20), compare il messaggio "FAI RAPPORTI"
- ⇒ Se si vuole annullare la percentuale programmata, digitare **0**
-

PROGRAMMARE LE FORME DI PAGAMENTO

Codice di programmazione **SET 304**.

Con questo codice è possibile definire un descrittore per ciascuna delle tipologie associate a ciascuna forma di pagamento disponibile

PARAMETRI PROGRAMMABILI

FUNZIONE	CAMPI PROGRAMMABILI	IMPOSTAZ. DI FABBRICA
CONTANTE	Fino a 18 caratteri alfanumerici	CONTANTE
VALUTA (fino a 5) RAPPORTO DI CAMBIO DECIMALI ARROTONDAMENTO	Fino a 18 caratteri alfanumerici	VALUTA 1 0,00 2 5
ASSEGNI	Fino a 18 caratteri alfanumerici	ASSEGNI
CREDITO	Fino a 18 caratteri alfanumerici	CREDITO
CARTA DI CREDITO (fino a 4)	Fino a 18 caratteri alfanumerici	C. CRED_1
CARTA DI DEBITO	Fino a 18 caratteri alfanumerici	BANCOMAT
NON PAGATO	Fino a 18 caratteri alfanumerici	NON PAG.
TICKET (fino a 10)	Fino a 18 caratteri alfanumerici	TICKET 1

Procedura operativa

1.  **3 0 4 X**

2.  **[CARATTERI ALFA-NUMERICI] X** Personalizzazione del descrittore.

3.  **Proseguire con le successive forme di pagamento**

SUBT

Premere questo tasto per passare allo stesso campo della tipologia successiva.

RIPET

Premere questo tasto per passare all'inizio della programmazione della forma di pagamento successiva.

PROGRAMMARE LE VALUTE







Codice di programmazione **SET 304**.

Con questo codice è anche possibile definire un descrittore per ciascuna delle valute utilizzabili, il relativo valore di cambio, il valore di arrotondamento e numero di decimali.

PARAMETRI PROGRAMMABILI PER OGNUNA DELLE VALUTE

FUNZIONE	CAMPI PROGRAMMABILI	IMPOSTAZ. DI FABBRICA
VALUTA (1-5) RAPPORTO DI CAMBIO DECIMALI ARROTONDAMENTO	Fino a 18 caratteri alfanumerici Fino a 6 cifre Fino a 1 cifra (da 0 a 9) 0 = arrotondamento a 0 1 = arrotondamento a 4 2 = arrotondamento a 5 3 = arrotondamento a 9	VALUTA 1 (1-5) 0,00 2 5

Procedura operativa

1.  **3 0 4 X**
2.  **X** Per posizionarsi sulla prima valuta da programmare
3.  **[CARATTERI ALFA-NUMERIC] X** Personalizzazione del descrittore.
4.  **[CARATTERI NUMERIC] X** Impostazione del rapporto di cambio
5.  **[CARATTERI NUMERIC] X** Impostazione del numero di decimali che deve avere l'importo dopo la conversione
6.  **[CARATTERI NUMERIC] X** Impostazione del tipo di arrotondamento
7.  **Proseguire con le successive forme di pagamento**

PROGRAMMAZIONE DEI CODICI DI ACCESSO (PASSWORD)

Il misuratore fiscale viene fornito con la gestione dei codici di accesso disabilitata e con i codici predefiniti con i seguenti valori:

VALORE	DESCRIZIONE
111111	Codice supervisore
222222	Codice cassiere

ABILITAZIONE/DISABILITAZIONE

Codice di programmazione **SET 360**.

VALORE	DESCRIZIONE	IMPOSTAZ. DI FABBRICA
0	Disabilitazione della gestione dei codici di accesso	0
1	Abilitazione della gestione dei codici di accesso	

Procedura operativa

1.  **3 6 0 X**

2.  **0 X** Per disabilitare la gestione codici di accesso.

1 X Per abilitare la gestione codici di accesso

ABILITAZIONE/MODIFICA DEL CODICE DI ACCESSO “SUPERVISORE”

Con il codice di programmazione **SET 361**.

PARAMETRI PROGRAMMABILI

FUNZIONE	CAMPI PROGRAMMABILI	IMPOSTAZ. DI FABBRICA
CODICE	Fino a 6 caratteri numerici	111111

Durante la fase di impostazione e modifica, il codice sarà inserito in chiaro; la sua digitazione per accedere agli assetti macchina sarà, invece, effettuata visualizzando sul display una serie di trattini.

Procedura operativa

-
1.  **3 6 1 X**

 2.  **[CARATTERI NUMERICI] X** Impostazione del codice predefinito, o se già modificato, del codice supervisore.

 3.  **[CARATTERI NUMERICI] X** Impostazione del nuovo codice

 4.  **X** Conferma del nuovo codice
C Annullamento del nuovo codice
-

ABILITAZIONE/MODIFICA CODICE DI ACCESSO “CASSIERE”

Con il codice di programmazione **SET 362**.

PARAMETRI PROGRAMMABILI

FUNZIONE	CAMPI PROGRAMMABILI	IMPOSTAZ. DI FABBRICA
CODICE	Fino a 6 caratteri numerici	222222

Durante la fase di impostazione e modifica, il codice sarà inserito in chiaro; la sua digitazione per accedere agli assetti macchina sarà effettuata visualizzando sul display una serie di trattini.

Procedura operativa

-
1.  **3 6 2 X**

 2.  **[CARATTERI NUMERIC] X** Impostazione del codice supervisore o del codice cassiere predefinito, o se già modificati, uno dei due codici impostati.

 3.  **[CARATTERI NUMERIC] X** Impostazione del nuovo codice

 4.  **X** Conferma del nuovo codice
C Annullamento del nuovo codice
-

PROGRAMMARE IL CODICE CASSA

Con questa programmazione è possibile assegnare un codice a ciascun misuratore fiscale dell'esercizio. Nel caso si debbano usare più registratori di cassa nello stesso esercizio può essere utile identificare ognuno di essi attribuendogli un codice alfanumerico di al massimo 10 caratteri.

Codice di programmazione **SET 301**.

PARAMETRI PROGRAMMABILI

FUNZIONE	CAMPI PROGRAMMABILI	IMPOSTAZ. DI FABBRICA
CODICE	Fino a 10 caratteri alfanumerici	01

Procedura operativa

1.  **3 0 1 X**

2.  **[CARATTERI ALFA-NUMERICI] X** Personalizzazione del descrittore.

PROGRAMMARE LO SCONTO

Questa funzione consente di memorizzare una percentuale di sconto e la sua relativa descrizione.

Codice di programmazione **SET 307**.

PARAMETRI PROGRAMMABILI

FUNZIONE	CAMPI PROGRAMMABILI	IMPOSTAZ. DI FABBRICA
DESCRIZIONE	Fino a 6 caratteri alfanumerici Questo descrittore viene aggiunto in stampa al messaggio SCONTO	SCONTO
Percentuale di sconto	Fino a 4 cifre (da 0,01 a 99,99)	0,00

Procedura operativa

-
1.  **3 0 7 X**

 2.  **[CARATTERI ALFA-NUMERIC] X** Personalizzazione del descrittore.

 3.  **[CARATTERI NUMERIC] X** Impostazione della percentuale di sconto
-

⇒ Se si vuole annullare la percentuale programmata, digitare **0**

PROGRAMMARE LA MAGGIORAZIONE

Questa funzione consente di memorizzare una percentuale di maggiorazione e la sua relativa descrizione.

Codice di programmazione **SET 309**.

PARAMETRI PROGRAMMABILI

FUNZIONE	CAMPI PROGRAMMABILI	IMPOSTAZ. DI FABBRICA
DESCRIZIONE	Fino a 6 caratteri alfanumerici Questo descrittore viene aggiunto in stampa al messaggio "MAGG."	MAGG.
Percentuale di maggiorazione	Fino a 4 cifre (da 0,01 a 99,99)	0,00

Procedura operativa

1.  **3 0 9 X**

2.  **[CARATTERI ALFA-NUMERIC] X** Personalizzazione del descrittore.

3.  **[CARATTERI NUMERIC] X** Impostazione della percentuale di maggiorazione

⇒ Se si vuole annullare la percentuale programmata, digitare **0**

PROGRAMMARE LA FUNZIONE DI RESO MERCE CON EMISSIONE DI UN DOCUMENTO DI "NOTA DI CREDITO"

Questa funzione consente la registrazione di uno scontrino fiscale per la documentazione delle operazioni di rimborso effettuate a seguito di restituzione di merci precedentemente acquistate e registrate attraverso lo stesso misuratore fiscale.

La funzione potrà essere resa disponibile dal tecnico autorizzato solo nei casi consentiti dalla legge.

Codice di programmazione **SET 354**.

VALORE	DESCRIZIONE	IMPOSTAZ. DI FABBRICA
0	Disabilitazione del reso merce con emissione di un documento di "nota di credito"	0
1	Abilitazione del reso merce con emissione di un documento di "nota di credito"	

Procedura operativa

1.  **3 5 4 X**

2.  **0 X**

1 X

Per disabilitare il reso merce con emissione di un documento di "nota di credito"

Per abilitare il reso merce con emissione di un documento di "nota di credito"

PROGRAMMARE L'ESECUZIONE AUTOMATICA DEI RAPPORTI

Questa funzione consente di programmare la stampa di più rapporti in automatico. In questo modo sarà possibile, con una sola operazione, stampare tutti insieme i rapporti programmati.

Codice di programmazione **SET 315**.

E' possibile programmare la stampa sequenziale in assetto X di un max di 16 rapporti (giornalieri + periodici).

Codice di programmazione **SET 316**.

E' possibile programmare la stampa sequenziale in assetto Z di un max di 9 rapporti (solo giornalieri).

La seguente tabella indica i rapporti che si possono stampare in automatico ed il loro codice di esecuzione:

RAPPORTI	CODICI DI ESECUZIONE IN ASSETTO Z		CODICI DI ESECUZIONE IN ASSETTO X	
	Giornalieri		Giornalieri	Periodici
Reperti	1		1	11
PLU	2		2	12
PLU ordinato per rep.	3		3	13
Gestionale	4		4	14
Movimenti di cassa	5		5	15
Vendite per ora	6		6	
Scorporo imposta	7			20
Valute			7	17
Rapporto fiscale	10		10	
PLU ad accesso lettore di codici a barre	9		9	19
Esecuzione automatica	8			

Procedura operativa

1.  **3 1 5 X / 3 1 6 X**

2.  **0 X**

Per disabilitare la stampa del rapporto indicato dal display operatore

1 X

Per abilitare la stampa del rapporto indicato dal display operatore

3.  **Proseguire con i successivi rapporti**

PROGRAMMARE IL TASTO



Questa funzione consente di programmare il numero di scontrini fiscali, emessi nella giornata, che saranno stampati alla pressione del tasto  in assetto REG.

Codice di programmazione **SET 363**.

PARAMETRI PROGRAMMABILI

VALORE	DESCRIZIONE	IMPOSTAZ. DI FABBRICA
0 ÷ 9999	Numero di scontrini fiscali, di cui e' richiesta la stampa, emessi nella giornata.	10

Procedura operativa

1.  **3 6 3 X**
 2.  **[CARATTERI NUMERICI] X** Per abilitare la stampa degli ultimi "nnnn" scontrini fiscali della giornata
-

PROGRAMMARE LA SOGLIA DEL “QUASI FINE MEMORIA D.G.F.E.”

Questa funzione consente di programmare la soglia di spazio ancora disponibile sul D.G.F.E.. Il raggiungimento della soglia programmata e' segnalato attraverso un messaggio stampato in appendice al rapporto di chiusura fiscale e ripetuto ad ogni chiusura fino alla sostituzione del D.G.F.E. corrente.

Codice di programmazione **SET 364.**

PARAMETRI PROGRAMMABILI

VALORE	DESCRIZIONE	IMPOSTAZ. DI FABBRICA
0	Soglia espressa in giorni.	1
1	Soglia espressa in percentuale.	
2	Soglia espressa in megabyte.	

PARAMETRI PROGRAMMABILI PER OGNUNA DELLE SOGLIE

FUNZIONE	CAMPI PROGRAMMABILI	IMPOSTAZ. DI FABBRICA
Valore della soglia espressa in giorni	Fino a 2 caratteri numerici	5
Valore della soglia espressa in percentuale	Fino a 3 caratteri numerici	
Valore della soglia espressa in megabyte	Fino a 3 caratteri numerici	

Procedura operativa

-
1.  **3 6 4 X**

 2.  **0 X**
1 X
2 X

Per selezionare la soglia espressa in giorni.
Per selezionare la soglia espressa in percentuale.
Per selezionare la soglia espressa in megabyte.

 3.  **[CARATTERI NUMERICI] X** Valore della soglia espressa in giorni.
[CARATTERI NUMERICI] X Valore della soglia espressa percentuale.
[CARATTERI NUMERICI] X Valore della soglia espressa in megabyte.
-

PROGRAMMARE IL NUMERO DI CARATTERI PER RIGA DI STAMPA

Codice di programmazione **SET 322**.

Con questo codice è possibile selezionare il font dei caratteri che verrà utilizzato per la stampa degli scontrini.

VALORE	DESCRIZIONE	IMPOSTAZ. DI FABBRICA
0	Seleziona il font di tipo 1 in modo da stampare fino a 19 caratteri per riga	0
1	Seleziona il font di tipo 2 in modo da stampare fino a 24 caratteri per riga	

Procedura operativa

1.  **3 2 2 X**

2.  **0 X**

Per selezionare 19 crt per riga.

1 X

Per selezionare 24 crt per riga.

PROGRAMMARE LE FUNZIONI F1 – F2 – F3

Ai tasti contraddistinti dalle funzioni secondarie “F1”, “F2” ed “F3” e’ possibile assegnare, attraverso un codice, una delle seguenti funzioni non disponibili in tastiera:

FUNZIONE	CODICE
Introduzione P.IVA. Nel caso di inserimento della P.IVA, l’introduzione dei numeri avviene per semplice digitazione del tasto corrispondente al numero che si vuole selezionare.	9
Visualizzazione prezzo REP/PLU. Sia all’interno sia all’esterno di uno scontrino di vendita, è possibile visualizzare il prezzo attribuito ad un REPARTO o ad un PLU.	21
Selezione del codice a barre EAN/UPC. Nel caso di introduzione manuale del codice dell’articolo di vendita, abilita l’introduzione del codice di tipo EAN/UPC.	22
Selezione del codice a barre C39. Nel caso di introduzione manuale del codice dell’articolo di vendita, abilita l’introduzione del codice di tipo C39.	23
Selezione del codice FARMACIA. Nel caso di introduzione manuale del codice dell’articolo di vendita, abilita l’introduzione del codice di tipo FARMACIA.	24

Le impostazioni di fabbrica sono le seguenti :

TASTO	FUNZIONE
F1	Introduzione P.IVA
F2	Visualizzazione prezzo REP/PLU
F3	Selezione del codice a barre EAN/UPC

Codice di programmazione **SET 251**.

Con questo codice e' possibile programmare il tasto contraddistinto dalla funzione secondaria "F1" con una delle funzioni sopra descritte.

Procedura operativa

1.  **2 5 1 X**

2.  **[CARATTERI NUMERIC] X**

Per impostare il codice della funzione da assegnare a **F1**

Codice di programmazione **SET 252**.

Con questo codice e' possibile programmare il tasto contraddistinto dalla funzione secondaria "F2" con una delle funzioni sopra descritte.

Procedura operativa

1.  **2 5 2 X**

2.  **[CARATTERI NUMERIC] X**

Per impostare il codice della funzione da assegnare a **F2**

Codice di programmazione **SET 253**.

Con questo codice e' possibile programmare il tasto contraddistinto dalla funzione secondaria "F3" con una delle funzioni sopra descritte.

Procedura operativa

1.  **2 5 3 X**

2.  **[CARATTERI NUMERIC] X**

Per impostare il codice della funzione da assegnare a **F3**

PROGRAMMARE L'INTERFACCIA SERIALE

I dispositivi collegabili al misuratore fiscale attraverso l'interfaccia seriale sono il personal computer o il lettore di codici a barre.

Il tipo di dispositivo collegato al misuratore fiscale e' selezionabile con il codice **902**.

I parametri dell'interfaccia seriale sono modificabili con il codice **901**; il codice **903** consente, di riportare i parametri , eventualmente programmati, al valore di fabbrica.











PROGRAMMAZIONE DEI PARAMETRI DELL'INTERFACCIA SERIALE

Codice di programmazione **SET 901**.

PARAMETRI PROGRAMMABILI

DESCRIZIONE	IMPOSTAZ.IONE DI FABBRICA NEL CASO SIA SELEZIONATA LA CONNESSIONE A PERSONAL COMPUTER	IMPOSTAZ.IONE DI FABBRICA NEL CASO SIA SELEZIONATA LA CONNESSIONE A LETTORE DI CODICI A BARRE
Alimentazione	Disabilitata	Abilitata
Segnali modem	Disabilitati	Disabilitati
Baud rate	9600	9600
Data bits	8	7
Stop bits	2	1
Parity	No	Pari
Time out ACK/NACK	1000	0
Time out sessione	0	0
Numero ritentativi	5	0



Procedura operativa

1.		9 0 1 X	
2.		0 X 1 X	Per disabilitare l'alimentazione di 5V sull'uscita del connettore. Per abilitare l'alimentazione di 5V sull'uscita del connettore.
3.		0 X 1 X	Per disabilitare i segnali modem. Per abilitare i segnali modem.
4.		0 X 1 X 2 X 3 X 4 X 5 X	Selezionare i vari baud rate : 300 600 1200 2400 4800 9600
5.		0 X 1 X	Per programmare il data bits a 7 Per programmare il data bits a 8
6.		0 X 1 X	Per programmare il numero di bit di stop a 1 Per programmare il numero di bit di stop a 2
7.		0 X 1 X 2 X	Per programmare "nessuna parita" Per programmare "parita' dispari" Per programmare "parita' pari"
8.		[CARATTERI NUMERICI] X	Per programmare il time out ACK/NACK (tra 0 e 30.000 millisecondi).
9.		[CARATTERI NUMERICI] X	Per programmare il time out di sessione (tra 0 e 30.000 millisecondi).
10.		[CARATTERI NUMERICI] X	Per programmare il numero dei ritentativi (da 0 a 250).

RIPRISTINO DEI PARAMETRI AL VALORE IMPOSTATO DA FABBRICA

Codice di programmazione **SET 903**.



Procedura operativa

1.		9 0 3 X	
2.		X	Per confermare il caricamento dei parametri impostato da fabbrica
		C	Comando di annulla. Il misuratore fiscale si posiziona all'inizio dell'assetto SET.

SELEZIONE DEL TIPO DI DISPOSITIVO DA COLLEGARE AL MISURATORE FISCALE (PERSONAL COMPUTER O LETTORE DI CODICI A BARRE)

Codice di programmazione **SET 902**.

Procedura operativa

1.		9 0 2 X	
2.		1 X	Per selezionare il PERSONAL COMPUTER come dispositivo da collegare al misuratore fiscale.
		2 X	Per selezionare il LETTORE DI CODICI A BARRE come dispositivo da collegare al misuratore fiscale.

PROGRAMMARE LA MODALITÀ DI LAVORO IN CONNESSIONE AD HOST

Il misuratore fiscale mette a disposizione dell'applicativo esterno **3** modalità **alternative** di funzionamento per l'esecuzione di operazioni di vendita, pagamento e di esecuzione rapporti.

Codice di programmazione **SET 353**.

PARAMETRI PROGRAMMABILI

VALORE	DESCRIZIONE	IMPOSTAZ. DI FABBRICA
0	Selezione MODO FISCALE (accesso ai comandi elementari della macchina messi a disposizione dal modulo fiscale)	0
1	Selezione MODO GESTIONALE (attivazione dei comandi gestiti dall'applicativo residente sulla macchina)	
2	Selezione MODO MISTO (modalità che prevede sia il MODO 1 che il MODO 2)	

Procedura operativa

1.  **3 5 3 X**

2.  **0 X**

Per abilitare il MODO FISCALE

1 X

Per abilitare il MODO GESTIONALE

2 X

Per abilitare il MODO MISTO

PROGRAMMAZIONI VARIE

PROGRAMMARE LO SPEGNIMENTO AUTOMATICO DELLA RETRO-ILLUMINAZIONE DEL DISPLAY OPERATORE IN ASSETTO REG

Codice di programmazione **SET 340**.

Con questo codice e' possibile programmare il periodo di inattività , espresso in secondi, dopo il quale, in assetto REG, si spegne la retro-illuminazione di entrambi i display.

PARAMETRI PROGRAMMABILI

VALORE	DESCRIZIONE	IMPOSTAZ. DI FABBRICA
0	Retro-illuminazione sempre spenta	
1-999	Valore espresso in secondi del periodo di inattività dopo il quale viene disattivata la retroilluminazione	10

Procedura operativa

1.  **3 4 0 X**

2.  **[CARATTERI NUMERIC] X** Per impostare i valori

PROGRAMMARE LO SPEGNIMENTO AUTOMATICO DELLA RETRO-ILLUMINAZIONE DEL DISPLAY OPERATORE IN ASSETTO SET, Z, X

Codice di programmazione **SET 341**.

Con questo codice e' possibile programmare il periodo di inattività , espresso in secondi, dopo il quale, in assetto SET, Z, X , si spegne la retro-illuminazione del solo display operatore. La retro illuminazione del display cliente, in questi assetti, non è attiva.

PARAMETRI PROGRAMMABILI

VALORE	DESCRIZIONE	IMPOSTAZ. DI FABBRICA
0	Retro-illuminazione sempre spenta	10
1-999	Valore espresso in secondi del periodo di inattività dopo il quale viene disattivata la retroilluminazione	

Procedura operativa

1.  **3 4 1 X**

2.  **[CARATTERI NUMERICI] X** Per impostare i valori

PROGRAMMARE L'INSERIMENTO AUTOMATICO DEL PUNTO DECIMALE NELL'IMPORTO DI VENDITA (ADD MODE)

Il misuratore fiscale è programmato da fabbrica in modo che sia inserito automaticamente il punto decimale solo quando sono inseriti dei prezzi costituiti da cifre intere (es. Euro 12,00). Quando invece occorre inserire un prezzo con centesimi (es. Euro 12,35), occorre digitare il punto decimale dopo il numero intero (12).

Codice di programmazione **SET 352**.

VALORE	DESCRIZIONE	IMPOSTAZ. DI FABBRICA
0	Disabilita la funzione punto decimale automatico	0
1	Abilita la funzione punto decimale automatico.	
2	Abilita la funzione solo per gli importi di vendita e non per le quantità.	

Procedura operativa

1.  **3 5 2 X**

2.  **0 X**

Per disabilitare la funzione

1 X

Per abilitare la funzione

2 X

Per abilitare la funzione solo per gli importi di vendita

PROGRAMMARE IL VALORE MASSIMO DEL RESTO

E' possibile definire un importo massimo per il resto da consegnare al cliente in seguito al pagamento di una vendita. Se in fase operativa risulteranno cifre superiori a questo limite, interverrà una segnalazione di errore.

Codice di programmazione **SET 311**.

L'importo massimo impostabile per il resto deve essere compreso tra 0 e 999.999.

Procedura operativa

-
1.  **3 1 1 X**

 2.  **[CARATTERI NUMERICI] X** Impostazione dell'importo massimo
-

PROGRAMMARE LA GESTIONE DEL CALCOLO OBBLIGATORIO DEL RESTO

E' possibile programmare il misuratore fiscale a calcolare obbligatoriamente il resto dovuto al cliente in seguito al pagamento di una transazione di vendita; in questo modo l'operatore dovrà digitare l'importo ricevuto dal cliente prima di chiudere lo scontrino.

Codice di programmazione **SET 318**.

VALORE	DESCRIZIONE	IMPOSTAZ. DI FABBRICA
0	Disabilita la funzione di calcolo obbligatorio del resto	0
1	Abilita la funzione di calcolo obbligatorio del resto	

Procedura operativa

-
1.  **3 1 8 X**

 2.  **0 X** Per disabilitare la funzione
1 X Per abilitare la funzione
-

PROGRAMMARE LA GESTIONE DI UNA VENDITA “A PREZZO ZERO”

Nel caso si debba contabilizzare una vendita omaggio, occorre produrre uno scontrino con articolo a prezzo zero. Questa funzione consente di abilitare e disabilitare la vendita di un articolo a prezzo zero.

Codice di programmazione **SET 321**.

VALORE	DESCRIZIONE	IMPOSTAZ. DI FABBRICA
0	Disabilita la funzione di vendita di un articolo a prezzo zero.	0
1	Abilita la funzione vendita di un articolo a prezzo zero	

Procedura operativa

1.  **3 2 1 X**

2.  **0 X** Per disabilitare la funzione

1 X Per abilitare la funzione

PROGRAMMARE IL DESCRITTORE PER LA FUNZIONE “BONIFICO”

Tale funzione consente di programmare un descrittore da attribuire alla funzione di BONIFICO.

Codice di programmazione **SET 310**.

PARAMETRI PROGRAMMABILI

FUNZIONE	CAMPI PROGRAMMABILI	IMPOSTAZ. DI FABBRICA
DESCRIZIONE	Fino a 18 caratteri alfanumerici	BONIFICO

Procedura operativa

1.  **3 1 0 X**

2.  **[CARATTERI ALFA-NUMERICI] X** Personalizzazione del descrittore.

PROGRAMMARE IL MASSIMO NUMERO DI RIGHE PER DUPLICATO SCONTRINO

Tale funzione consente di definire il massimo numero di righe (da 50 a 200) che possono essere memorizzate per il duplicato non fiscale di uno scontrino di versamento o prelievo.

Codice di programmazione **SET 319**.

PARAMETRI PROGRAMMABILI

FUNZIONE	CAMPI PROGRAMMABILI	IMPOSTAZ. DI FABBRICA
N°. RIGHE	Da 50 a 200 linee	200

Procedura operativa

1.  **3 1 9 X**

2.  **[CARATTERI NUMERICI] X** Impostazione n°. righe

PROGRAMMARE LA GESTIONE DELLA LARGHEZZA CARTA ROLOLO SCONTRINO

Tale funzione consente di definire la larghezza carta del rololo scontrino.

Codice di programmazione **SET 323**.

PARAMETRI PROGRAMMABILI

VALORE	DESCRIZIONE	IMPOSTAZ. DI FABBRICA
0	Abilita la gestione della larghezza carta 44 mm	0
1	Abilita la gestione della larghezza carta 57 mm	

Procedura operativa

1.  **3 2 3 X**

2.  **0 X** Per abilitare la larghezza carta 44 mm

1 X Per abilitare la larghezza carta 57 mm

ABILITAZIONE/DISABILITAZIONE OBBLIGO ESECUZIONE DEL RAPPORTO FISCALE AL CAMBIO DATA

La data del misuratore fiscale si aggiorna automaticamente alla mezzanotte di ogni giorno. Programmare l'obbligo del rapporto fiscale significa impedire l'emissione di nuovi scontrini di vendita, dopo il cambio data, se prima non è stato fatto un rapporto "fiscale".

Codice di programmazione **SET 306**.

PARAMETRI PROGRAMMABILI

VALORE	DESCRIZIONE	IMPOSTAZ. DI FABBRICA
0	Disabilita l'obbligo di esecuzione del rapporto fiscale al cambio data.	0
1	Abilita l'obbligo di esecuzione del rapporto fiscale al cambio data.	

Procedura operativa

1.  **3 0 6 X**

2.  **0 X** Per disabilitare la funzione

1 X Per abilitare la funzione

ABILITAZIONE/DISABILITAZIONE OBBLIGO CASSETTO CHIUSO

Tale funzione consente di abilitare o disabilitare l'obbligo di avere il cassetto chiuso per poter eseguire le normali transazioni.

Codice di programmazione **SET 312**.

PARAMETRI PROGRAMMABILI

VALORE	DESCRIZIONE	IMPOSTAZ. DI FABBRICA
0	Disabilita la funzione obbligo cassetto chiuso per operare.	0
1	Abilita la funzione obbligo cassetto chiuso per operare.	

Procedura operativa

1.  **3 1 2 X**

2.  **0 X**

Per disabilitare la funzione

1 X

Per abilitare la funzione

ABILITAZIONE/DISABILITAZIONE DEL CODICE FARMACIA

Tale funzione consente di abilitare la gestione del codice a barre "CODICE FARMACEUTICO" (lunghezza 9 caratteri).

Codice di programmazione **SET 325**.

PARAMETRI PROGRAMMABILI

VALORE	DESCRIZIONE	IMPOSTAZ. DI FABBRICA
0	Disabilita la gestione del codice farmacia.	0
1	Abilita la gestione del codice farmacia.	

Procedura operativa

1.  **3 2 5 X**

2.  **0 X** Per disabilitare la funzione

1 X Per abilitare la funzione

ABILITAZIONE/DISABILITAZIONE DEL CODICE BILANCIA





Tale funzione consente di abilitare la gestione del codice bilancia.

Codice di programmazione **SET 326**.

PARAMETRI PROGRAMMABILI

VALORE	DESCRIZIONE	IMPOSTAZ. DI FABBRICA
0	Disabilita la gestione del codice bilancia.	0
1	Abilita la gestione del codice bilancia.	

Procedura operativa

1.		3 2 6 X	
2.		0 X	Per disabilitare la funzione
3.		1 X	Per abilitare la funzione
4.		[CARATTERI NUMERICI] X	Se la funzione e' abilitata premere i tasti da 0 a 4 per definire la posizione del punto nella stringa del prezzo
5.		[CARATTERI NUMERICI] X	Se la funzione e' abilitata premere i tasti da 0 a 4 per definire la posizione del punto nella stringa della quantita'

ABILITAZIONE/DISABILITAZIONE SEGNALAZIONE ACUSTICA DI AVVENUTA LETTURA DEL LETTORE DI CODICI A BARRE

Questa funzione consente di abilitare o disabilitare la segnalazione acustica che indica l'avvenuta acquisizione del codice a barre dell'articolo quando si utilizza il lettore di codici a barre.

Codice di programmazione **SET 356**.

PARAMETRI PROGRAMMABILI

VALORE	DESCRIZIONE	IMPOSTAZ. DI FABBRICA
0	Disabilita la gestione della segnalazione acustica.	
1	Abilita la gestione della segnalazione acustica.	1

Procedura operativa

1.  **3 5 6 X**

2.  **0 X**

Per disabilitare la funzione

1 X

Per abilitare la funzione

ABILITAZIONE/DISABILITAZIONE DELLA STAMPA DEL “TOTALE” IN LIRE

Questa funzione consente di abilitare o disabilitare la conversione del totale della transazione di vendita da Euro in Lire secondo il cambio programmato.

Codice di programmazione **SET 357**.

PARAMETRI PROGRAMMABILI

VALORE	DESCRIZIONE	IMPOSTAZ. DI FABBRICA
0	Disabilita la gestione della conversione.	0
1	Abilita la gestione della conversione.	

Procedura operativa

1.  **3 5 7 X**

2.  **0 X** Per disabilitare la funzione

1 X Per abilitare la funzione

ABILITAZIONE/DISABILITAZIONE MEMORIZZAZIONE RAPPORTI GESTIONALI SU D.G.F.E.

Questa funzione consente di abilitare o disabilitare la memorizzazione su D.G.F.E. di fondo rapporti gestionali.

Codice di programmazione **SET 358**.

PARAMETRI PROGRAMMABILI

VALORE	DESCRIZIONE	IMPOSTAZ. DI FABBRICA
0	Disabilita la memorizzazione su D.G.F.E..	
1	Abilita la memorizzazione su D.G.F.E.	1

Procedura operativa

1.  **3 5 8 X**

2.  **0 X**

Per disabilitare la funzione

1 X

Per abilitare la funzione

ABILITAZIONE/DISABILITAZIONE STAMPA, SULLO SCONTRINO DI VENDITA, DEL CODICE ARTICOLO LETTO DAL LETTORE DI CODICE A BARRE

Questa funzione consente di abilitare o disabilitare la stampa, sullo scontrino di vendita, in aggiunta alla descrizione dell' articolo venduto, del codice articolo letto dal lettore di codice a barre.

Codice di programmazione **SET 359**.

Procedura operativa

VALORE	DESCRIZIONE	IMPOSTAZ. DI FABBRICA
0	Disabilita la stampa del codice a barre.	0
1	Abilita la stampa del codice a barre.	

Procedura operativa

1.  **3 5 9 X**

2.  **0 X** Per disabilitare la funzione

1 X Per abilitare la funzione

PROGRAMMAZIONE DEI PLU AD ACCESSO TRAMITE CODICE A BARRE

Ad ogni PLU ad accesso tramite codice a barre possono essere programmati più parametri come riportato nella seguente tabella:

FUNZIONE	CAMPI PROGRAMMABILI
Tipo di codice a barre	UPC A / UPC-E EAN 13 / EAN 8 CODE 39 (Lunghezza 5-32) CODICE FARMACEUTICO (Lunghezza 9)
Descrizione PLU	Fino a 18 caratteri alfanumerici
Prezzo di vendita	Fino a 6 cifre
Riferimento al reparto	Fino a 2 cifre

INSERIMENTO DEL CODICE A BARRE DI UN ARTICOLO PLU

Procedura operativa

1.  **8 0 2 X**

2.  Nel caso in cui si utilizza un lettore di codici a barre, far passare il lettore ottico sul codice a barre dell'articolo in modo da leggerlo. Il codice viene visualizzato sul display operatore e una segnalazione acustica indica che la lettura è terminata.

Nel caso di introduzione manuale del codice a barre, selezionare il tipo di codice quindi premere i **[tasti alfanumerici]** corrispondenti al codice da memorizzare. Premere il tasto **X** per confermare e passare alla seguente funzione programmabile.

3.  **[CARATTERI ALFA-NUMERICI] X** Personalizzazione del descrittore.

4.  **[CARATTERI NUMERICI] X** Impostazione prezzo di vendita.

5.  **[CARATTERI NUMERICI] X** Impostazione numero reparto di riferimento.

CONT.

Premere questo tasto per interrompere la programmazione del parametro selezionato, che rimane comunque impostata, e di commutare il misuratore all'inizio dell'assetto SET.

SUBT

Premere questo tasto per interrompere la programmazione del parametro selezionato, che rimane comunque impostata e di commutare il misuratore allo stesso parametro del reparto successivo.

-
- ⇒ Se si desidera cambiare il numero di reparto al quale è collegato la PLU, tale modifica è realizzabile solo dopo l'esecuzione di un rapporto fiscale in assetto operativo Z (Z10).
- ⇒ Nel caso di spegnimento e riaccensione del misuratore fiscale durante la lettura del codice a barre, si consiglia di collegare il lettore al proprio alimentatore.
-

MODIFICA DI UN PLU AD ACCESSO CON CODICE A BARRE

Procedura operativa

1.  **8 0 4 X**

2.  Nel caso in cui si utilizza un lettore di codici a barre, far passare il lettore ottico sul codice a barre dell'articolo in modo da leggerlo. Il codice viene visualizzato sul display operatore e una segnalazione acustica indica che la lettura è terminata.

Nel caso di introduzione manuale del codice a barre, selezionare il tipo di codice quindi premere i **[tasti alfanumerici]** corrispondenti al codice da memorizzare. Premere il tasto **[X]** per confermare e passare alla seguente funzione programmabile.

3.  **[CARATTERI ALFA-NUMERICI] X** Personalizzazione del nuovo descrittore.

4.  **[CARATTERI NUMERICI] X** Impostazione del nuovo prezzo di vendita.

5.  **[CARATTERI NUMERICI] X** Impostazione del nuovo numero reparto di riferimento.

CONT.

Premere questo tasto per interrompere la programmazione del parametro selezionato, che rimane comunque impostata, e di commutare il misuratore all'inizio dell'assetto SET.

SUBT

Premere questo tasto per interrompere la programmazione del parametro selezionato, che rimane comunque impostata e di commutare il misuratore allo stesso parametro del reparto successivo.

- ⇒ Se si desidera cambiare il numero di reparto al quale è collegato la PLU, tale modifica è realizzabile solo dopo l'esecuzione di un rapporto fiscale in assetto operativo Z (Z10).
 - ⇒ Nel caso di spegnimento e riaccensione del misuratore fiscale durante la lettura del codice a barre, si consiglia di collegare il lettore al proprio alimentatore.
-

CANCELLAZIONE DI UN PLU AD ACCESSO CON CODICE A BARRE

Procedura operativa

1.  **8 0 3 X**

2.  Nel caso in cui si utilizza un lettore di codici a barre, far passare il lettore ottico sul codice a barre dell'articolo in modo da leggerlo. Il codice viene visualizzato sul display operatore e una segnalazione acustica indica che la lettura è terminata.

Nel caso di introduzione manuale del codice a barre, selezionare il tipo di codice quindi premere i **[tasti alfanumerici]** corrispondenti al codice da memorizzare. Premere il tasto **X** per confermare e passare alla seguente funzione programmabile.

Viene stampato un messaggio per indicare che il PLU è stato cancellato.

⇒ Nel caso di spegnimento e riaccensione del misuratore fiscale durante la lettura del codice a barre, si consiglia di collegare il lettore al proprio alimentatore.

FORMATTAZIONE DEI PLU

Con il codice di programmazione **SET 801** è possibile riportare i parametri programmabili dei PLU ai valori di fabbrica.

Procedura operativa

1.  **8 0 1 X**

2.  **X**

Per confermare. Il display operatore visualizza il messaggio di conferma per l'esecuzione della funzione di formattazione.

C

Comando di annulla. Il misuratore fiscale si posiziona all'inizio dell'assetto SET.

STAMPA DEI PLU AD ACCESSO CON CODICE A BARRE

Stampa della programmazione dei PLU da 251 a 750.

Procedura operativa

1.  **8 0 0 X**

2.  Nel caso in cui si utilizza un lettore di codici a barre, far passare il lettore ottico sul codice a barre dell'articolo in modo da leggerlo. Il codice viene visualizzato sul display operatore e una segnalazione acustica indica che la lettura è terminata.

Nel caso di introduzione manuale del codice a barre, selezionare il tipo di codice quindi premere i **[tasti alfanumerici]** corrispondenti al codice da memorizzare. Premere il tasto **X** per confermare e passare alla seguente funzione programmabile.

Viene stampato il PLU selezionato

3.  **Proseguire con gli altri PLU**

CONT.

Premere questo tasto per uscire dalla procedura di stampa e commutare il misuratore all'inizio dell'assetto SET.

STAMPE DELLE PROGRAMMAZIONI DEL MISURATORE FISCALE

Questo capitolo descrive le procedure per la stampa delle programmazioni effettuate sul misuratore fiscale.

La stampa delle programmazioni può essere interrotta premendo il tasto **C** oppure premere il tasto .

STAMPA DELLA CONFIGURAZIONE DEL MISURATORE FISCALE

Questa funzione consente di stampare, in qualsiasi momento, la configurazione attuale del misuratore fiscale. Tale operazione è utile per avere una copia cartacea della configurazione in termini di :

numero reparti

numero PLU

numero delle forme di pagamento

numero delle aliquote IVA

numero di sconti

numero di maggiorazioni

Per ognuna delle voci e' specificata la lunghezza massima consentita per il descrittore.

Codice di programmazione **SET 314**.

Procedura operativa

1.  **3 1 4**

2.  **X** Avvio della stampa

STAMPA DELLE PROGRAMMAZIONI GENERALI

Questa funzione consente di stampare la programmazione delle funzionalità associate a tutti i codici di programmazione della serie 300.

Codice di programmazione **SET 300**.

Procedura operativa



1.  **3 0 0**
 2.  **X** Avvio della stampa
-

STAMPA DELLA PROGRAMMAZIONE DEI REPARTI

Questa funzione consente di stampare la programmazione dei reparti: saranno stampati solo i reparti per i quali e' stato programmato il riferimento all'aliquota IVA.

Codice di programmazione **SET 400**.

Procedura operativa



1.  **4 0 0**
 2.  **X** Avvio della stampa
-

STAMPA DELLA PROGRAMMAZIONE DELLE PLU AD ACCESSO DIRETTO

Questa funzione consente di stampare la programmazione di tutti i PLU ad accesso diretto da 01 fino a 250.

Codice di programmazione **SET 500**.

Procedura operativa

1.  **5 0 0**
 2.  **X** Avvio della stampa
-

STAMPA DELLA PROGRAMMAZIONE DELLE PLU AD ACCESSO TRAMITE CODICE A BARRE

Questa funzione consente di stampare la programmazione di ogni singolo PLU.

Codice di programmazione **SET 800**.

Procedura operativa

Introduzione del codice a barre da bar-code reader

1.  **8 0 0 X**

2.  **Nel caso in cui si utilizza un lettore di codici a barre, far passare il lettore ottico sul codice a barre dell'articolo. Il codice viene visualizzato sul display operatore e una segnalazione acustica indica che la lettura è stata eseguita.**

Avvio stampa dei
parametri del PLU
selezionato.

3.  **Procedere con la selezione di un altro articolo PLU**

Introduzione manuale del codice a barre

1.  **8 0 0 X**

2.  **[CARATTERI ALFA-NUMERICI] corrispondenti al codice**
X

Avvio stampa dei
parametri del PLU
selezionato.

3.  **Procedere con la selezione di un altro articolo PLU**

STAMPA DELLE IMPOSTAZIONI DEI PARAMETRI DELL'INTERFACCIA SERIALE

Codice di programmazione **SET 900**.

Procedura operativa

1.  **9 0 0**

2.  **X**

Avvio della stampa

A. MESSAGGI DI ERRORE

Le tabelle che seguono riportano i messaggi sia in stampa sia su display operatore che indicano le condizioni d'errore.

MESSAGGI RELATIVI ALLO STATO DI CARICA DELLA BATTERIA

MESSAGGIO	CONDIZIONI IN CUI SI VERIFICA	RIMOZIONE
CARICA BT.	Visualizzato su display operatore quando la batteria e' scarica. Il misuratore fiscale non e' operativo.	Collegare l'adattatore di rete.
BT. IN CARICA	Visualizzato su display operatore quando e' stato collegato l'adattatore di rete e la batteria e' in carica.	Raggiungimento del livello di carica sufficiente per il funzionamento della macchina.

MESSAGGI STAMPATI

PER TUTTI QUESTI MESSAGGI CHIAMARE L'ASSISTENZA TECNICA

MEMORIA FISCALE IN ESAURIMENTO FINE MEMORIA FISCALE RIPRISTINI ESAURITI CHIAMATA SERVIZIO ASSISTENZA

MESSAGGI SUL RAPPORTO "Z10"

MESSAGGIO	CONDIZIONI IN CUI SI VERIFICA	RIMOZIONE
ATTENZIONE OBBLIGO DI VERIFICA DELL'APPARECCHIO ENTRO mm-aa	Approssimarsi della scadenza della verificazione periodica	Contattare il servizio assistenza per la verifica periodica dell'apparecchio da parte di un tecnico autorizzato.
PROSSIMO ESAURIMENTO DGFE	Il dispositivo MultiMedia card ha quasi raggiunto la sua massima capacità.	
SOSTITUIRE DISPOSITIVO DGFE	Il dispositivo MultiMedia card ha raggiunto la sua massima capacità.	Chiusura dei dati correnti e sostituzione del dispositivo MultiMedia card

MESSAGGI SUI RAPPORTI DI LETTURA DEL D.G.F.E. E NEI TREND DELLA MEMORIA FISCALE

MESSAGGIO	CONDIZIONI IN CUI SI VERIFICA	RIMOZIONE
VERIFICA NEGATIVA	Sono stati riscontrati malfunzionamenti: - nel controllo di congruenza tra i dati registrati sulla eprom fiscale e il dispositivo giornale di fondo elettronico - nel controllo dei dati registrati sul giornale di fondo elettronico	Si consiglia di contattare il servizio tecnico di assistenza.
(IMPRONTA)	Le parentesi identificano una operazione di lettura di un dispositivo registrato su altri misuratori fiscali.	

ERRORI RIMOVIBILI ATTRAVERSO INTERVENTO OPERATORE





MESSAGGIO	VISUALIZZAZIONI E CONDIZIONI IN CUI SI VERIFICA	RIMOZIONE
SUP.LIM.MASS.	Visualizzato su display operatore quando si supera la capacità di caratteri ammessi, ad esempio descrittori in assetto SET.	Premere C
SUP. CAPACITA'	Visualizzato su display operatore quando un'operazione aritmetica ha generato un overflow su un totalizzatore di macchina.	Premere C
SEQ. ERRATA	Visualizzato su display operatore quando la sequenza di tasti non è contemplata nello stato macchina corrente.	Premere C
SC. APERTO	Visualizzato su display operatore in condizione di scontrino aperto, per cui non viene permessa l'operazione richiesta fino a che questo non viene chiuso.	Premere C
NON GESTITO	Visualizzato su display operatore in condizione di codice non gestito.	Premere C
QUANTITÀ' 0	Visualizzato su display operatore quando è necessario l'input della quantità e l'utente prosegue l'operazione senza inserirla, per esempio su operazione con tasto X.	Premere C
SUPER. HALO	Visualizzato su display operatore quando il prezzo di vendita dell'articolo e' maggiore del prezzo (halo) programmato.	Premere C
INFER. LALO	Visualizzato su display operatore quando il prezzo di vendita dell'articolo e' minore del prezzo (lalo) programmato.	Premere C
SUP. QUANTITÀ'	Visualizzato su display operatore quando si verifica overflow su totalizzatore quantità in seguito ad operazioni aritmetiche.	Premere C
N. CONSENTITO	Visualizzato su display operatore quando un'operazione non è consentita.	Premere C
IMPOSTA PREZ.	Visualizzato su display operatore quando il prezzo del reparto digitato non è programmato.	Premere C
NON PRESENTE	Visualizzato su display operatore in condizione di operazione/operatore richiesto non presente. Ad esempio segnalazione su selezione numero logo se non presente in macchina.	Premere C



MESSAGGIO	VISUALIZZAZIONI E CONDIZIONI IN CUI SI VERIFICA	RIMOZIONE
IVA ASSENTE	Visualizzato su display operatore in condizione di link IVA non presente.	Premere C
IMPORTO ERR.	Visualizzato su display operatore quando l'importo digitato è errato.	Premere C
CORRISP. X NEG.	Visualizzato su display operatore in condizione di corrispettivo venduto sull'aliquota IVA xx negativa. Può comparire durante il pagamento o lo sconto/maggiorazione su subtotale.	Premere C
CORRISP. 0	Visualizzato su display operatore quando le aliquote IVA non sono positive o il totale scontrino è negativo.	Premere C
SUP. PREZZO	Visualizzato su display operatore quando l'importo dello sconto introdotto è maggiore del prezzo dell'articolo venduto.	Premere C
CAMBIO ASSETTO	Visualizzato su display operatore quando non è possibile entrare nell'assetto selezionato.	Premere 
COP. APERTO	Visualizzato su display operatore quando il coperchio della stampante è aperto.	Chiudere il coperchio
MANCA CARTA	Visualizzato su display operatore in condizione di QUASI FINE CARTA (non bloccante).	Premere C
FINE CARTA	Visualizzato su display operatore e cliente in condizione di FINE CARTA SCONTRINO (bloccante).	Sostituire rotolo carta scontrino
FAI RAPPORTI	Visualizzato su display operatore quando è necessario eseguire il rapporto di chiusura fiscale (Z10) e il rapporto Z20 per poter eseguire l'operazione richiesta dall'utente.	Premere C
DESCR. TOTALE	Visualizzato su display operatore quando si verifica un'anomalia su descrittore stringa totale.	Premere C
ERR. VALORE	Visualizzato su display operatore in caso di inserimento di un valore non valido, perché, per esempio, al di fuori del range di valori consentiti.	Premere C
COD. ERRATO	Visualizzato su display operatore in caso di segnalazione di codice fiscale errato a seguito del controllo validità che si effettua dopo inserimento utente.	Premere C
FORMATTI ?	Visualizzato su display operatore su avvio del comando di formattazione dei PLU.	Premere il tasto X per confermare; C per annullare il comando.

MESSAGGIO	VISUALIZZAZIONI E CONDIZIONI IN CUI SI VERIFICA	RIMOZIONE
ABILITA LOGO	Visualizzato su display operatore in caso di richiesta di abilitazione della prestazione di stampa logo se non ancora abilitata in fase di selezione del numero di logo desiderato.	Premere C
DIFF. MAGG 2 GG	Visualizzato su display operatore e cliente quando la data impostata e quella che l'utente sta impostando differiscono di 2 giorni.	Premere C
FAI RAPP. FISC.	Visualizzato su display operatore quando è necessario eseguire il rapporto di chiusura fiscale (Z10) per poter eseguire l'operazione richiesta dall'utente.	Premere C
PROGRAMMA IVA	Visualizzato su display operatore in caso di richiesta di programmazione partita IVA se non ancora programmata in fase di fiscalizzazione.	Premere C

MESSAGGIO	VISUALIZZAZIONI E CONDIZIONI IN CUI SI VERIFICA	RIMOZIONE
FINE MEM. FISCALE	Visualizzato su display operatore quando sulla memoria fiscale risulta esaurita l'area destinata alla memorizzazione.	Chiamare l'assistenza
LIMITE STAC.	Visualizzato su display operatore quando è esaurito il numero di chiamate per supporto tecnico a disposizione.	Chiamare l'assistenza
NO PERIF.	Visualizzato su display operatore quando i dispositivi periferici non sono gestiti correttamente.	Chiamare l'assistenza
ERR. BRUCIATURA	Visualizzato su display operatore quando si verifica un errore bruciatura record su memoria fiscale.	Chiamare l'assistenza
CHIAMATA ASSISTENZA	Visualizzato su display operatore quando è necessario un intervento tecnico.	Chiamare l'assistenza
RAM AZZERATA	Visualizzato su display operatore quando viene persa la programmazione.	Chiamare l'assistenza
EPROM FISCALE	Visualizzato su display operatore in caso di malfunzionamento EPROM fiscale.	Chiamare l'assistenza
STAMPANTE	Visualizzato su display operatore in caso di malfunzionamento stampante.	Chiamare l'assistenza

ERRORI RELATIVI AL D.G.F.E. RIMOVIBILI ATTRAVERSO INTERVENTO OPERATORE

MESSAGGIO	VISUALIZZAZIONI E CONDIZIONI IN CUI SI VERIFICA	RIMOZIONE
DGFE NO INIZ.	Visualizzato su display operatore quando il giornale di fondo elettronico non è inizializzato.	Premere 
CONF. INIZ.	Visualizzato su display operatore come richiesta di conferma del comando di inizilizzazione.	Premere il tasto X per confermare; C per annullare il comando.
CONF. P.IVA CF	Visualizzatp su display operatore su richiesta di inizializzazione di una nuova MMC.	Premere il tasto X per confermare; C per introdurre il nuovo parametro.
DGFE ARCHIV.	Visualizzato su display operatore quando il giornale di fondo elettronico è stato archiviato. In queste condizioni è possibile accedere al D.G.F.E. solo in lettura.	Premere 
DGFE NON RIC.	La MultiMedia Card non e' quella specifica fornita dai Centri Autorizzati.	Sostituire la MultiMedia Card
ALTRA CASSA	Visualizzato su display operatore quando e' stata inserita una MultiMedia card inizializzata su un altro misuratore fiscale.	Premere 
APRI COPER.	Visualizzato su display operatore al termine della procedura di cancellazione.	Aprire il coperchio del vano della MultiMedia card e richiuderlo.
SPORTELLO AP.	Visualizzato su display operatore all'apertura dello sportello del vano della MultiMedia Card.	Richiudere il coperchio.
INIZ. TERM.	Visualizzato su display operatore al termine della inizializzazione della MultiMedia Card.	Premere 

MESSAGGIO	VISUALIZZAZIONI E CONDIZIONI IN CUI SI VERIFICA	RIMOZIONE
DGFE ASSENTE	Visualizzato su display operatore quando la MultiMedia card non e' inserita nel misuratore fiscale.	Inserire la MultiMedia Card.
DGEF ESAURITO	Visualizzato su display operatore in condizioni di spazio esaurito per registrazioni sul giornale elettronico.	Premere 
NON POSSIBILE	Visualizzato su display operatore quando un'operazione non è possibile durante la fase di INIZIALIZZAZIONE del D.G.F.E. o in caso D.G.F.E. non utilizzabile o non proprio.	Premere 
NON USABILE	Visualizzato su display cliente quando il giornale elettronico non è utilizzabile a causa di un errore durante l'inizializzazione.	Premere 

B. CARATTERISTICHE TECNICHE

Questo capitolo riporta le caratteristiche tecniche del misuratore fiscale.

CARATTERISTICHE DEL PRODOTTO

CARROZZERIA

- Basamento e copertura in resina.
- Vincolo con vite metallica e sigillo fiscale in lega tenera.
- Tastiera integrata di 41 tasti.
- Display operatore a cristalli liquidi, retroilluminato con capacità di 1 riga da 12 caratteri numerici.
- Display cliente a cristalli liquidi, retroilluminato, con capacità di 1 riga da 12 caratteri numerici.
- Interfacce: una interfaccia per cassetto, una interfaccia seriale RS232 con connettore RJ 45, una interfaccia di tipo jack per connessione all'adattatore di rete.

STAMPANTE TERMICA INTEGRATA

- Stampante termica da 203 dpi per lo scontrino.
- Velocità di stampa 12 linee/s
- Lunghezza riga di stampa programmabile a 19 o 24 caratteri
- Campo di stampa 39 mm
- Dimensioni rotoli carta termica: 44,5 mm di larghezza x 54 mm di diametro
- Possibilità di utilizzare rotoli da 57,5 mm di larghezza fino a 65 mm di diametro
- Due font stampabili con attributi normale e doppia altezza
- Segnalazione di fine carta scontrino

COMPONENTI INTERNI

- Piastra logica composta da:
 - Microcontrollore Hitachi H8S/2323
 - Flash memory
 - SRAM da 4 Mbit, espandibile in fabbrica fino a 16 Mbit
- Memoria fiscale da 4Mbit situata in apposito alloggiamento solidale al fondello e protetta da resina termoindurente.

DATI DI ALIMENTAZIONE

- Tecnologia di alimentazione
Batteria interna al piombo ricaricabile da 6 V – 4 Ah
- Alimentazione
Tensione esterna :
 - 12 V DC 800 mA
 - 12 V AC 50 Hz 800 mA

Assorbimento durante la carica della batteria 400 mA MAX – 3W
- Adattatore

INPUT	verso la rete	230 V AC	50 Hz	95 mA
OUTPUT	verso la macchina	12 V AC	800 mA	9.6 VA
- Capacità della batteria
Autonomia 10 h
Tempo medio di ricarica in stand-by 10h
Tempo di ricarica in caso di spegnimento prolungato 24h

CARATTERISTICHE AMBIENTALI

- Funzionamento: Temperatura da -10 °C a +45 °C
 Umidità da 20% a 90%
- Stazionamento: Temperatura da -15 °C a +55 °C
 Umidità da 5% a 90%
- Trasporto: Temperatura da -15 °C a +55 °C
 Umidità da 5% a 90%

DIMENSIONI E PESO

- Altezza: 135 mm
- Larghezza: 250 mm
- Profondità: 272 mm
- Peso: 2.7 Kg con batteria

DIRETTIVA 2002/96/CE SUL TRATTAMENTO, RACCOLTA, RICICLAGGIO E SMALTIMENTO DI APPARECCHIATURE ELETTRICHE ED ELETTRONICHE E LORO COMPONENTI

INFORMAZIONI

1. PER I PAESI DELL'UNIONE EUROPEA (UE)

E' vietato smaltire qualsiasi apparecchiatura elettrica ed elettronica come rifiuto solido urbano: è obbligatorio effettuare una sua raccolta separata.

L'abbandono di tali apparecchiature in luoghi non specificatamente predisposti ed autorizzati, può avere effetti pericolosi sull'ambiente e sulla salute.

I trasgressori sono soggetti alle sanzioni ed ai provvedimenti a norma di Legge.

PER SMALTIRE CORRETTAMENTE LE NOSTRE APPARECCHIATURE POTETE:

- a) rivolgervi alle Autorità Locali che vi forniranno indicazioni e informazioni pratiche sulla corretta gestione dei rifiuti, ad esempio: luogo e orario delle stazioni di conferimento, ecc.
- b) All'acquisto di una nostra nuova apparecchiatura, riconsegnare al nostro Rivenditore un'apparecchiatura usata, analoga a quella acquistata.

Il simbolo del contenitore barrato, riportato sull'apparecchiatura, significa che:



- l'apparecchiatura, quando sarà giunta a fine vita, deve essere portata in centri di raccolta attrezzati e deve essere trattata separatamente dai rifiuti urbani;
- Olivetti garantisce l'attivazione delle procedure in materia di trattamento, raccolta, riciclaggio e smaltimento della apparecchiatura in conformità alla Direttiva 2002/96/CE (e succ.mod.).

2. PER GLI ALTRI PAESI (NON UE)

Il trattamento, la raccolta, il riciclaggio e lo smaltimento di apparecchiature elettriche ed elettroniche dovrà essere effettuato in conformità alle Leggi in vigore in ciascun Paese.

Part Number XYAA9291-01

Stampato in Italia