

REGISTRATORE DI CASSA

NETTUNA 300

Istruzioni per l'uso

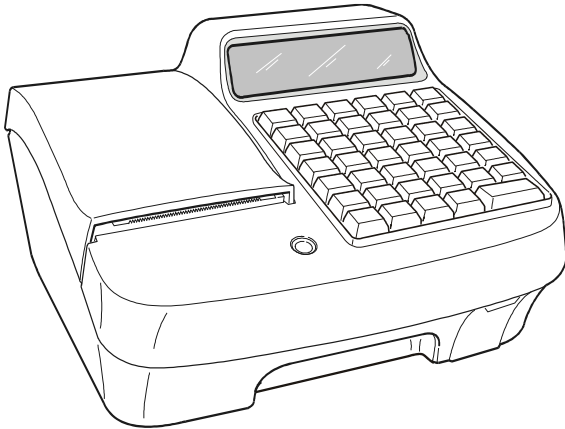

Pubblicazione emessa da:

Olivetti S.p.A.
Gruppo Telecom Italia
Via Jervis, 77 - 10015 Ivrea (TO)

*Copyright © 2010, by Olivetti
Tutti i diritti riservati.*

Questo manuale descrive il misuratore fiscale CRF4045 commercializzato con la denominazione NETTUNA 300.

Il produttore si riserva il diritto di apportare modifiche al prodotto descritto in questo manuale in qualsiasi momento e senza preavviso.

I requisiti qualitativi di questo prodotto sono attestati dall'apposizione della marcatura  sul prodotto.



Si richiama l'attenzione sulle seguenti azioni che possono compromettere la conformità sopra attestata, oltre, naturalmente, le caratteristiche del prodotto:

- errata alimentazione elettrica
- errata installazione o uso errato o improprio o comunque difforme dalle avvertenze riportate sul manuale d'uso fornito col prodotto
- sostituzione di componenti o accessori originali con altri di tipo non approvato dal costruttore, o effettuata da personale non autorizzato.

Sicurezza dell'utente

Collegare la macchina ad una presa di corrente che sia posta nelle vicinanze e sia facilmente accessibile.

Accedere alla zona del gruppo di stampa ai soli fini della sostituzione accessori. Non usare la macchina sopra o vicino a fonti di calore (p.e. radiatori) o molto vicino all'acqua (p.e. piscine o docce).

Per scollegare effettivamente l'apparecchio, occorre disinserire la spina del cavo di alimentazione dalla presa di corrente. Per pulire la macchina scollegarla dalla presa di corrente, usare un panno umido e non usare liquidi corrosivi.

INDICE

1. INTRODUZIONE.....	1-1
2. PRECAUZIONI DI SICUREZZA E NORME GENERALI PER L'UTILIZZO	2-1
3. INSTALLAZIONE E FISCALIZZAZIONE.....	3-1
CONTENUTO DELL'IMBALLO	3-1
INSTALLAZIONE	3-1
FISCALIZZAZIONE	3-1
LIBRETTO DI DOTAZIONE	3-1
VERIFICAZIONE PERIODICA	3-2
PREAVVISO DI SCADENZA VERIFICAZIONE	3-2
4. CONOSCERE IL MISURATORE FISCALE	4-1
COMPONENTI PRINCIPALI	4-1
TASTIERA.....	4-2
DESCRIZIONE DELLA FUNZIONALITA' DEI TASTI.....	4-2
FUNZIONALITÀ DEL TASTO SHIFT	4-5
FUNZIONI F1 – F2 – F3.....	4-5
COMPILAZIONE DI CAMPI ALFANUMERICI.....	4-6
DISPLAY	4-6
DISPLAY OPERATORE	4-6
DISPLAY CLIENTE	4-7
GRUPPO DI STAMPA.....	4-7
DISPOSITIVI COLLEGABILI.....	4-7
CONNESSIONE DEL NETTUNA 300 AL CASSETTO DRW400N CON L'UTILIZZO DEL CAVO ADATTATORE	4-8
ALIMENTAZIONE ELETTRICA.....	4-9
COLLEGAMENTO DELL'ALIMENTATORE DI RETE.....	4-9
ACCENSIONE E SPEGNIMENTO.....	4-9
5. INSERIMENTO ROTOLO CARTA E GIORNALE DI FONDO DGFE	5-1
INSERIMENTO ROTOLO CARTA.....	5-1
INSERIMENTO DEL DGFE	5-3
RIMOZIONE DEL DISPOSITIVO MULTIMEDIA CARD.....	5-3
CARTA CHIP	5-4
INSERIMENTO DELLA CARTA CHIP	5-4

6. FUNZIONALITA'	6-1
LE PRINCIPALI CARATTERISTICHE E LE FUNZIONI OPERATIVE.....	6-1
ASSETTI OPERATIVI.....	6-5
SPEGNIMENTO E RIACCENSIONE DEL MISURATORE FISCALE.....	6-5
GESTIONE DEI CODICI DI ACCESSO AGLI ASSETTI OPERATIVI.....	6-6
GESTIONE DEI LIVELLI DI ACCESSIBILITA' ALLE FUNZIONI.....	6-6
7. TRANSAZIONI DI VENDITA	7-1
GESTIONE DEGLI OPERATORI	7-1
ATTIVAZIONE OPERATORE E TURNO	7-2
DISATTIVAZIONE OPERATORE E TURNO	7-2
VISUALIZZAZIONE DELL'OPERATORE ATTIVO.....	7-2
SCONTRINO DI VENDITA CON "ECO-CONTRIBUTO RAEE"	7-3
VENDITA SU REPARTO CON PAGAMENTO IN CONTANTI.....	7-4
VENDITA SU PLU CON PAGAMENTO IN CONTANTI.....	7-5
VENDITA CON ALTRE FORME DI PAGAMENTO.....	7-5
PAGAMENTO DEL CORRISPETTIVO NON RISCOSSO.....	7-7
CONVERSIONE VALUTE	7-7
VENDITA CON PAGAMENTO IN VALUTA	7-8
RESTO.....	7-8
CORREZIONI.....	7-9
VENDITA CON SCONTO	7-10
VENDITA CON MAGGIORAZIONE	7-11
RESO MERCE.....	7-12
RESO MERCE CON EMISSIONE DI UN DOCUMENTO	
DI "NOTA DI CREDITO".....	7-12
BONIFICO	7-15
VENDITA CON SELEZIONE LISTINO ALL'ESTERNO	
DI UNO SCONTRINO.....	7-15
VENDITA CON SELEZIONE LISTINO ALL'INTERNO	
DI UNO SCONTRINO (SELEZIONE LISTINO ATTIVO	
PER TUTTE LE TRANSAZIONI A SEGUIRE).....	7-16
VENDITA CON SELEZIONE LISTINO ALL'INTERNO DI UNO	
SCONTRINO (SELEZIONE LISTINO ATTIVO SOLO PER LA TRANSAZIONE	
SUCCESSIVA)	7-16
VENDITA CON SCONTRINO DOCUMENTALE	
(INSERIMENTO CODICE FISCALE)	7-17
VENDITA A CREDITO	7-17
RECUPERO CREDITO	7-18
UNIONE SCONTRINI	7-18
SCONTRINO MULTIPLO	7-18
VERSAMENTI	7-19
PRELIEVI.....	7-19

DUPLICATO SCONTRINO.....	7-20
VISUALIZZAZIONE DEL PREZZO ATTRIBUITO AD UN REPARTO O AD UN PLU.....	7-20
VISUALIZZAZIONE DEL TOTALE PRECEDENTE	7-21
VISUALIZZAZIONE DEL TOTALE CONTANTE IN CASSA.....	7-21
UTILIZZO DEL LETTORE DI CODICI A BARRE.....	7-22
LETTURA MANUALE DEL CODICE.....	7-22
EMISSIONE DI FATTURE (RF) / RICEVUTE FISCALI	7-22
OFFERTE PROMOZIONI N X M.....	7-23
VENDITA CON GESTIONE MANUALE DELL'OFFERTA NXM.....	7-23
VENDITA CON GESTIONE AUTOMATICA DELL'OFFERTA NXM ...	7-23
OPERAZIONI CON CARTA CHIP	7-24
8. STAMPA DELLE FATTURE.....	8-1
STAMPA FATTURA SULLA STAMPANTE INTEGRATA	8-2
STAMPA FATTURA/NOTA DI CREDITO SU STAMPANTE INTEGRATA.....	8-3
STAMPA FATTURA/RICEVUTA FISCALE SU SLIP PRINTER	8-3
STAMPA FATTURA/NOTA DI CREDITO SU SLIP PRINTER	8-4
CARATTERISTICHE DELLA FATTURA	8-5
FATTURA EMESA TRAMITE STAMPANTE INTEGRATA.....	8-5
FATTURA DI VENDITA: OPERAZIONI CONSENTITE	8-5
FATTURA DI VENDITA: OPERAZIONI CONSENTITE	8-6
FATTURA DI VENDITA: OPERAZIONI NON CONSENTITE	8-6
FATTURA / NOTA DI CREDITO.....	8-6
PAGAMENTO PRECEDENTI CORRISPETTIVI NON RISCOSSI	8-7
CARATTERISTICHE DELLE FATTURE / RICEVUTE FISCALI EMESSE TRAMITE STAMPANTE ESTERNA (SLIP PRINTER).....	8-7
PROGRAMMAZIONE E STAMPA FATTURA	8-9
PROGRAMMAZIONE DIRETTA DELLA TASTIERA - SET 251	8-9
PROGRAMMAZIONE INDIRETTA DELLA TASTIERA - SET 252.....	8-9
PROGRAMMAZIONE DELL' INTESTAZIONE - SET 302	8-10
PROGRAMMAZIONE DELL' INTESTAZIONE DELLA FATTURA - SET 338	8-11
PROGRAMMAZIONE SERIE E NUMERO INIZIALE FATTURE - SET 339	8-11
IMPOSTAZIONE E STAMPA DELLA FATTURA	8-12
IMPOSTAZIONE E STAMPA DELLA FATTURA/NOTA DI CREDITO.....	8-13
FORMATO FATTURE, FATTURE/NOTE DI CREDITO, RAPPORTO DI CHIUSURA FISCALE E RAPPORTO DI LETTURA DELLA MEMORIA FISCALE.....	8-14
FATTURE DI VENDITA (ESEMPLARE STAMPATO IN DUPLICE COPIA)	8-14
FATTURA/NOTA DI CREDITO (RESO).....	8-16
RAPPORTO DI CHIUSURA FISCALE	8-18

LETTURA DELLA MEMORIA FISCALE.....	8-19
CORRISPETTIVI NON RISCOSSI E CORRISPONDENTI PAGAMENTI	8-20
PAGAMENTO CORRISPETTIVI NON RISCOSSI.....	8-21
FATTURA SUL SLIP PRINTER.....	8-23
PROGRAMMAZIONE DELLA GESTIONE DEI DOCUMENTI SULLA STAMPANTE ESTERNA.....	8-23
PARAMETRI PROGRAMMABILI PER LE STAMPANTI: OLIVETTI PR4 SL, EPSON TM 290, EPSON TM 295, STAR SP 298	8-23
PARAMETRI PROGRAMMABILI PER LA STAMPANTE PRT 100 MARKER.....	8-24

9. UTILIZZO DEL GIORNALE DI FONDO

ELETTRONICO (DGFE).....	9-1
INIZIALIZZAZIONE DI UN DGFE NUOVO O CANCELLATO	9-1
SOSTITUZIONE DEL DGFE	9-2
ESAURIMENTO DELLA MEMORIA DEL DGFE.....	9-2
LETTURA E STAMPA DEL CONTENUTO DEL DGFE	9-2
LETTURA RAPIDA DEL DGFE CON IL TASTO 	9-3
STAMPA SCONTRINI FISCALI / NON FISCALI DI UNA CERTA DATA	9-3
RICERCA DEGLI SCONTRINI SUL DGFE.....	9-4
STAMPA DI UNO SCONTRINO FISCALE / NON FISCALE DI UNA CERTA DATA	9-5
STAMPA SCONTRINI FISCALI O NON FISCALI EMESSI IN UNA CERTA DATA.....	9-5
STAMPA SCONTRINI FISCALI , NON FISCALI, O FISCALI E NON FISCALI PER INTERVALLO DI SCONTRINI.....	9-6
STAMPA SCONTRINI FISCALI , NON FISCALI, O FISCALI E NON FISCALI PER INTERVALLO DI DATE.....	9-6
STAMPA INTEGRALE DEL DGFE	9-8
STAMPA DEI DATI DI IDENTIFICAZIONE DEL DGFE	9-8
STAMPA DEI DATI DI IDENTIFICAZIONE DEI DGFE UTILIZZATI.....	9-9
CANCELLAZIONE DEL DGFE.....	9-9

10. RAPPORTI GIORNALIERI E PERIODICI.....	10-1
RAPPORTI.....	10-1
STAMPA DEI RAPPORTI IN ASSETTO X.....	10-5
RAPPORTO DEI REPARTI	10-5
RAPPORTO RELATIVO A TUTTI I PLU.....	10-6
RAPPORTO DEI PLU ORDINATO PER REPARTO.....	10-7
RAPPORTO GESTIONALE	10-8
RAPPORTO DEI MOVIMENTI DI CASSA.....	10-9
RAPPORTO DELLE VENDITE PER ORA	10-10
RAPPORTO DELLE VALUTE.....	10-11
RAPPORTO RELATIVO A TUTTI I PLU.....	10-11
RAPPORTO RICEVUTE FISCALI E FATTURE (RF)	10-12
RAPPORTO DEGLI OPERATORI	10-13
STAMPA DEI RAPPORTI GESTIONALI IN ASSETTO Z	10-15
RAPPORTO FISCALE Z10	10-15
RAPPORTO SCORPORO IMPOSTE Z20.....	10-17
ESECUZIONE AUTOMATICA DEI RAPPORTI	10-18
11. LETTURA DELLA MEMORIA FISCALE	11-1
VISUALIZZAZIONE E STAMPA DEL CORRISPETTIVO	
GIORNALIERO RISCOSSO	11-1
STAMPA DEI CORRISPETTIVI PROGRESSIVI	
TRA DUE RAPPORTI FISCALI.....	11-1
STAMPA DEI CORRISPETTIVI PROGRESSIVI TRA DUE DATE	11-3
STAMPA DEL CORRISPETTIVO GIORNALIERO TRA DUE DATE ..	11-5
STAMPA DEL CONTENUTO INTEGRALE	
DELLA MEMORIA FISCALE.....	11-6
12. PROCEDURE PER LA PROGRAMMAZIONE	12-1
MESSAGGI DI ERRORE	12-1
PROGRAMMAZIONE DELLA TASTIERA	12-3
PROGRAMMAZIONE DIRETTA DELLA TASTIERA - SET 251	12-3
PROGRAMMAZIONE INDIRECTA DELLA TASTIERA - SET 252.....	12-3
PROGRAMMAZIONE TASTIERA – CODICI INCORCI DEI TASTI	12-6
PROGRAMMAZIONE DELLA DATA E L'ORA - SET 151.....	12-7
DEFINIRE IL METODO DI INSERIMENTO DEI DATI RELATIVI	
ALL'INTESTATARIO DELLA FATTURA - SET 155.....	12-8
PROGRAMMAZIONE DELLO SCONTRINO	12-9
IMPOSTAZIONE DELL'INTESTAZIONE SCONTRINO - SET 302.....	12-9
IMPOSTAZIONE DEL MESSAGGIO DI CORTESIA A FINE	
SCONTRINO.....	12-10
ABILITAZIONE/DISABILITAZIONE DEL MESSAGGIO	
DI CORTESIA - SET 320.....	12-10

PERSONALIZZAZIONE DEL MESSAGGIO DI CORTESIA - SET 303.....	12-10
IMPOSTAZIONE MESSAGGIO PER PRONOSTICI DI GIOCO E PORTAFORTUNA.....	12-11
PERSONALIZZAZIONE DEL MESSAGGIO STAMPATO - SET 210 - SET 211 - SET 212.....	12-11
AMPLIAMENTO RIGHE DI INTESAZIONE PER SCONTRINI/FATTURE	12-12
PROGRAMMAZIONE DELLE 8 RIGHE AGGIUNTIVE – SET 338.....	12-12
PROGRAMMAZIONE SERIE E NUMERO INIZIALE FATTURE - SET 339....	12-12
PERSONALIZZAZIONE DEL MESSAGGIO DI DESCRIZIONE DEL'ECO-CONTRIBUTO RAEE - SET 340 /SET 341.....	11-13
PROGRAMMAZIONE DEI REPARTI - SET 401	11-14
PROGRAMMAZIONE DELLE PLU – SET 501	11-17
PROGRAMMAZIONE DELLE ALIQUOTE IVA - SET 308.....	11-18
PROGRAMMAZIONE DEI CODICI DI ACCESSO (PASSWORD).....	11-19
ABILITAZIONE/DISABILITAZIONE - SET 360.....	11-19
ABILITAZIONE/MODIFICA DEL CODICE DI ACCESSO “SUPERVISORE” - SET 361.....	11-19
ABILITAZIONE/MODIFICA CODICE DI ACCESSO “CASSIERE” - SET 362	11-20
PROGRAMMAZIONE DEL CODICE CASSA - SET 301.....	11-20
PROGRAMMAZIONE DEGLI SCONTI - SET 307	11-21
PROGRAMMAZIONE DELLE MAGGIORAZIONI - SET 309	11-22
PROGRAMMAZIONE DEGLI OPERATORI.....	11-23
ABILITAZIONE/DISABILITAZIONE DELLA GESTIONE DEGLI OPERATORI - SET 370	11-23
PROGRAMMAZIONE ANAGRAFICA DEGLI OPERATORI - SET 601	11-23
ABILITAZIONE/DISABILITAZIONE STAMPA DEL TOTALE CASSA NELLO SCONTRINO PRELIEVO/VERSAMENTO E NELLA FUNZIONE SET 150 – SET 368.....	12-24
PROGRAMMARE IL LIVELLO DI ACCESSIBILITA’ DELLE FUNZIONI – SET 256	11-24
STAMPARE IL LIVELLO DI ACCESSIBILITA’ DELLE FUNZIONI – SET 255	11-26
PROGRAMMAZIONE DELLA PROMOZIONE N X M AUTOMATICA - SET 372	11-26
PROGRAMMAZIONE DELLA CARTA CHIP	12-27
FORMATTAZIONE DELLA CARTA CHIP – SET 391.....	12-27
INIZIALIZZAZIONE DELLA CARTA CHIP - SET 392	12-28
PROGRAMMAZIONE DELLA PAROLA CHIAVE DELLA CARTA (PSWCARD) - SET 395	12-30
PROGRAMMAZIONE DELLA PAROLA CHIAVE DELCONCESSIONARIO (PSWCONC) - SET 396	12-30

PROGRAMMAZIONE DELLA PAROLA CHIAVE DEL BORSELLINO ELETTRONICO (PSWBORS) - SET 397	12-31
CANCELLAZIONE DELLA CARTA CHIP - SET 393	12-31
COPIATURA DI UNA CARTA CHIP - SET 394	12-32
VARIAZIONE DEL CONTATORE PUNTI O BOLLINI PREMIO SU CARTA FEDELTA' - SET 398	12-32
STAMPA DEL CONTENUTO DELLA CARTA CHIP - SET 390	12-32
SALVATAGGIO / RIPRISTINO DATI DA CHIAVETTA USB O DALLA MEMORIA INTERNA	12-33
SALVATAGGIO DEI DATI – SET 345	12-34
RIPRISTINO DEI DATI – SET 346	12-36
RIPRISTINO DEI PLU AD ACCESSO CON LETTORE DI CODICE A BARRE – SET 347	12-37
ABILITAZIONE SALVATAGGIO E RIPRISTINO DEI DATI SULLA MEMORIA INTERNA – SET 156	12-38
CANCELLAZIONE DATI MEMORIA INTERNA (RIPRISTINO IMPOSTAZIONI DI FABBRICA) – SET 101	12-38
A. PROGRAMMAZIONE MESSAGGI PROMOZIONALI	A-1
INTRODUZIONE	A-1
SELEZIONE ICONE CATEGORIE MERCEOLOGICHE	A-1
SELEZIONE ICONE FESTIVITÀ E RICORRENZE	A-2
SCONTRINI FORTUNATI CON PROGRAMMAZIONE AD IMPORTO	A-4
PROCEDURA PER LA STAMPA DI ICONE E FRASI	A-4
CLASSIFICAZIONE GENERALE DELLE ICONE - CATEGORIE MERCEOLOGICHE	A-5
ALIMENTARI	A-5
ABBIGLIAMENTO	A-8
RISTORAZIONE	A-9
EDILIZIA-COLORIFICI / OGGETTI PREZIOSI	A-10
ELETTRONICA	A-11
CARTOLERIE - GIOCATTOLI / COSMETICA	A-12
ANIMALI / GIARDINAGGIO / AUTO - MOTO - CICLI / FOTO – OTTICA	A-13
MINUTERIE METALLICHE / LEGNAMI - MOBILI / VETRO CERAMICHE	A-14
FESTIVITA' E RICORRENZE	A-15
ELENCO FRASI PROMOZIONALI	A-16

B. MESSAGGI DI ERRORE	B-1
MESSAGGI STAMPATI.....	B-1
MESSAGGI SUL RAPPORTO “Z10”	B-1
MESSAGGI SUI RAPPORTI DI LETTURA DEL DGFE E NEI TREND DELLA MEMORIA FISCALE	B-1
ERRORI RIMOVIBILI ATTRAVERSO INTERVENTO OPERATORE.....	B-2
ERRORI VISUALIZZATI DURANTE LA GESTIONE OPERATORI.....	B-5
ERRORI RELATIVI AL DGFE RIMOVIBILI ATTRAVERSO INTERVENTO OPERATORE.....	B-6
ERRORI RELATIVI ALLA CARTA CHIP	B-8
ERRORI RELATIVI ALLA SLIP PRINTER.....	B-8
C. RISOLUZIONE ANOMALIE.....	C-1
D. CARATTERISTICHE TECNICHE	D-1
CARATTERISTICHE DEL PRODOTTO.....	D-1
CARROZZERIA	D-1
STAMPANTE TERMICA INTEGRATA.....	D-1
ALIMENTATORE	D-1
CARATTERISTICHE ELETTRICHE	D-2
DATI DI ALIMENTAZIONE	D-2
CARATTERISTICHE AMBIENTALI	D-2
DIMENSIONI E PESO	D-2
OPZIONI	D-2

1. INTRODUZIONE

Il misuratore fiscale descritto in questo manuale consente la registrazione, ai fini fiscali, dei dati relativi alla vendita di merci o servizi e rappresenta uno strumento indispensabile per la gestione del punto di vendita.

Le principali caratteristiche e prestazioni del prodotto sono:

- Possibilità di programmare fino a 6 gruppi merceologici, fino a 50 reparti e fino a circa 10.000 PLU
- Modulo di stampa per l'emissione di scontrini di 57,5 o 44,5 mm di ampiezza.
- Giornale elettronico **DGFE** per la registrazione dei dati del giornale di fondo.
- Possibilità di integrare lo scontrino fiscale con il codice fiscale del cliente, la quantità e la descrizione dei beni o dei servizi venduti, ed essere perciò utilizzato con valore di ricevuta fiscale.
- Possibilità di stampare sullo scontrino fiscale disegni di grafica merceologica con relativi testi personalizzati di commento e messaggi portafortuna.
- Possibilità di gestire più operatori.
- Due interfacce seriali e tre interfacce USB per il collegamento a dispositivi esterni quali lettore di codici a barre, personal computer, stampanti aggiuntive per l'emissione di ricevute fiscali e fatture (RF), un display aggiuntivo, dei dispositivi per l'acquisizione/esportazione di dati gestionali. Una ulteriore interfaccia consente il collegamento di un cassetto portavalori.

2. PRECAUZIONI DI SICUREZZA E NORME GENERALI PER L'UTILIZZO

Nota: prima di procedere con l'utilizzo del prodotto, leggere attentamente questa sezione.

- Assicurarsi che le caratteristiche elettriche dell'alimentatore del misuratore fiscale (230 Vca, 50 Hz) corrispondano a quelle della rete di alimentazione.
- Collegare il misuratore fiscale ad un impianto elettrico a norma.
- Non esporre la stampante alla luce diretta del sole, vicino all'acqua, a fonti di calore, né in luoghi umidi o molto polverosi.
- In caso di fumo, odore o rumori insoliti provenienti dal misuratore, scollegare il prodotto dalla rete elettrica e contattare l'assistenza tecnica.
- Non tirare la carta dalla bocchetta d'uscita quando la copertura del misuratore fiscale è chiusa.
- Non aprire la copertura del misuratore durante la stampa o durante il taglio della carta da parte della taglierina.
- Non effettuare interventi sul misuratore fiscale ed eccezione delle procedure indicate per la risoluzione dei problemi.
- Non tentare di smontare o modificare il prodotto.
- Non inserire corpi estranei nel misuratore fiscale.
- Se il misuratore fiscale rimane incustodito per lunghi periodi, scollegarlo dalla presa della rete elettrica.
- Per togliere l'alimentazione elettrica all'apparecchiatura è necessario scollegarla dalla rete elettrica; utilizzare una presa elettrica facilmente accessibile e posta nelle vicinanze dell'apparecchiatura.

AVVERTENZA: *il misuratore fiscale deve essere predisposto con il rotolo carta caricato e il dispositivo del giornale di fondo inserito correttamente per poter entrare nella modalità operativa.*

3. INSTALLAZIONE E FISCALIZZAZIONE

CONTENUTO DELL'IMBALLO

Il misuratore fiscale è fornito in un unico imballo contenente i seguenti componenti:

- Misuratore fiscale
- Alimentatore
- Istruzioni per l'uso
- Libretto di dotazione fiscale
- Un rotolo carta termica di prima dotazione
- Un dispositivo DGFE (multimedia card)
- Kit di riduzione della larghezza del rotolo carta per l'utilizzo di carta da 44,5 mm
- Kit fissaggio cassetto
- Cavo adattatore per connessione al cassetto

Nota: se il giornale di fondo elettronico (DGFE) non è presente nell'imballo, è già inserito all'interno del misuratore fiscale.

INSTALLAZIONE

L'installazione del misuratore e le prove di funzionamento preliminari sono effettuate dal tecnico incaricato.

FISCALIZZAZIONE

L'abilitazione definitiva all'uso del registratore come apparecchio misuratore fiscale, è effettuata da un tecnico autorizzato attraverso l'esecuzione della procedura di attivazione della memoria fiscale (fiscalizzazione).

LIBRETTO DI DOTAZIONE

Al misuratore fiscale è abbinato il "LIBRETTO DI DOTAZIONE" stampato in conformità alle relative disposizioni di legge e che deve essere conservato con cura essendo per legge parte integrante dell'apparecchio.

I dati che devono essere registrati sul "LIBRETTO DI DOTAZIONE" da parte del tecnico e da parte dell'utente sono :

- dati di installazione
- successivi dati di manutenzione

AVVERTENZA: *lo smarrimento, il furto o la distruzione del libretto dovrà essere denunciata presso una caserma dell'Arma dei Carabinieri o della Polizia. Copia della denuncia dovrà essere consegnata al Concessionario di competenza che provvederà a richiedere un nuovo libretto di dotazione per il cliente. La copia della denuncia dovrà, inoltre, essere conservata nel nuovo libretto di dotazione.*

VERIFICAZIONE PERIODICA

L'uso fiscale del misuratore è subordinato alla verifica periodica annuale che consiste nella certificazione della sua integrità da parte di tecnici autorizzati.

La verifica periodica viene eseguita su richiesta dell'utente all'atto della messa in servizio del misuratore fiscale e ripetuta annualmente. Gli estremi della richiesta sono annotati dall'utente all'interno dell'apposita sezione del libretto di dotazione.

L'esito della verifica è registrato dal tecnico autorizzato all'interno di una apposita sezione del libretto di dotazione:

- Nel caso di esito positivo sul misuratore fiscale viene applicata una targhetta antistrappo di colore verde che riporta gli estremi identificativi del tecnico e la data di scadenza annuale.
- Nel caso di difformità fiscale sul misuratore fiscale viene applicata una targhetta di colore rosso ed il misuratore deve essere rimosso dal locale di vendita esposto al pubblico.

PREAVVISO DI SCADENZA VERIFICAZIONE

L'approssimarsi della scadenza della verifica periodica è segnalata attraverso **la stampa automatica** di un messaggio sulla base di un periodo di preavviso programmabile dall'utente.

La data di scadenza è registrata per attivazione di uno specifico comando da parte del tecnico di verifica in concomitanza con l'apposizione dell'etichetta verde di convalida della macchina.

4. CONOSCERE IL MISURATORE FISCALE

COMPONENTI PRINCIPALI

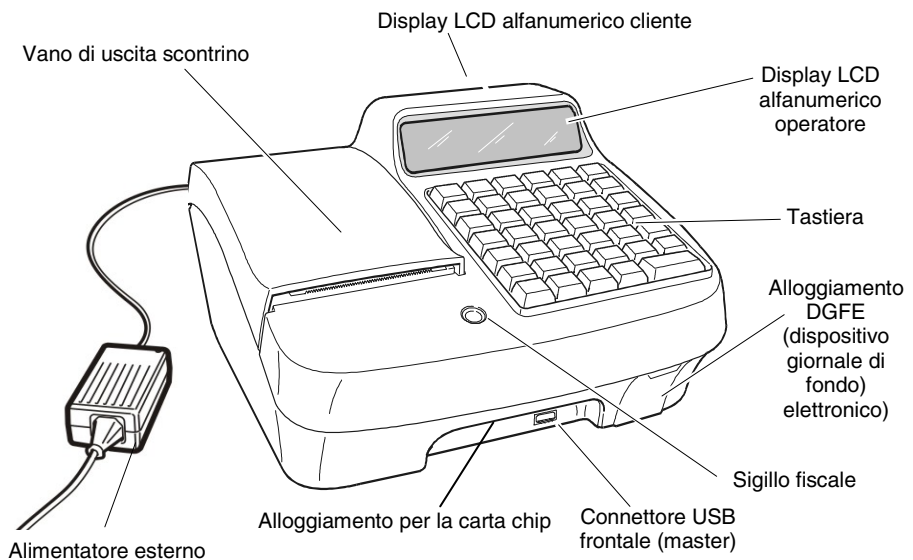

Connettore USB (slave): per il collegamento al computer

Connettore USB (master): per il collegamento a dispositivi di acquisizione/esportazione dati gestionali

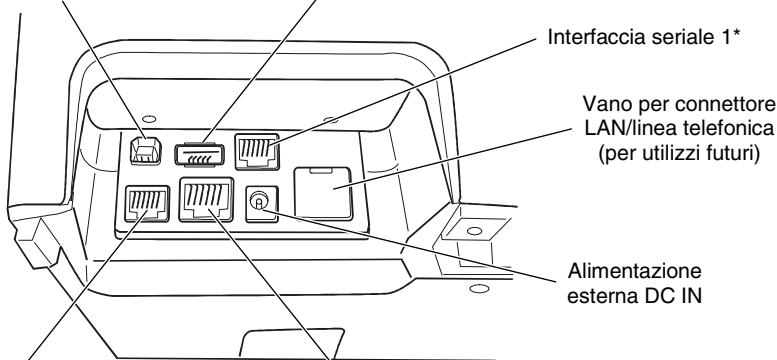

* Interfacce seriali per il collegamento del lettore di codici a barre, del computer e della slip printer







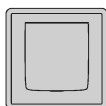
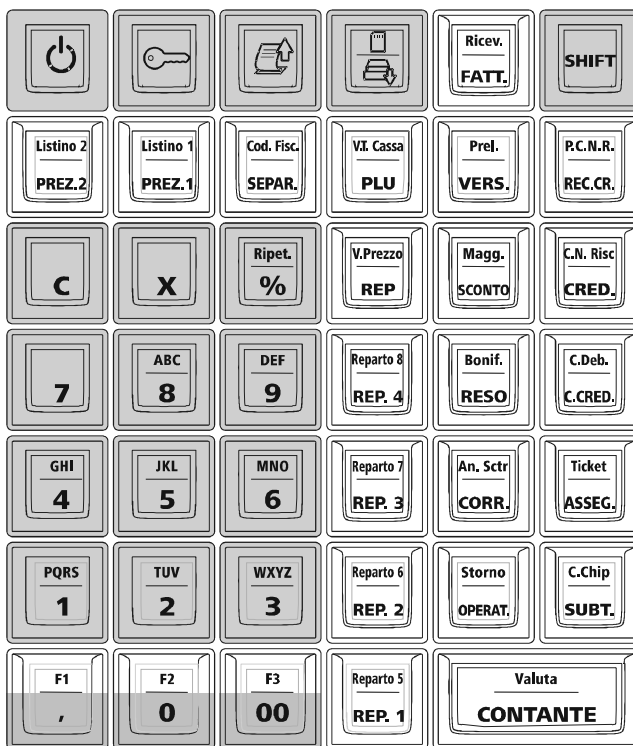





TASTIERA















Il misuratore fiscale consente di selezionare, attraverso una funzione in assetto SET, quattro diverse configurazioni di tastiera.
La configurazione della tastiera programmata da fabbrica e' riportata nella seguente figura.

DESCRIZIONE DELLA FUNZIONALITÀ DEI TASTI



TASTI NON PROGRAMMABILI

	Accensione/spengimento: accende il misuratore fiscale, mantenuto premuto per alcuni secondi lo spegne. (Alla riaccensione il misuratore fiscale si predispone automaticamente negli assetti REG o COM).
	Selezione assetto operativo: seleziona ciclicamente gli assetti operativi del misuratore fiscale.
	Avanzamento scontrino: consente l'avanzamento del rotolo scontrino.
	Apertura cassetto: apre la cassa a scontrino chiuso. (assetto REG) [SHIFT] Giornale: consente di accedere al giornale di fondo elettronico.
	Fatture (RF): usato in operazioni di emissione di Fatture (RF). [SHIFT] Ricevute fiscali: usato in operazioni di emissione di Ricevute fiscali.
	Shift: permette di attivare la seconda funzione (parte sup.) del tasto
	Selezione prezzo n: seleziona il prezzo di vendita a listino <i>n</i> valido solo per la successiva transazione di vendita nell'ambito di uno scontrino di vendita. [SHIFT] Selezione listino n: seleziona il prezzo di vendita a listino <i>n</i> valido per tutte le transazioni fino alla chiusura dello scontrino di vendita.
	Separatore: consente di separare le cifre di un importo da quelle di un PLU, reparto non presente in tastiera oppure da un codice valuta o carta di credito. [SHIFT] Cod. fiscale: è utilizzato per introdurre il codice fiscale cliente.
	Recupero crediti: registra gli importi pagati per precedenti vendite a credito. [SHIFT] Pagamento con corrispettivo non riscosso: premere per contabilizzare il pagamento con il corrispettivo non riscosso.
	Cancel: cancella i dati introdotti erroneamente e permette di uscire dalla condizione di errore.
	Funzioni varie: SET) conferma programmazione (REG) tasto moltiplicatore (scontr. chiuso) visualizza l'ora.
	Percentuale: premuto con tasti [MAGG] [SCONTO] calcola percentuale di maggiorazione o sconto. [SHIFT] Ripete ripete l'ultima funzione eseguita durante uno scontrino di vendita (REG).
	REPARTI: premuto dopo [SEPAR] e dopo un numero di REPARTO non presente in tastiera, registra la vendita dell'articolo associato al numero di reparto introdotto. [SHIFT] Visualizza totale precedente: permette di visualizzare il totale della transazione precedente (a scontrino chiuso o aperto).

	<p>Sconto: calcola lo sconto (differenza tra l'importo totale e l'importo in pagamento al cliente). [SHIFT] Maggiorazione: permette di effettuare maggiorazioni (in percentuale e in valore assoluto).</p>
	<p>Pagam a credito: contabilizza una vendita a credito. [SHIFT] Pagamento con corrispettivo non riscosso: premere per contabilizzare il pagamento con il corrispettivo non riscosso.</p>
 	<p>Tasti alfanumerici da 0 a 9: utilizzati per l'introduzione di importi, codici e descrittori.</p>
	<p>Virgola introduce la virgola separatore dei decimali durante l'introduzione dei prezzi di vendita.</p>
	<p>Tasto numerico: utilizzato per l'introduzione di 00.</p>
	<p>Tasti di reparto: contabilizza la transazione nel reparto merceologico corrispondente. [SHIFT] contabilizza la transazione nel reparto indicato nella parte superiore del tasto.</p>
	<p>Reso merce: effettua lo scarico del prezzo di uno o più articoli contabilizzati in un'altra transazione. [SHIFT] Bonifico: contabilizza il cambio di un articolo con un altro di pari o maggior valore.</p>
	<p>Pagam. con carta di credito: contabilizza il pagamento con carta di credito e chiude scontrino. [SHIFT] Pagam. con carta di debito: contabilizza il pagamento con carta debito) e quindi chiude lo scontrino.</p>
	<p>Corregge permette di correggere o annullare l'ultima operazione. [SHIFT] Annulla scontrino permette di annullare l'intero scontrino se non già chiuso.</p>
	<p>Pagamento con assegno: contabilizza il pagamento con assegno e chiude lo scontrino. [SHIFT] Pagamento con ticket: contabilizza pagamento con il ticket relativo e chiude lo scontrino.</p>
	<p>Operatore: viene utilizzato nelle operazioni relative alla gestione degli operatori. [SHIFT] Storno: corregge la registrazione precedente l'ultima (storno).</p>
	<p>Subtotale: nel corso di una vendita visualizza il Totale parziale di una vendita e il numero di transazioni effettuate. Preceduto da [SHIFT] stampa il Totale parziale vendita. Transazioni con carta chip: è utilizzato per sviluppi futuri.</p>
	<p>Pagamento in contanti: contabilizza il pagamento in contanti e chiude lo scontrino. [SHIFT] Visualizza totale precedente: permette di visualizzare il totale della transazione precedente (a scontrino chiuso o aperto). [SHIFT] Valuta: contabilizza il pagamento effettuato in valuta straniera e quindi chiude lo scontrino.</p>

FUNZIONALITÀ DEL TASTO SHIFT

Alcuni tasti hanno soltanto una funzione, altri svolgono due funzioni che vengono attivate come descritto di seguito.



Funzione secondaria



Ottenuta premendo prima [SHIFT]. La pressione del tasto [SHIFT] è segnalata sul display fino alla pressione del tasto funzione.

Con l'esecuzione della funzione, il tasto [SHIFT] ritorna automaticamente nella condizione di tasto non impostato. Se invece si vuole annullare l'impostazione di SHIFT e non eseguire la funzione, premere di nuovo [SHIFT].

FUNZIONI F1 – F2 – F3

Ai tasti contraddistinti dalle funzioni “,” “0” e “00” sono state associate come funzioni secondarie, le generiche “F1”, “F2” ed “F3”.

In questo modo sarà possibile personalizzare la tastiera del misuratore assegnando a F1, F2, F3, in assetto di programmazione, determinate funzioni non disponibili in tastiera.

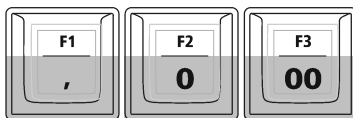

Ai tasti funzione **F1**, **F2**, **F3** sono abbinate le seguenti funzioni:

F1 = riconoscimento codice a barre EAN/UPC

F2 = scontrino multiplo

F3 = riconoscimento codice a barre C39.

COMPILAZIONE DI CAMPI ALFANUMERICI

La compilazione delle righe di intestazione dello scontrino di vendita, dei descrittori per i reparti e PLU effettuata in ambiente di programmazione SET e l'inserimento del Codice Fiscale in assetto di vendita, si realizzano utilizzando i tasti alfanumerici presenti in tastiera.

L'introduzione dei **numeri** avviene tenendo premuto per alcuni secondi il tasto corrispondente al numero che si vuole selezionare, oppure premendo lo stesso tasto il numero di volte necessario per la sua visualizzazione. Nel caso di:

- introduzione codice di accesso
- introduzione della Partita Iva nello scontrino documentale

l'inserimento dei numeri avviene per semplice digitazione del tasto corrispondente al numero che si vuole selezionare



La selezione delle lettere avviene premendo il tasto corrispondente il numero di volte necessario per la loro visualizzazione.

La seguente tabella riporta la corrispondenza tra tasto **7** e i caratteri selezionabili dal tasto stesso.

TASTO	CARATTERI SELEZIONABILI													
7	SPAZIO	.	7	/	()	'	-	*	&	=	,	%	@

DISPLAY

DISPLAY OPERATORE

Il display operatore è un display con capacità massima di 16 caratteri alfanumerici su ciascuna delle due righe disponibili.

Visualizzazione in assetto REG

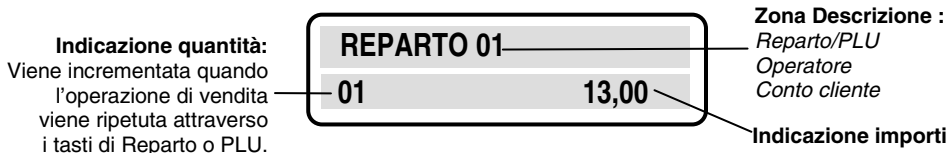

Visualizzazione in assetto SET, X e Z

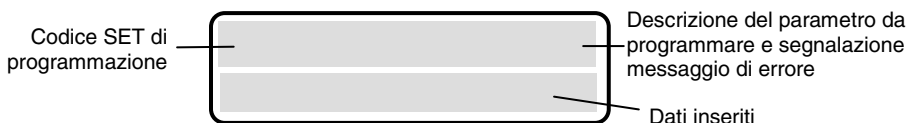

DISPLAY CLIENTE

Il display cliente è un display a cristalli liquidi, retroilluminato, di 16 caratteri alfanumerici su ciascuna delle due righe disponibili. Con il misuratore fiscale in assetto REG, il display cliente riporta valori numerici ed informazioni relativi alle operazioni di vendita in corso.

GRUPPO DI STAMPA

Il gruppo di stampa è composto da una stampante termica a 1 stazione che permette di stampare i dati di vendita sullo scontrino. Ospita rotoli di carta da 57,5 mm di larghezza oppure da 44,5 mm e stampa un massimo di 24 caratteri per riga.

All'atto dell'installazione della macchina è possibile inserire le due paratie che delimitano lateralmente il vano porta-rotolo in modo da ospitare rotoli da 44.5 mm di larghezza.

L'utilizzo prolungato di carta da 44,5 mm, può produrre un deterioramento della qualità di stampa quando si utilizza carta da 57,5 mm.

ATTENZIONE: *la rimozione di particolari inceppamenti carta può risultare difficoltosa a causa della limitata accessibilità e della ridotta visibilità all'interno del vano carta e in particolare del rullino trascinalo carta.*

*Attraverso la pressione del tasto **0** seguita dalla pressione del tasto **%** e' possibile attivare la funzione di "arretramento carta scontrino" che consente di recuperare la carta via via liberata tirando delicatamente il rotolo all'indietro , dall'ingresso del gruppo stampa verso il retro del misuratore fiscale. Ripetere la manovra fino alla completa rimozione dell'inceppamento.*

DISPOSITIVI COLLEGABILI

Il misuratore fiscale permette di collegare le seguenti unità alle interfacce seriali disponibili :

- Personal computer
- Lettore di codici a barre in grado di gestire i seguenti codici: UPC A / UPC-E, EAN 13 /EAN 8, Code 39 (lunghezza 5-32), Codice Farmaceutico (lunghezza 9).

Nota: nel caso di spegnimento e riaccensione del misuratore fiscale durante la lettura del codice a barre, si consiglia di collegare il lettore al proprio alimentatore.

Le seguenti unità alle interfacce USB disponibili :

- Dispositivi per l'acquisizione/elaborazione dati gestionali.

CONNESSIONE DEL NETTUNA 300 AL CASSETTO DRW400N CON L'UTILIZZO DEL CAVO ADATTATORE

Per evitare guasti, il connettore jack maschio del cassetto deve essere inserito fino a fine corsa nel connettore jack femmina del cavo adattatore.

Il corretto inserimento si identifica con uno scatto che assicura il contatto meccanico tra i due connettori.

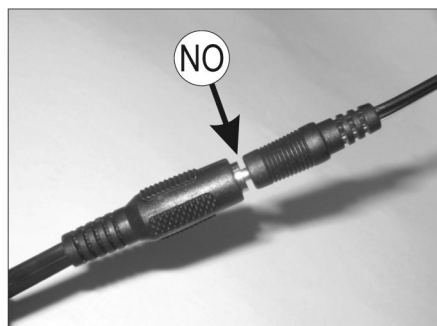
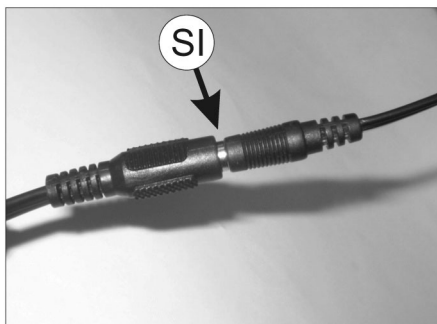

Avvertenza: La connessione del cassetto deve essere eseguita con il misuratore fiscale non alimentato.

ALIMENTAZIONE ELETTRICA

Il misuratore fiscale è alimentato tramite la rete elettrica da un alimentatore esterno.



COLLEGAMENTO DELL'ALIMENTATORE DI RETE

Per collegare l'adattatore di rete :

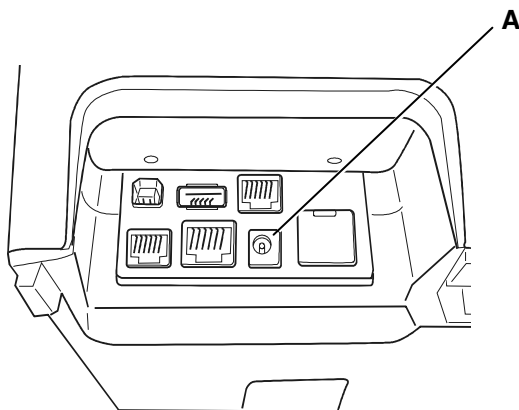
- inserire il connettore dell'alimentatore di rete nella presa del misuratore fiscale **(A)**
- collegare l'alimentatore alla presa di rete



ACCENSIONE E SPEGNIMENTO

Per accendere il misuratore fiscale bisogna collegare la spina di alimentazione alla rete elettrica e premere il tasto . Alla pressione del tasto , il misuratore si accende e si illuminano i display visualizzando i messaggi di avvio, dopo alcuni secondi la macchina è operativa.

Quando il misuratore fiscale è acceso, se viene premuto il tasto  per circa 4 secondi, si attiva la fase di spegnimento che, se non ci sono operazioni in corso attiva la richiesta di salvataggio dei dati in corso e si spegne.

Se durante la fase di spegnimento, il misuratore si trova in uno stato operativo in cui questa operazione non è consentita, viene visualizzato un messaggio di notifica avvisando l'utente che la fase di spegnimento non è consentita.

In questo caso, l'utente deve prima terminare la procedura operativa che ha in corso e poi premere il tasto  (circa 4 secondi) per spegnere.

5. INSERIMENTO ROLOLO CARTA E GIORNALE DI FONDO DGFE E DELLA CARTA CHIP

INSERIMENTO ROLOLO CARTA

la condizione di fine rotolo è segnalata acusticamente e su display operatore con il messaggio FINE CARTA, mentre la condizione di quasi fine rotolo è segnalata da una eventuale striscia rossa sulla carta.

La condizione di fine rotolo interrompe il funzionamento del misuratore fiscale.

Per sostituire il rotolo carta sbloccare il coperchio, utilizzando l'apposita scanalatura (A), e rimuoverlo.

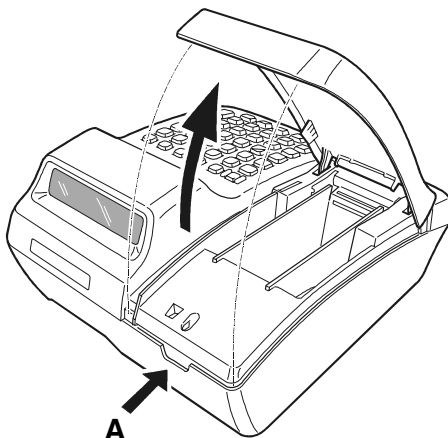

Estrarre il rotolo scontrino esaurito; nel caso di carta scontrino ancora presente nell'alloggiamento carta, premere il pulsante (B) per allontanare la testina di stampa dal gruppo di stampa. Rimuovere il residuo di carta.

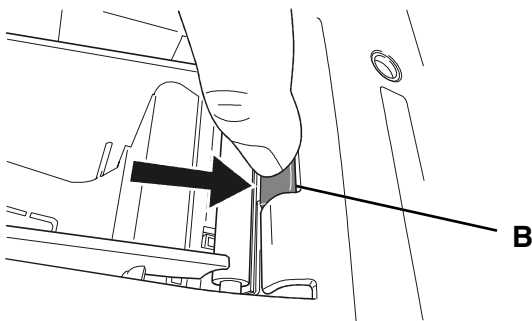

Posizionare il rotolo scontrino nuovo nell'alloggiamento rotolo, piegare l'angolo della carta (C) e inserire l'estremità del rotolo nell'apposita fessura (D). La carta è caricata automaticamente.

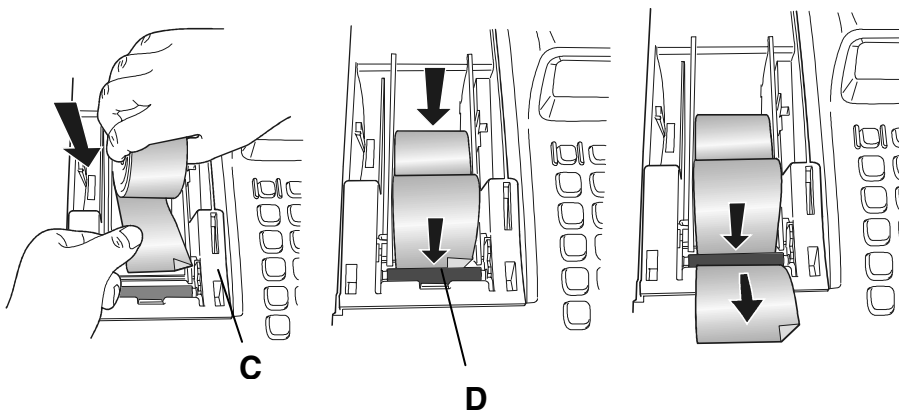

Posizionare correttamente il coperchio e assicurarsi che la carta scontrino fuoriesca dalla feritoia sulla copertura stessa; premere eventualmente il tasto  per fare avanzare la carta.

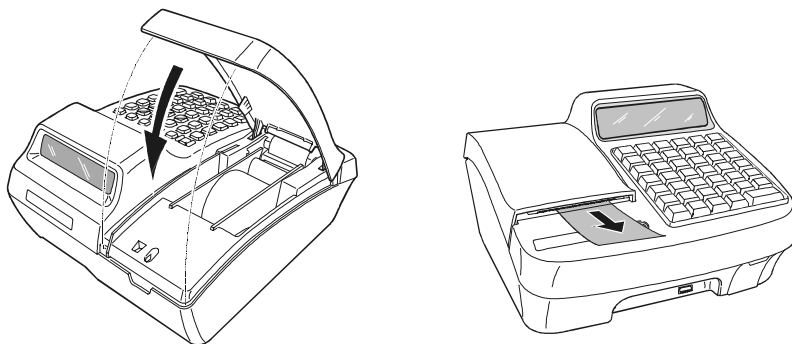

Stampa intestazione

Per stampare l'intestazione sul rotolo scontrino, procedere come segue:

- Premere i tasti **0** e **X** per riprodurre automaticamente l'intestazione sul rotolo scontrino.

INSERIMENTO DEL DGFE

Sul misuratore fiscale non possono essere utilizzate Multimedia Card o SD comunemente reperibili sul mercato, ma solo quelle specifiche fornite dai centri autorizzati. Prima di poter utilizzare un giornale di fondo elettronico nuovo, è necessario inicializzarlo mediante la procedura descritta nel capitolo 9.

L'inserimento e la rimozione del DGFE devono essere eseguiti con il misuratore fiscale spento.

Per evitare danneggiamenti del DGFE , malfunzionamenti della macchina alcuni dei quali recuperabili solo con l'intervento dell'Assistenza Tecnica, si raccomanda di utilizzare il DGFE seguendo le indicazioni descritte in questo manuale.

INSERIMENTO DEL D.G.F.E.

Procedere come segue :

Aprire lo sportellino (1) ed inserire la MultiMedia Card nello slot d'inserimento (2) fino a sentire lo scatto del bloccaggio, quindi chiudere lo sportellino.

Nota: la MultiMedia card può essere inserita in un solo senso (A); eventuali forzature possono danneggiarla.

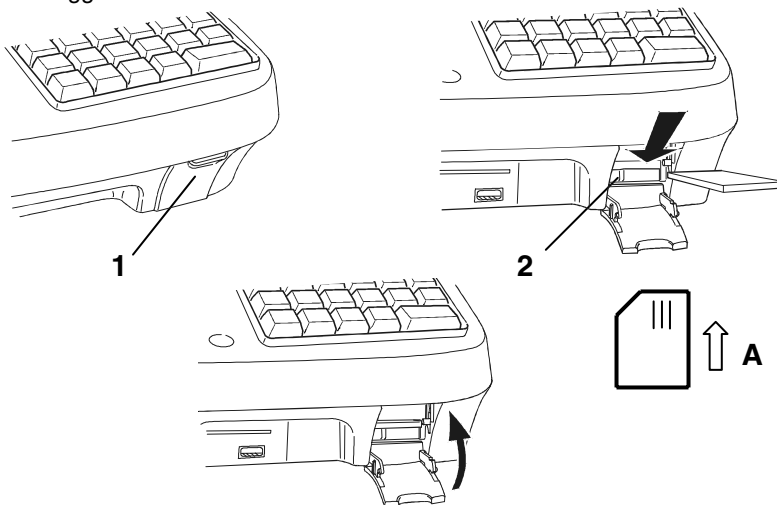

Il misuratore fiscale procederà al riconoscimento automatico della MultiMedia Card inserita. Nel caso sia stata inserita una card nuova, il misuratore fiscale richiederà di eseguire la procedura di inicializzazione.

RIMOZIONE DEL DISPOSITIVO MULTIMEDIA CARD

Aprire lo sportellino (1), spingere la multimedia card fino ad ottenere l'espulsione della stessa.

CARTA CHIP

La carta chip è destinata a funzioni di tipo gestionale. La carta chip, una volta formattata e programmata con le informazioni necessarie al suo utilizzo e all'identificazione del cliente, potrà essere utilizzata come:

- **Borsellino elettronico** per registrare versamenti e prelievi ed essere utilizzata per effettuare pagamenti in assesto di vendita.
- **Carta fedeltà**: potrà essere programmata per effettuare conteggi di punti o bollini premio da associare alle transazioni di vendita.

INSERIMENTO DELLA CARTA CHIP

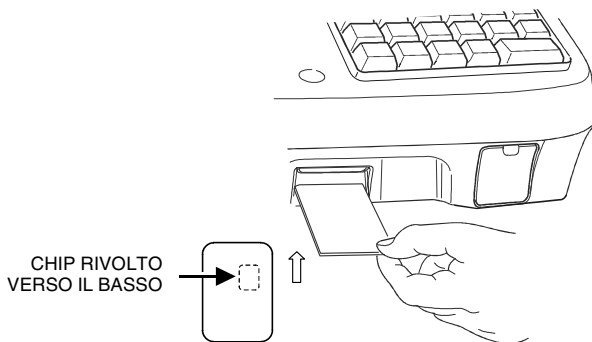

AVVERTENZA: sul misuratore fiscale non possono essere utilizzate carte chip comunemente reperibili sul mercato, ma solo quelle specifiche fornite dai centri autorizzati.

6. FUNZIONALITÀ

LE PRINCIPALI CARATTERISTICHE E LE FUNZIONI OPERATIVE

LE PRINCIPALI CARATTERISTICHE

Impostazioni di fabbrica

- Gruppi merceologici : 6
- Reparti : 50
- PLU : fino a 10.000
- Aliquote IVA : fino 8
- Forme di pagamento : fino a 20
- Valute : fino a 5
- Listini prezzi : 2
- Operatori : fino a 10

LE FUNZIONI DI VENDITA

- Vendita su Reparto diretto o indiretto.
- Vendita su PLU diretto o indiretto.
- Vendita a prezzo preimpostato.
- Vendita con impostazione del prezzo (con by-pass del prezzo impostato).
- Vendita con moltiplicazione a) quantità articoli venduti x prezzo unitario
b) quantità x quantità x prezzo unitario (superfici)
- Vendita con selezione del listino.
- Ripetizione dell'ultima vendita.
- Vendita tramite Barcode reader.
- Vendita con codice impostato da tastiera.
- Vendita ad articolo unico: se il reparto è stato definito ad "articolo unico" ed è richiamato come prima registrazione di uno scontrino di vendita, si ottiene automaticamente la chiusura dello scontrino stesso.
- Vendita di articoli a prezzo zero.
- Vendita a credito.
- Vendita con emissione di Fatture – Ricevute.
- Vendita con emissione dello scontrino documentale: scontrino fiscale con inserimento del codice fiscale (o partita IVA) del cliente.
- Scontrino multiplo : scontrino fiscale di vendita con una appendice che prevede il raggruppamento degli articoli della vendita per gruppi merceologici o per reparti).
- Reso merce con emissione della "nota di credito" .
- Reso merce gestionale.
- Bonifico.
- Visualizzazione del numero di articoli venduti.
- HALO/LALO.
- Add mode.

OPERAZIONI AUSILIARIE ALLA VENDITA

Offerte/ Promozioni e grafica promozionale

- Offerte-promozioni NxM .
- Offerte a premio (gestione bollini su carta chip).
- Gestione di grafica promozionale sullo scontrino di vendita.
- Gestione di messaggi fortunati sullo scontrino di vendita.

Operazioni di correzione

- Operazioni di Correzione durante una operazione di vendita.
- Correzione dell'ultima registrazione (vendita, sconto, maggiorazione, ecc.).
- Correzione di una registrazione (vendita, sconto , maggiorazione, ecc.) all'interno di uno scontrino non ancora chiuso (Storno).
- Annullo scontrino. Annullo dell'intero scontrino se questo non è già stato chiuso. Tutte le transazioni vengono annullate e lo scontrino viene chiuso con un totale uguale a zero.

Sconti e Maggiorazioni

- Gestione degli sconti programmabili.
- Sconto assoluto su articolo (con valore impostato al momento dello sconto).
- Maggiorazione assoluta su articolo (con valore impostato al momento della maggiorazione).
- Sconto percentuale su articolo (con % impostata al momento dello sconto o utilizzando la % programmata).
- Maggiorazione percentuale su articolo (con % impostata al momento della maggiorazione o utilizzando la % programmata).
- Sconto assoluto su Subtotale (con valore impostato al momento dello sconto).
- Sconto percentuale su Subtotale (con % impostata al momento dello sconto o utilizzando la % programmata).
- Maggiorazione assoluta su Subtotale (con valore impostato al momento dello sconto).
- Maggiorazione percentuale su Subtotale (con % impostata al momento dello sconto o utilizzando la % programmata).
- Sconto indiretto su Subtotale. Sconto ricavato come differenza tra l'importo totale di uno scontrino e l'importo introdotto come pagamento.

Listini

- Selezione del listino.
- Cambio del listino per singola operazione.

OPERAZIONI DI PAGAMENTO

- Pagamento in Contanti.
- Pagamento in assegni.
- Pagamento in valuta diversa da quella corrente.
- Pagamento con carta di credito
- Pagamento con carta debito (Bancomat)
- Pagamento con totale Non Riscosso
- Pagamento dei Corrispettivi Non Riscossi.
- Pagamento con Ticket (buono pasto)
- Recupero credito

CALCOLO DEL RESTO

- Per pagamento in contanti.
- Per pagamento con Ticket (buono pasto).
- Calcolo del resto a scontrino chiuso.
- Obbligo al calcolo del resto: con la funzione programmata, la chiusura dello scontrino, avviene digitando obbligatoriamente l'importo ricevuto in pagamento.

OPERAZIONI DI CASSA

- Versamenti / Prelievi di Cassa.
- Apertura cassetto a scontrino chiuso.

TRATTAMENTO DELLE IMPOSTE

- Gestione 8 aliquote IVA.

GESTIONE OPERATORI

- Impostazione descrizione / codice di accesso operatore / permessi di utilizzo (Permission).
- Gestione apertura/chiusura turno.
- Rapporto operatori.

FIDELIZZAZIONE CLIENTI

- Bollini Fedeltà (con carta chip).
- Borsellino elettronico (con carta chip).

FUNZIONI AUSILIARIE

- Funzione del tasto separatore: utilizzato in assetto di vendita per separare le sequenze.
- Visualizzazione dell'ora: in assetto REG dopo 30 sec. di inattività oppure a scontrino chiuso attraverso la digitazione del tasto X.
- Visualizzazione del prezzo attribuito al Reparto o Plu.
- Visualizzazione e stampa del controvalore valuta: all'interno di uno scontrino, visualizzazione e stampa del controvalore di una determinata valuta programmata.
- Visualizzazione dei corrispettivi giornalieri.
- Visualizzazione del totale precedente: a scontrino chiuso, o all'interno di uno scontrino, visualizzazione del totale dell'ultimo scontrino emesso.
- Visualizzazione del totale presente in cassa.
- Duplicato scontrino: duplicato non fiscale di uno scontrino di versamento o prelievo.
- Unione scontrini. Scontrino non fiscale che riassume il totale dei due scontrini precedenti.
- Visualizzazione della situazione di un conto cliente.
- Blocco / allarme su cambio data per rapporto fiscale non eseguito.
- Segnalazione della scadenza della verifica periodica.
- Formattazione, inizializzazione, cancellazione e duplicazione carte chip.
- Impostazione password per la gestione delle carte chip.

RAPPORTI E OPERAZIONI GESTIONALI CON O SENZA AZZERAMENTO DEI TOTALIZZATORI

- Rapporto Gestionale (giornaliero/periodico).
- Rapporto Movimenti di Cassa (giornaliero/periodico).
- Rapporto delle Valute (giornaliero/periodico).
- Rapporto Scorporo Imposte (giornaliero/periodico).
- Rapporto dei PLU (giornaliero/periodico) .
- Rapporto dei Reparti (giornaliero/periodico) .
- Rapporto delle vendite per fascia oraria (giornaliero/periodico).
- Rapporto delle Fatture o Ricevute Fiscali emesse (giornaliero/periodico).
- Esecuzione automatica rapporti.
- Rapporti relativi al contenuto del D.G.F.E..
- Rapporto di un singolo operatore o di tutti gli operatori.

RAPPORTI E OPERAZIONI FISCALI

- Rapporto di chiusura giornaliera.
- Stampa del contenuto della memoria fiscale.

FUNZIONE DI INTERRUZIONE DELLA STAMPA DEI RAPPORTI

La digitazione del tasto **C** , durante la stampa, consente di interrompere la stampa di tutti i rapporti ad eccezione del rapporto di chiusura fiscale Z10.

In caso di interruzione dell'alimentazione, la stampa verrà ripresa al ripristino delle condizioni di normale utilizzo della macchina.

FUNZIONI DI PROGRAMMAZIONE

Attraverso l'assetto di programmazione "SET" sarà possibile configurare la macchina secondo le esigenze dell'utente.

- Generali e diagnostici .
- Programmazione tastiera .
- Programmazione prestazioni e programmazione carta chip .
- Programmazione reparti.
- Programmazione PLU.
- Programmazione operatori.
- Programmazione icone categorie merceologiche, ricorrenze e festività e messaggi portafortuna .
- Programmazione della carta chip.
- Programmazione dei dispositivi seriali, USB, slip printer.

ASSETTI OPERATIVI

La macchina dispone di **cinque assetti operativi**, ciascuno dei quali consente di eseguire un gruppo omogeneo di funzioni. Per selezionare un assetto operativo, procedere come segue:

Con il misuratore fiscale acceso, premere il tasto  il numero di volte necessario per visualizzare l'assetto desiderato su display operatore. Il menu è ciclico quindi continuando a premere il tasto si scorrono tutti gli assetti disponibili.

DISPLAY	DESCRIZIONE ASSETTO
ASSETTO REG	Assetto di vendita, dove vengono eseguite e contabilizzate le transazioni di vendita.
ASSETTO X	Questo assetto consente di effettuare rapporti di tipo "gestionale", senza azzeramento dei totali.
ASSETTO Z	Questo assetto consente di effettuare il rapporto di fine giornata di tipo "fiscale" e gli stessi rapporti gestionali realizzabili in X, ma con azzeramento dei totali.
ASSETTO SET	Questo assetto consente di effettuare la programmazione del misuratore fiscale.
ASSETTO COM	In questo assetto è possibile controllare il misuratore fiscale direttamente da una postazione remota (personal computer) dalla quale è possibile effettuare le diverse operazioni rese disponibili dal misuratore stesso. La tastiera del misuratore è disattivata, ad eccezione dei tasti di avanzamento rotolo scontrino e giornale.

SPEGNIMENTO E RIACCENSIONE DEL MISURATORE FISCALE

Il misuratore fiscale può essere spento premendo il tasto  per circa 4 sec. Per riaccendere il misuratore sarà necessario premere nuovamente il tasto.

GESTIONE DEI CODICI DI ACCESSO AGLI ASSETTI OPERATIVI

Il misuratore fiscale consente di gestire diversi livelli di accessibilità agli assetti operativi descritti nel paragrafo precedente.

Con due tipi di codici di accesso (supervisore e cassiere) di max 6 caratteri numerici, è possibile accedere agli assetti operativi disponibili secondo la seguente tabella:

LIVELLI DI ACCESSO	ASSETTI CONSENTITI
Supervisore	COM – REG – X – Z - SET
Cassiere	COM – REG – X
Operatore	COM – REG

Quando l'utente accederà ad uno degli assetti protetti dal codice di accesso, la macchina effettuerà la richiesta del codice di accesso stesso, con le seguenti modalità:

ASSETTO	MODALITÀ DI ACCESSO NEGLI ASSETTI
COM – REG	Nessuna richiesta codice di accesso
X	Richiesta codice di accesso e accesso all'assetto se : codice di accesso introdotto = codice di accesso supervisore oppure codice di accesso introdotto = codice di accesso cassiere
Z - SET	Richiesta codice di accesso e accesso all'assetto solo se : codice di accesso introdotto = codice di accesso supervisore

La digitazione del codice di accesso è effettuata visualizzando su display una serie di "asterischi".

Il misuratore fiscale è fornito con la gestione dei codici di accesso disabilitata.

GESTIONE DEI LIVELLI DI ACCESSIBILITA' ALLE FUNZIONI

Oltre ai livelli di accessibilità agli assetti operativi, è possibile associare, per ogni funzione disponibile, uno dei seguenti livelli:

- supervisore
- cassiere
- operatore.

E' così possibile consentire determinate funzioni (es. sconti, maggiorazioni, ecc.) solo al supervisore o al cassiere e non all'operatore. (Per maggiori informazioni consultare il capitolo "Procedure per la programmazione").

7. TRANSAZIONI DI VENDITA

GESTIONE DEGLI OPERATORI

Il misuratore fiscale può gestire più operatori che si avvicendano nell'operatività sulla macchina in funzione del proprio turno operativo. Quando questa funzione è abilitata (codice SET 370), l'operatività sulla macchina in assetto REG sarà inibita fino all'identificazione di un operatore (inizio turno) e non sarà consentita a più operatori contemporaneamente. Ogni operatore è identificabile da un codice numerico (1 – 10) e a ciascuno di essi potrà essere associata una descrizione e un codice personale di accesso (vedi capitolo PROCEDURE PER LA PROGRAMMAZIONE). Con il codice di programmazione SET 370, oltre alla abilitazione/disabilitazione della gestione operatori, è possibile abilitare/disabilitare la stampa del totale cassa nel rapporto operatore alla chiusura del turno.

Procedura operativa

1.
2. Per disabilitare la gestione degli operatori
 Per abilitare la gestione degli operatori
3. Per disabilitare la stampa del rapporto operatore alla chiusura del turno
 Per abilitare la stampa del rapporto operatore alla chiusura del turno (impostazione di default).
4. Per disabilitare la stampa del totale cassa nel rapporto operatore
 Per abilitare la stampa del totale cassa nel rapporto operatore

GESTIONE OPERATORI ATTIVA

Attraverso l'opzione SET 370, al passo 3, è possibile abilitare / disabilitare la visualizzazione e la stampa del valore in cassa anche nella funzioni SET 150. Per abilitare / disabilitare la funzione con l'opzione SET 370, al passo 3, è necessario introdurre la password di default del supervisore oppure la password attiva in quel momento.

Nota: la condizione di default è "visualizza e stampa abilitati".

ATTIVAZIONE / DISATTIVAZIONE OPERATORE E TURNO

I diversi operatori che si avvicendano nell'operatività sulla macchina in funzione del proprio turno operativo, dovranno semplicemente identificarsi all'inizio del turno senza dover disabilitare l'operatore precedente.

Se però l'operatore che sta utilizzando la macchina intende disattivare il proprio turno, potrà comunque eseguire la chiusura del turno come descritto nel manuale utente.

ATTIVAZIONE OPERATORE E TURNO

Per procedere in questa funzione è necessario che lo scontrino di vendita sia stato chiuso e l'operatore precedente disattivato.

Esempi

Codice personale non programmato:

[N° operatore]

Codice personale programmato:

[N° operatore] [Codice personale]

DISATTIVAZIONE OPERATORE E TURNO

Per procedere in questa funzione è necessario che lo scontrino di vendita sia stato chiuso e l'operatore precedente attivato.

Esempi

Codice personale non programmato:

[N° operatore]

Avvio automatico della stampa relativa al rapporto dell'operatore disattivato

Codice personale programmato:

[N° operatore] [Codice personale]

Avvio automatico della stampa relativa al rapporto dell'operatore disattivato

VISUALIZZAZIONE DELL'OPERATORE ATTIVO

In assetto REG , con il tasto è possibile visualizzare , su display operatore, il numero dell'operatore attivo in quel momento.

P.IVA 12345678903	
NON FISCALE	
OPERATORE 1	
GIANNI	
APERT.TURNO	09:19 17-07-2006
VALORE IN CASSA INIZIALE	190,00
CHIUS.TURNO	09:23 17-07-2006
VALORE IN CASSA FINALE	235,00
CLIENTI SERVITI	4

VENDUTO	56,00
CORRISP. NON RISCOSSI	11,00
CORRISPETTIVI RISCOSSI	56,00

SCONTI	1
	5,00
MAGGIORAZIONI	1
	1,00

CONTANTE	2
	25,00
ASSEGNI	1
	20,00

CASSA:	01
OPERATORE:	GIANNI
17-07-2006	09:23
NUMERO SCONTRINO NON FISCALE	4
NON FISCALE	

SCONTRINO DI VENDITA CON "ECO-CONTRIBUTO RAEE"

La gestione dell'eco-contributo RAEE (Raccolta, trattamento, recupero e smaltimento dei Rifiuti, di Apparecchiature Elettriche ed Elettroniche) prevede, sullo scontrino di vendita, oltre alla stampa del prezzo del prodotto, anche la stampa della quota parte del prezzo determinata dal produttore del prodotto per il corretto trattamento e riciclo degli apparecchi elettrici ed elettronici.

Dal punto di vista contabile la quota dell'eco-contributo costituisce parte del prezzo assoggettata alla stessa aliquota IVA del prodotto cui si riferisce.

La stampa del dato sullo scontrino di vendita e' quindi ininfluenza al fine della determinazione dei corrispettivi di vendita memorizzati dal misuratore fiscale e ai fini del successivo calcolo dell'IVA.

Per attivare la gestione dell'eco-contributo, in assetto SET, dovranno essere programmati i seguenti parametri:

- SET 102 : formattazione della memoria - abilitazione della prestazione
 - Se non si utilizza il codice SET 102, e' possibile attivare la funzione RAEE nei seguenti modi : per ogni reparto o PLU può essere specificata una quota dell'eco-contributo. Se viene specificata, verrà stampata sullo scontrino. Con la funzione "33" abbinata ad un tasto tramite la programmazione tastiera, è possibile:
 - Con la sequenza [VALORE] [tasto RAEE] [VENDITA] eseguire la stessa operazione descritta precedentemente
 - Con la sequenza [tasto RAEE] [VENDITA] sarà stampata sullo scontrino solo l'indicazione del contributo RAEE.
- Nota:** attivata una modalità all'interno dello scontrino, non sarà più possibile variare la modalità stessa.
- SET 340: programmazione del messaggio di descrizione dell'eco-contributo relativo ai messaggi RAEE con valore dell'eco-contributo programmato.
 - SET 341: programmazione del messaggio di descrizione dell'eco-contributo generico, relativo ai messaggi RAEE con valore dell'eco-contributo non programmato.

Quota dell'eco-contributo da programmare sul reparto o PLU

Descrizione programmabile dell'eco-contributo

P.IVA 12345678903	
	EURO
LAVATRICE	
(*RAEE € 8,10)	nnn,nn
FERRO DA STIRO	nn,nn
CONGELATORE	
(*RAEE € 10,50)	n nnn,nn
TOTALE	nnnn,nn
CONTANTE	n nnn,nn
CASSA :	01
gg/mm/aa	hh-mm
N.SCONTR.FISCALE	nn
Logotipo fiscale	
* COSTO RAEE ART. 10,C.2, D.LGS. N. 151/2005	

VENDITA SU REPARTO CON PAGAMENTO IN CONTANTI

La vendita può avvenire digitando un prezzo da tastiera e attribuendolo a un reparto oppure richiamando il prezzo memorizzato su REPARTO. Se abilitato, sarà possibile effettuare il bypass del prezzo memorizzato sul Reparto con quello digitato da tastiera

Esempi

- 1 Vendita con prezzo digitato da tastiera di 1 articolo a Euro 10,00 su REPARTO 2

10 **REPARTO 2** **CONTANTE**

- 2 Vendita di un articolo al prezzo programmato sul REPARTO 1 (Euro 8,00)

REPARTO 1 **CONTANTE**

- 3 Vendita “ad articolo unico” sul REPARTO 5

SHIFT **REPARTO 5**

- 4 Vendita di un articolo al prezzo “zero” sul REPARTO 5

0,00 **SHIFT** **REPARTO 5**

- 5 Vendita di cui si ripete 3 volte il prezzo programmato su REPARTO 1.

REPARTO 1 **RIPET.** **RIPET.** **CONTANTE**

- 6 Vendita di 30 articoli al prezzo singolo di Euro 3,50 digitato su REPARTO 1 e di 25 articoli dello stesso tipo al prezzo memorizzato su REPARTO 5

30 **X** **3,50** **REPARTO 1** **25** **X** **SHIFT** **REPARTO 5** **CONTANTE**

-
- Sarà impedita la vendita di un articolo con prezzo digitato da tastiera superiore al prezzo massimo eventualmente programmato sul reparto (HALO) o inferiore al prezzo minimo eventualmente programmato sul reparto (LALO).
 - È possibile effettuare calcoli di superficie o di confezioni multiple con moltiplicazione per il prezzo unitario. La sequenza possibile è:
[Quantità] X [Quantità] X [prezzo unitario (superficie)] REPARTO 5
Le superfici devono essere comprese tra i valori 0.00001 e 999.999.
 - **Tra una transazione di vendita e un'altra è possibile inserire una stringa numerica o alfanumerica utilizzando due tasti della tastiera preventivamente programmati.**
Tasto [CODICE NUMERICO] e tasto [CODICE ALFA-NUMERICO].
 - In assetto SET la programmazione del codice 367 consente l'abilitazione della stampa, nello scontrino di vendita, del numero di transazioni o pezzi venduti.
-

VENDITA SU PLU CON PAGAMENTO IN CONTANTI

La vendita può avvenire digitando un prezzo da tastiera e attribuendolo a un PLU oppure richiamando il prezzo memorizzato sul PLU.

Esempi

1 Vendita di 1 articolo per Euro 10,00 digitato da tastiera su PLU 1.

10 **SEPAR** **1** **PLU** **CONTANTE**

2 Vendita di un articolo al prezzo programmato sul PLU 1

1 **PLU** **CONTANTE**

-
- Sarà impedita la vendita di un articolo con prezzo digitato da tastiera superiore a quello programmato nel reparto a cui è riferito il PLU (HALO) e inferiore a quello programmato nel reparto a cui è riferito il PLU. (LALO)
 - Se abilitato il Bypass del prezzo sul Reparto, sarà anche possibile effettuare il bypass del prezzo memorizzato sul PLU con quello digitato da tastiera.
-

VENDITA CON ALTRE FORME DI PAGAMENTO

La transazione di vendita viene conclusa impostando la forma del pagamento. Il pagamento di una vendita può avvenire anche in forme diverse dal contante e cioè con assegni, carta di credito, ecc. In questo caso lo scontrino sarà chiuso con tasti diversi dal tasto **CONTANTE**. Oltre al contante, il misuratore fiscale gestisce le seguenti forme di pagamento:

1. carta di credito
2. assegno
3. ticket (buono pasto)
4. carta di debito (bancomat)
5. credito (vendita a credito)
6. corrispettivo non riscosso
7. pagamento misto
8. *valuta (vedi paragrafo "Conversione valute"/"Pagamento in valuta")*

Esempi

- 1 Pagamento con **Carta di credito** (1-5) di Euro 10,00 venduti sul REPARTO 2
10 **REPARTO 2** **1** **C.CRED.** (Pagamento con carta di credito 1)
- 2 Pagamento con **Assegno** di Euro 10,00 venduti sul REPARTO 2
10 **REPARTO 1** **ASSEG.**
- 3 Pagamento con **Carta di debito** di Euro 10,00 venduti sul REPARTO 2
10 **REPARTO 2** **SHIFT** **C. DEB.**
- 4 Pagamento in modalità **a Credito** di Euro 10,00 venduti sul REPARTO 2
10 **REPARTO 2** **CREDITO**
- 5 Pagamento in modalità **Corrispettivo non riscosso** di Euro 10,00 venduti sul REPARTO 2
10 **REPARTO 2** **SHIFT** **C.N.RISC**
- 6 Vendita di Euro 70,00 su REPARTO 1, pagamento in modalità **Pagamento misto** con Euro 50,00 con Carta di Credito 1, e di Euro 20,00 in contante.
70 **REPARTO 1** **SUBT.** **50** **SEPAR** **1** **C.CRED.** **20** **CONTANTE**

-
- Nel caso di **vendita a credito**, è possibile emettere uno scontrino fiscale senza contestuale pagamento del corrispettivo (l'I.V.A. è pagata nel momento in cui il bene venduto è trasferito, a differenza di quanto accade nel caso di vendita con corrispettivo non riscosso in cui l'I.V.A. è pagata al momento della riscossione del corrispettivo dovuto). L'effettivo pagamento sarà gestito attraverso la funzione RECUPERO CREDITO
 - Nel caso di pagamento con **corrispettivo non riscosso**, il totale viene contabilizzato a parte in un apposito registro relativo ai corrispettivi non riscossi. Il totale stesso sarà poi riportato automaticamente nel rapporto "movimenti di cassa" e nel rapporto fiscale (rapporto Z10). Lo scontrino è chiuso ed è stampata la scritta "NON PAGATO." Non sono ammesse altre sequenze di chiusura dello scontrino, quindi non è consentita la vendita con "parziale non pagato". Sono movimentati i totalizzatori del "non riscosso" relativi alle aliquote IVA degli articoli venduti. Il pagamento verrà effettuato attraverso la funzione "PAGAMENTO DI UN CORRISPETTIVO NON RISCOSSO.
 - Nel caso di **pagamento misto** se la vendita è stata registrata con un "parziale non pagato" (ticket), il misuratore fiscale:
 - ripartisce automaticamente il pagamento corrispettivi scontrino sui totalizzatori del "riscosso" e del "non riscosso"
 - ripartisce il "riscosso" sui totalizzatori relativi alle aliquote IVA degli articoli venduti
 - ripartisce il "non riscosso" sui totalizzatori relativi alle aliquote IVA degli articoli vendutiL'eventuale resto viene erogato e contabilizzato in contante.
-

PAGAMENTO DEL CORRISPETTIVO NON RISCOSSO

Pagamento di un corrispettivo a seguito di una vendita con modalità di pagamento "Non Riscosso" (vedi paragrafo VENDITA CON ALTRE FORME DI PAGAMENTO) È possibile inserire direttamente, sullo scontrino, il numero dello scontrino originale emesso all'atto della vendita e la data relativa.

Esempi

Pagamento di una vendita già effettuata di un articolo per Euro 10,00 su REPARTO 2 e di una vendita di un articolo al prezzo programmato sul REPARTO 1 (Euro 8,00).

SHIFT **P.C.N.R.** [*nr. scontrino*] **X** [*data*] **X** **10** **REPARTO 2**

REPARTO 1

REPARTO 1 **CONTANTE**

-
- Il **nr. scontrino** e la **data** possono essere omessi confermando con **X** i valori proposti dal misuratore fiscale.
Viene emesso uno scontrino fiscale che riporta in apertura la scritta "PAG. CORR. NON RISC."
Il totale scontrino aggiorna automaticamente il totalizzatore del "riscosso".
Sono movimentati i totalizzatori del "riscosso" relativi alle aliquote IVA degli articoli presenti nella transazione "pagamento corrispettivo non riscosso".
-

CONVERSIONE VALUTE

È possibile visualizzare sul display il controvalore di una determinata valuta sempre che le valute siano state programmate opportunamente in ambiente SET.

L'operazione è possibile all'interno di uno scontrino sia dopo il prezzo di un articolo, dopo lo sconto, la maggiorazione ecc., sia dopo il sottotale

Esempi

Vendita di un articolo per Euro 10,00 digitato da tastiera sul REPARTO 1 e visualizzazione del controvalore nella valuta 1.

10 **REPARTO 1** **1** **SHIFT** **VALUTA** **CONTANTE**

-
- Alla digitazione del tasto **VALUTA** è visualizzato il controvalore nella valuta 1. Dopo alcuni secondi il display rivisualizza lo stato precedente.

Se non è stato programmato il cambio relativo alla valuta selezionata, il display operatore visualizza il messaggio "CAMBIO ASSENTE".

VENDITA CON PAGAMENTO IN VALUTA

Il misuratore fiscale può essere programmato per gestire il pagamento in valuta estera.

Esempi

Vendita di un articolo per Euro 10,00 digitato da tastiera sul REPARTO 1 e pagamento in dollari.

10 **REPARTO 1** **1** **SHIFT** **VALUTA** [*importo visualizzato*] **SEPAR** **1**
SHIFT **VALUTA**

-
- Alla digitazione del tasto **VALUTA** è visualizzato il controvalore nella valuta 1. Dopo alcuni secondi il display visualizza lo stato precedente.
 - [*importo visualizzato*] = importo visualizzato alla digitazione di **1** **VALUTA**
 - Il resto è calcolato in Euro.

RESTO

Esempio

1 Vendita di un articolo al prezzo programmato sul REPARTO 1 (Euro 8,00) e di un articolo al prezzo programmato sul REPARTO 2 (Euro 1,50). Pagamento con 10,00 Euro.

REPARTO 1 **REPARTO 2** **SUBTOTALE** **10** **CONTANTE**

-
- 1** Il misuratore effettuerà il calcolo del resto solo a fronte della digitazione dell'importo ricevuto dal cliente.
Se l'importo ricevuto è superiore al totale dello scontrino, lo scontrino stesso viene terminato e l'importo del resto visualizzato. Se l'importo non è sufficiente, viene invece visualizzato il totale residuo e la macchina rimane in attesa di un ulteriore pagamento a saldo.
-

CORREZIONI

Esempi

- 1 Vendita di un articolo per Euro 10,00 su REPARTO 2, vendita di un articolo al prezzo programmato sul REPARTO 1 (Euro 8,00) e di un articolo al prezzo programmato sul REPARTO 2 (Euro 1,50) con correzione dell'ultimo importo.

10 **REPARTO 2** **REPARTO 1** **REPARTO 2** **CORR** **CONTANTE**

- 2 Vendita di un articolo per Euro 10,00 su REPARTO 2, vendita di un articolo al prezzo programmato sul REPARTO 1 (Euro 8,00) e di un articolo al prezzo programmato sul REPARTO 2 (Euro 1,50) con correzione del primo importo.

10 **REPARTO 2** **REPARTO 1** **REPARTO 2** **SHIFT** **STORNO**

10 **REPARTO 2** **CONTANTE**

- 3 Vendita di un articolo per Euro 10,00 su REPARTO 2, vendita di un articolo al prezzo programmato sul REPARTO 1 (Euro 8,00) e di un articolo al prezzo programmato sul REPARTO 2 (Euro 1,50) con annullamento.

10 **REPARTO 2** **REPARTO 1** **REPARTO 2** **SHIFT** **AN.SCTR**

1-2 Se si vuole è possibile digitare un altro importo al posto di quello annullato

1 Viene emesso uno scontrino fiscale che riporta la scritta "CORREZIONE".

2 Viene emesso uno scontrino fiscale che riporta la scritta "STORNO".

Se si vuole effettuare lo storno di una maggiorazione o di uno sconto occorre prima stornare la vendita a cui sono riferiti e poi fare lo storno della maggiorazione o dello sconto

3 Premendo il tasto AN. SCTR lo scontrino viene chiuso, annullato e riporta la scritta "CORREZIONE" "ANNULLO SCONTRINO". L'importo all'interno dello scontrino è stampato come valore negativo.

VENDITA CON SCONTO

Esempi

- 1 Vendita da Euro 10,00 con sconto di 5,00 Euro sull'articolo.
10 **REPARTO 1** **5** **SCONTO** **CONTANTE**
 - 2 Vendita di Euro 10,00 con sconto del 5% sull'articolo.
10 **REPARTO 1** **5** **%** **SCONTO** **CONTANTE**
 - 3 Vendita di Euro 10,00 su REPARTO 2 con sconto di 5,00 Euro sull'articolo.
10 **REPARTO 2** **5** **SCONTO** **CONTANTE**
 - 4 Vendita di Euro 10,00 su PLU 8 con sconto del 5% sull'articolo.
10 **SEPAR** **8** **PLU** **5** **%** **SCONTO** **CONTANTE**
 - 5 Vendita con prezzo programmato su REPARTO 2 (1,5 Euro) e vendita con prezzo programmato su REPARTO 1 (8,00 Euro) con sconto di 5,00 Euro sul totale.
REPARTO 2 **REPARTO 1** **SUBTOTALE** **5** **SCONTO** **CONTANTE**
 - 6 Vendita con prezzo programmato su REPARTO 2 (1,5 Euro) e vendita con prezzo programmato su REPARTO 1 (8,00 Euro) con sconto del 5% sul totale.
REPARTO 2 **REPARTO 1** **SUBTOTALE** **5** **%** **SCONTO**
CONTANTE
 - 7 Vendita con prezzo programmato su REPARTO 2 (1,5 Euro) e su REPARTO 1 (8,00 Euro). Il cliente paga con Euro 5,00. Calcolare lo sconto indiretto sul totale.
REPARTO 2 **REPARTO 2** **SUBTOTALE** **5** **SHIFT** **SC. IND**
CONTANTE
 - 8 Vendita di Euro 10,00 su REPARTO 2 applicando il terzo sconto percentuale, tra i sei programmati.
10 **REPARTO 2** **3** **SCONTO %** **CONTANTE**
 - 9 Vendita di Euro 10,00 su REPARTO 2 applicando il primo sconto valore assoluto, tra i sei programmati.
10 **SEPAR** **8** **REPARTO 2** **SCONTO ASS.** **CONTANTE**
-
- 7 Lo sconto indiretto sul SUBTOTALE è ripartito in modo proporzionale sui singoli reparti in base all'incidenza, su di essi delle vendite.
- 8 - 9 I tasti **SCONTO ASS** e **SCONTO %** non sono disponibili nella configurazione di fabbrica della tastiera. Devono essere programmati attraverso le funzioni di programmazione della tastiera.
-

VENDITA CON MAGGIORAZIONE

Esempi

- 1 Vendita da Euro 10,00 con maggiorazione di 5,00 Euro sull'articolo.
10 **REPARTO 1** **5** **SHIFT** **MAGG.** **CONTANTE**
- 2 Vendita di Euro 10,00 con maggiorazione del 5% sull'articolo.
10 **REPARTO 1** **5** **%** **SHIFT** **MAGG.** **CONTANTE**
- 3 Vendita di Euro 10,00 su REPARTO 2 con maggiorazione di 5,00 Euro sull'articolo.
10 **REPARTO 2** **5** **SHIFT** **MAGG.** **CONTANTE**
- 4 Vendita di Euro 10,00 su PLU 8 con maggiorazione del 5% sull'articolo.
10 **SEPAR** **8** **PLU** **5** **%** **SHIFT** **MAGG.** **CONTANTE**
- 5 Vendita di un articolo memorizzato su REPARTO 2 (1,50 Euro) e REPARTO 1 (Euro 8,00) con maggiorazione di 5,00 Euro sul totale.
REPARTO 2 **REPARTO 1** **SUBTOTALE** **5** **SHIFT** **MAGG.**
CONTANTE
- 6 Vendita con prezzo programmato su REPARTO 2 (1,5 Euro) e vendita con prezzo programmato su REPARTO 1 (8,00 Euro) con maggiorazione del 5% sul totale.
REPARTO 2 **REPARTO 1** **SUBTOTALE** **5** **%** **SHIFT** **MAGG.**
CONTANTE
- 7 Vendita di Euro 10,00 su REPARTO 2 applicando la terza maggiorazione percentuale, tra le sei programmate.
10 **REPARTO 2** **3** **MAGG. %** **CONTANTE**
- 8 Vendita di Euro 10,00 su REPARTO 2 applicando la prima maggiorazione in valore assoluto, tra le sei programmate.
10 **SEPAR** **8** **REPARTO 2** **MAGG. ASS** **CONTANTE**

5 - 6 La maggiorazione sul subtotale è ripartita in modo proporzionale sui singoli reparti in base all'incidenza, su di essi, delle vendite.

7 - 8 I tasti **MAGG. ASS** e **MAGG. %** non sono disponibili nella configurazione di fabbrica della tastiera. Devono essere programmati attraverso le funzioni di programmazione della tastiera.

RESO MERCE

Restituzione di uno o più articoli contabilizzati precedentemente con scarico del loro prezzo

È possibile inserire direttamente, sullo scontrino, il numero dello scontrino originale emesso all'atto della vendita, la data relativa ed il codice fiscale del cliente o la P.IVA.

Esempi

Reso pari a 50,00 Euro su REPARTO 1

[RESO] [nr. scontrino] [data scontrino] [cod. fisc. cliente] [50]
 [REPARTO 1] [CONTANTE]

-
- Il numero dello scontrino e la data possono essere omessi premendo il tasto ; il codice fiscale può essere omesso premendo il tasto C
 - Se si desidera introdurre più speditamente la sequenza numerica della P.IVA utilizzando i tasti alfanumerici come tasti numerici, assegnare il codice funzione 9 ad un tasto di tastiera e quindi, prima di inserire la P.IVA, digitare il tasto programmato (SET251).
-

RESO MERCE CON EMISSIONE DI UN DOCUMENTO DI "NOTA DI CREDITO"

AVVERTENZA: *la funzione di reso merce con emissione di nota di credito potrà essere abilitata da parte dell'esercente solo nei casi consentiti dalla legge.*

Tale funzione consente la registrazione di uno scontrino fiscale con funzione di Nota di Credito per la documentazione delle operazioni di rimborso effettuate a seguito di restituzione di merci precedentemente acquistate e registrate attraverso lo stesso misuratore fiscale. Lo scontrino dovrà essere conservato dall'esercente, insieme al corrispondente scontrino di chiusura giornaliera.

Il documento emesso consente la registrazione di più operazioni di reso, ma è dedicato solo a questo tipo di funzione e alle eventuali operazioni collegate di correzione, storno o annullamento.

Il misuratore fiscale non effettua alcun decremento dei corrispettivi a fronte della registrazione di operazioni di rimborso per reso merce, ma si limita a:

- Documentare le operazioni di reso merce con l'emissione di uno scontrino fiscale, "nota di credito", numerato progressivamente rispetto agli altri documenti fiscali emessi, e riportato sul giornale di fondo.
- Contrassegnare ogni documento di "nota di credito", emesso attraverso un codice pratica univoco, utilizzabile dall'utente finale per il collegamento della registrazione gestionale della operazione di carico / scarico magazzino con lo specifico documento fiscale.
- Registrare i totali giornalieri di Reso Merce in modo indipendente all'interno della memoria fiscale, in aggiunta agli altri dati previsti dalla normativa vigente.
- Riepilgarli come voci indipendenti a specifiche all'interno del rapporto di chiusura fiscale e dei rapporti di lettura della memoria fiscale.
- Mettere a disposizione dell'esercente i totali, ripartiti per aliquota IVA, dei rimborsi registrati, per l'eventuale riduzione dell'imposta in sede di dichiarazione.

Il documento emesso è automaticamente integrato con i riferimenti impostati dall'operatore per il numero dello scontrino originale emesso all'atto della vendita, la data relativa ed il codice fiscale o la partita Iva del cliente

Esempi

Reso pari a 15,00 Euro su REPARTO 1

RESO [nr. scontrino] **X** [data scontrino] **X** [cod. fisc. cliente] **X** **15**
REPARTO 1 **CONTANTE**

-
- Il numero dello scontrino e la data possono essere omessi premendo il tasto **X**; il codice fiscale può essere omesso premendo il tasto **C**
 - Se si desidera introdurre più speditamente la sequenza numerica della P.IVA utilizzando i tasti alfanumerici come tasti numerici, assegnare il codice funzione 9 ad un tasto di tastiera e quindi, prima di inserire la P.IVA, digitare il tasto programmato (SET251).
 - Se al misuratore fiscale è connesso un lettore di codice a barre, l'introduzione dell'eventuale codice fiscale può essere eseguita attraverso la lettura del codice a barre corrispondente.
-

Scontrino fiscale della "nota di credito"

	P. IVA 12345678903		
			EURO
	NOTA DI CREDITO		
Codice pratica	*Cd. RM001/00113	14-07-06	
Riferimento scontrino originale di vendita	CAUSALE: RESO MERCE		
	RIF. SC. FISC. 1	DEL 14-07-2006	

Dettaglio imponibile, aliquota e imposta	REPARTO_1	15,00	Descrittore e corrispettivo
	*IMP 13,64		
	*IVA 10,00% : 1,36		

Valore totale del reso	TOTALE EURO	15,00	
	CONTANTE	15,00	
C.F. o P.IVA del cliente	C.F.	RSSCRL30A01L219B	
	CASSA:	01	
	14-07-2006	08:31	
	NUMERO SCONTRINO FISCALE	2	
	<i>MF</i> BC 10000004		

Formato codice pratica

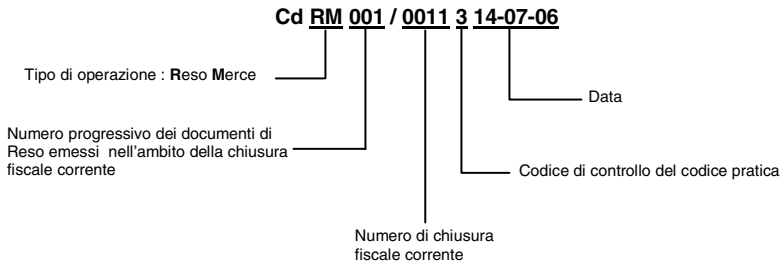

BONIFICO

È necessario avvalersi della funzione di Bonifico per contabilizzare il cambio di un articolo con uno di pari o maggiore valore e soggetto alla stessa aliquota Iva.

Esempi

Vendita di un articolo con prezzo registrato su REPARTO 2 (50,00 Euro) e di uno registrato su REPARTO 1 (8,00 Euro) e restituzione di un articolo nel REPARTO 2 di Euro 20,00

REPARTO 2 **REPARTO 1** **SHIFT** **BONIF** **20** **REPARTO 2**
CONTANTE

-
- Se l'importo da restituire è superiore a quello della corrispondente vendita, sul display viene visualizzato il messaggio "CORRISP. xx NEG." (i corrispettivi relativi alla aliquota IVA xx sono negativi); Digitare C e poi digitare AN. SCTR.
-

VENDITA CON SELEZIONE LISTINO ALL'ESTERNO DI UNO SCONTRINO

È possibile effettuare una vendita attraverso la selezione del prezzo a listino 1 o del prezzo a listino 2 o del prezzo a listino 3 o del prezzo a listino 4.

La selezione del listino avviene all'esterno dello scontrino e sarà attivo solo per quella vendita.

Esempi

Selezione del prezzo a listino 1.

SHIFT **LISTINO 1**

Eeguire la vendita e chiudere lo scontrino.

-
- Tutti gli articoli sono venduti al prezzo di Listino 1. Per selezionare il prezzo a listino 2, premere **SHIFT** **LISTINO 2**
-

VENDITA CON SELEZIONE LISTINO ALL'INTERNO DI UNO SCONTRINO (selezione listino attivo per tutte le transazioni a seguire)

È possibile effettuare la selezione di un nuovo listino rispetto a quello attualmente in corso. Il nuovo listino avrà valore fino alla chiusura dello scontrino di vendita.

Esempio

Vendita di articoli per 8,00 Euro memorizzato su REPARTO 1 (Listino 1) e per 1,50 Euro memorizzato su REPARTO 2 (Listino1); vendita di articoli per 10,00 Euro memorizzato su REPARTO 3 (Listino 2) e per 14 Euro memorizzato su REPARTO 4 (Listino 2).

REPARTO 1 **REPARTO 2** **SHIFT** **LISTINO 2** (a) **REPARTO 3**
REPARTO 4 **CONTANTE**

-
- Il Listino 2 è abilitato da questa transazione (a) in avanti fino alla chiusura delle operazioni di vendita.
-

VENDITA CON SELEZIONE LISTINO ALL'INTERNO DI UNO SCONTRINO (SELEZIONE LISTINO ATTIVO SOLO PER LA TRANSAZIONE SUCCESSIVA)

È possibile effettuare la selezione di un nuovo listino rispetto a quello attualmente in corso. Il nuovo listino avrà valore solo temporaneamente, cioè solo per la transazione successiva.

Esempio

Vendita di articoli per 8,00 Euro memorizzato su REPARTO 1 (Listino 1) e per 1,50 Euro memorizzato su REPARTO 2 (Listino 1); vendita di articoli per 10,00 Euro memorizzato su REPARTO 3 (Listino 2) e per 7,00 Euro memorizzato su REPARTO 4 (Listino 1).

REPARTO 1 **REPARTO 2** (a) **PREZZO 2** (b) **REPARTO 3** (c)
REPARTO 4 (d) **CONTANTE**

-
- (a) L'importo è stampato su REPARTO 2 secondo i parametri del LISTINO 1..
 - (b) Il LISTINO 2 viene abilitato per la transazione seguente.
 - (c) L'importo è stampato su REPARTO 3 secondo i parametri del LISTINO 2.
 - (d) È selezionato nuovamente il LISTINO 1.
-

VENDITA CON SCONTRINO DOCUMENTALE (INSERIMENTO CODICE FISCALE)

Introducendo sullo scontrino il codice fiscale del cliente e specificando la quantità e la natura del bene venduto, lo scontrino assume il valore di un documento utile ai fini della deducibilità delle imposte. Il codice fiscale può essere introdotto in qualsiasi momento, sia all'inizio dello scontrino sia all'interno dello stesso prima della chiusura; è gestibile sia che si tratti di codici fiscali di persone fisiche o di Ditte.

Esempi

Vendita di 50,00 Euro memorizzato su REPARTO 2 con pagamento in contante e rilascio dello scontrino documentale.

REPARTO 2 **SHIFT** **COD. FISIC** [*cod. fisc. cliente*] **X** **CONTANTE**

Se si desidera introdurre la P.IVA la sequenza diventa :

REPARTO 2 **COD. FISIC** [*P.IVA*] **X** **CONTANTE**

-
- Si desidera introdurre più speditamente la sequenza numerica della P.IVA utilizzando i tasti alfanumerici come tasti numerici, assegnare il codice funzione 9 ad un tasto di tastiera e quindi, prima di inserire la P.IVA, digitare il tasto programmato (SET251).
 - Se al misuratore fiscale è connesso un lettore di codice a barre, l'introduzione dell'eventuale codice fiscale può essere eseguita attraverso la lettura del codice a barre corrispondente.
-

VENDITA A CREDITO

Questa funzione consente l' emissione di uno scontrino fiscale senza contestuale pagamento del corrispettivo (l'I.V.A. è pagata nel momento in cui il bene venduto è trasferito, a differenza di quanto accade nel caso di vendita con corrispettivo non riscosso in cui l'I.V.A. è pagata al momento della riscossione del corrispettivo dovuto).

La somma incassata incrementa il totalizzatore dei "crediti".

Esempi

Vendita a credito di un articolo al prezzo programmato sul REPARTO 1 (Euro 8,00)

REPARTO 1 **CREDITO**

-
- L'effettivo pagamento sarà gestito attraverso la funzione RECUPERO CREDITO.
 - Il totalizzatore dei "crediti" è sempre azzerato automaticamente all'esecuzione del rapporto di chiusura fiscale giornaliera.
-

RECUPERO CREDITO

Emissione di uno scontrino non fiscale che registra l'avvenuto pagamento di un importo precedentemente lasciato a credito. Al momento del pagamento, la somma incassata è decrementata dal totalizzatore dei "crediti".

Esempi

Recupero di un importo di 50,00 Euro dovuto come pagamento di una vendita precedente.

SHIFT **REC.CR.** **50** **CONTANTE** **CONTANTE**

-
- Il totalizzatore dei "crediti" è sempre azzerato automaticamente all'esecuzione del rapporto di chiusura fiscale giornaliera.
-

UNIONE SCONTRINI

Stampa di uno scontrino non fiscale che riporta l'importo totale dei due scontrini fiscali precedenti e il totale di ogni singolo scontrino

Esempi

Vendita di un articolo al prezzo programmato sul REPARTO 1 (Euro 8,00)

Vendita di un articolo al prezzo programmato sul REPARTO 5 (Euro 6,00)

Unione scontrini

REPARTO 1 **CONTANTE** **SHIFT** **REPARTO 5** **CONTANTE** **SHIFT**

UN. SCTR

Il tasto **UN. SCTR** non è disponibile nella configurazione di fabbrica della tastiera. Deve essere programmato attraverso le funzioni di programmazione della tastiera.

SCONTRINO MULTIPO

Lo scontrino multiplo è costituito da uno scontrino fiscale di vendita con una appendice che prevede il raggruppamento degli articoli della vendita per gruppi merceologici o per reparti in base alla programmazione del misuratore fiscale.

La funzione deve essere preventivamente abilitata tramite il codice di programmazione SET 366.

Esempi

Vendita su REPARTO 1, vendita su REPARTO 2, vendita su REPARTO 3 con emissione dello "scontrino multiplo".

(REPARTO 1 = PANINO - REPARTO 2 = CAFFÈ - REPARTO 3 = CD MUSICALE)

SCTR ML **REPARTO 1** **REPARTO 2** **REPARTO 3** **CONTANTE**

-
- La digitazione del tasto **SCTR ML** è consentita non solo all'inizio dello scontrino di vendita ma anche con scontrino già aperto, ma comunque prima dell'impostazione delle forme di pagamento.
-

VERSAMENTI

Operazione che consente di aggiungere del denaro in cassa in contante o in ognuna delle altre forme di pagamento previste con stampa di uno scontrino non fiscale. Il versamento può anche essere eseguito nella stessa transazione di un prelievo.

Esempi

Versamento di 300,00 Euro in contante e di 500,00 Euro in assegni.

VERS. **300** **CONTANTE** **500** **ASSEG.** **CONTANTE**

- Il cassetto, se presente , si apre automaticamente.
-

E' possibile disabilitare la stampa del "totale cassa" nello scontrino di versamento. L'abilitazione / disabilitazione della prestazione è gestita attraverso l'opzione SET 368 che e' abilitato con l'introduzione della password di default del supervisore oppure con la password attiva.

PRELIEVI

Operazione che consente di prelevare del denaro dalla cassa in contante o in ognuna delle altre forme di pagamento previste con stampa di uno scontrino non fiscale. Il prelievo può anche essere eseguito nella stessa transazione di un versamento

Esempi

Versamento di 300,00 Euro in contante e di 500,00 Euro in assegni.

SHIFT **PREL** **300** **CONTANTE** **500** **ASSEG.** **CONTANTE**

- Il cassetto, se presente , si apre automaticamente.
-

E' possibile disabilitare la stampa del "totale cassa" nello scontrino di prelievo. L'abilitazione / disabilitazione della prestazione è gestita attraverso l'opzione SET 368 che e' abilitato con l'introduzione della password di default del supervisore oppure con la password attiva.

DUPLICATO SCONTRINO

Stampa un duplicato di uno scontrino non fiscale di una precedente operazione di versamento o prelievo. Il numero massimo di righe duplicate è 500.

Esempi

uplicare uno scontrino di versamento o di prelievo

DUPL

Il tasto **DUPL** non è disponibile nella configurazione di fabbrica della tastiera. Devono essere programmato attraverso le funzioni di programmazione della tastiera.

-
- Se durante la registrazione di uno scontrino non fiscale di versamento o prelievo è superato il numero di righe programmato per il duplicato scontrino, sul display è visualizzato il messaggio "SUP. LINEE DUPL."
 - Il duplicato è consentito solo dopo aver eseguito una operazione di versamento o di prelievo
-

VISUALIZZAZIONE DEL PREZZO ATTRIBUITO AD UN REPARTO O AD UN PLU

Sia all'interno sia all'esterno di uno scontrino di vendita, è possibile visualizzare il prezzo attribuito ad un REPARTO o ad un PLU.

Deve essere stata effettuata la programmazione dei reparti interessati

Esempi

TASTIERA

SHIFT **V. PREZZO** **REPARTO 2**

-
- È visualizzato il prezzo memorizzato nel reparto 2. Nel caso in cui sia memorizzato il prezzo a listino 1 e a listino 2, sarà visualizzato il prezzo secondo il listino selezionato in quel momento.
-

VISUALIZZAZIONE DEL TOTALE PRECEDENTE

Durante la compilazione di uno scontrino di vendita visualizza il totale dello scontrino precedentemente emesso, oppure a scontrino chiuso, il totale **dell'ultimo scontrino emesso**.

Esempi

Apertura scontrino con vendita di un articolo al prezzo programmato sul REPARTO 1, visualizzazione del totale dello scontrino precedentemente chiuso, e continuazione della vendita in corso

REPARTO 1 **SHIFT** **V. T PREC.** **C** *terminare la transazione...*

VISUALIZZAZIONE DEL TOTALE CONTANTE IN CASSA

Tale funzione consente di visualizzare il totale contante in cassa

Esempi

Visualizzazione del totale contante sia a scontrino aperto che a scontrino chiuso

SHIFT **V. T CASSA**

E' possibile disabilitare la stampa e la visualizzazione del "totale cassa".

L'abilitazione / disabilitazione della prestazione è gestita attraverso l'opzione SET 368 che e' abilitato con l'introduzione della password di default del supervisore oppure con la password attiva.

UTILIZZO DEL LETTORE DI CODICI A BARRE

Il lettore ottico è in grado di leggere le principali codifiche a barre quali:

- UPC A / UPC-E
- EAN 13 / EAN 8
- CODE 39 (Lunghezza 5-32)
- CODICE FARMACEUTICO (Lunghezza 9)

Per effettuare la lettura dei codici, posizionare il lettore a contatto con l'etichetta applicata sul prodotto e contenente il codice. Una segnalazione acustica segnala l'avvenuta lettura.

LETTURA MANUALE DEL CODICE

Il misuratore fiscale permette anche l'inserimento manuale del codice. Per eseguire questa operazione devono essere programmati tre tasti, uno per ogni tipo di codice come riportato nella seguente tabella.

Tasti	Codice a barre
Tasto EAN/UPC	EAN / UPC
Tasto C39	C39
Tasto FARM	FARM

Esempi

Introduzione manuale di un codice COD39 durante una vendita.

[B] [codice C39] **[PLU]** *proseguire la transazione...*

OFFERTE – PROMOZIONI N X M

La funzione di “offerte N x M” consente di attivare la procedura di vendita promozionale cioè la possibilità di vendere “N” articoli al prezzo di “M” articoli.

La funzione può essere attivata in modo manuale oppure in modo automatico dopo aver programmato la promozione e aver programmato quali reparti e PLU sono soggetti alla promozione.

VENDITA CON GESTIONE MANUALE DELL’OFFERTA NXM

Esempio

1. **[caratteri numeric]** (numero N di articoli da vendere)
2. **VENDITA PROM.**
[caratteri numeric] (numero M, inferiore a N)
 X
3. **REPARTO n** (Reparto a cui è associato l'articolo venduto in quantità di N)
oppure: **PLU [n]** (PLU a cui è associato l'articolo venduto in quantità di N)
4. **CONTANTE** (o altre forme di pagamento)

Il tasto **VENDITA PROM.** non è disponibile nella configurazione di fabbrica della tastiera. Deve essere programmato attraverso le funzioni di programmazione della tastiera.

VENDITA CON GESTIONE AUTOMATICA DELL’OFFERTA NXM

Per la vendita con gestione automatica dell’offerta è necessario aver eseguito la programmazione dei parametri “N” - ”M” e l’abbinamento dei reparti e dei PLU all’offerta stessa.

Esempio

Vendita con offerta promozionale 3x2 su REPARTO 1

1. **REPARTO 1** **REPARTO 2** **REPARTO 1** **REPARTO 3** **REPARTO 1**
Viene stampato il descrittore della promozione programmata e lo sconto relativo, associato al Reparto 1 su cui è attivo il parametro della promozione.
2. **CONTANTE** (o altre forme di pagamento)

-
- Sia nella vendita con gestione manuale dell’offerta che nella vendita con gestione automatica, gli sconti derivati dall’applicazione dell’offerta saranno esposti, nei rapporti gestionali in un totalizzatore proprio. Nel rapporto di chiusura giornaliera (Z10) saranno invece sommati con il totalizzatore degli sconti.
-

OPERAZIONI CON CARTA CHIP

La carta chip è destinata a funzioni di tipo gestionale. La carta chip, una volta formattata e programmata con le informazioni necessarie al suo utilizzo e all'identificazione del cliente, potrà essere utilizzata come:

- **Borsellino elettronico** per registrare versamenti e prelievi ed essere utilizzata per effettuare pagamenti in assetto di vendita.
- **Carta fedeltà**: potrà essere programmata per effettuare conteggi di punti o bollini premio da associare alle transazioni di vendita.

VISUALIZZAZIONE DEL CONTENUTO DELLA CARTA CHIP

Questa funzione consente di visualizzare l'anagrafica del cliente e, se programmata come borsellino elettronico, il saldo (debito o credito).

Procedura operativa

1. **V. PREZZO**
2. **CARTA CHIP** Visualizza l'anagrafica del cliente e l'eventuale saldo
3. **C** Per uscire

VERSAMENTI SU CARTA CHIP

Questa funzione consente di effettuare un versamento in cassa registrandone l'importo sulla carta chip inserita in macchina. Gli importi di versamento sono consentiti nelle forme di pagamento previste dalla macchina.

Esempio

1. **VERS.**
2. **CARTA CHIP** (*Visualizza il saldo prima del versamento*)
3. **CONTANTE** per confermare
oppure **C** per annullare la selezione del cliente
[Importo] (*registrazione del Versamento*)
4. **CONTANTE** (*o altra forma di pagamento*)
5. **CONTANTE** (*chiusura transazione di versamento*)
(*oppure si prosegue con la registrazione di un altro versamento*)

PRELIEVI SU CARTA CHIP

Questa funzione consente di effettuare un prelievo in cassa registrandone l'importo sulla carta chip inserita in macchina. Il debito è controllato attraverso il limite del credito massimo programmato.

Esempio

1. **PREL.**
2. **CARTA CHIP** (*Visualizza saldo prima del prelievo*)
3. **CONTANTE** per confermare
oppure **C** per annullare la selezione del cliente
4. **[Importo]** (*ammontare del Prelievo*)
CONTANTE (*o altra forma di pagamento*)
5. **CONTANTE** (*chiusura transazione di prelievo*)
(oppure si prosegue con la registrazione di un altro prelievo)

* Se si supera l'ammontare dell'eventuale credito massimo consentito viene visualizzato il messaggio **"SUPERO CREDITO MAX"**.
Premere il tasto **C**, togliere la carta chip e chiudere la vendita con un'altra forma di pagamento.

PAGAMENTO DI UNA VENDITA CON CARTA CHIP

Questa funzione consente di effettuare il pagamento di una vendita registrandone l'importo sulla carta chip inserita in macchina. Il debito è controllato attraverso il limite del credito massimo programmato.

Esempio

... (Operazioni di vendita) ...

1. **CARTA CHIP** (*Viene visualizzato il saldo*)
2. **CONTANTE** (*Viene chiuso lo scontrino e registrato l'ammontare sulla carta chip*)
3. **CONTANTE** *

* Solo se nella sequenza descritta è stato introdotto un importo inferiore al totale scontrino dopo il tasto **CARTA CHIP**.

- Se si supera l'ammontare dell'eventuale credito massimo consentito viene visualizzato il messaggio **"SUPERO CREDITO MAX"**.
Premere il tasto **C**, togliere la carta chip e chiudere la vendita con un'altra forma di pagamento.
-

PAGAMENTO DI UNA VENDITA CON CARTA CHIP E CALCOLO DEI PUNTI

Questa funzione consente di effettuare il pagamento di una vendita registrandone l'importo sulla carta chip inserita in macchina.

Il debito è controllato attraverso il limite del credito massimo programmato.

Per il calcolo dei punti la carta chip deve essere programmata come "carta fedeltà" e deve essere programmata la gestione degli "scontrini fortunati" con programmazione a importo (consultare l'appendice "PROGRAMMAZIONE MESSAGGI FORTUNATI")

Al termine dello scontrino di vendita viene stampata automaticamente l'icona relativa al premio a punti; il numero dei punti è calcolato in funzione di una soglia programmata con l'opzione 203.

Per esempio con un valore di soglia di 30 avremo i seguenti casi :

AMMONTARE SCONTRINO	PUNTI
20	0
40	1
60	2

Esempio

... (Operazioni di vendita) ...

1. **CARTA CHIP** (Viene visualizzato il saldo)
2. **CONTANTE** (o altra forma di pagamento) (Viene visualizzato il saldo aggiornato)
3. **CONTANTE** (chiusura transazione di vendita) *

* Se si supera l'ammontare dell'eventuale credito massimo consentito viene visualizzato il messaggio "**SUPERO CREDITO MAX**".

Premere il tasto **C**, togliere la carta chip e chiudere la vendita con un'altra forma di pagamento.

8. STAMPA DELLE FATTURE

Questo manuale descrive la funzione di registrazione Fatture tramite la stampante interna del misuratore fiscale e l'eventuale interazione con la stampante esterna (slip printer), per i modelli che la supportano, per l'emissione di Fatture/Ricevute Fiscali su modulo prenumerato.

L'emissione di Fatture tramite la stampante integrata, o di Fatture/Ricevute Fiscali tramite la stampante esterna, è alternativa alla emissione dello scontrino fiscale.

La registrazione dei documenti si esegue utilizzando tasti funzione specifici, programmati precedentemente o già disponibili in tastiera a seconda dei modelli.

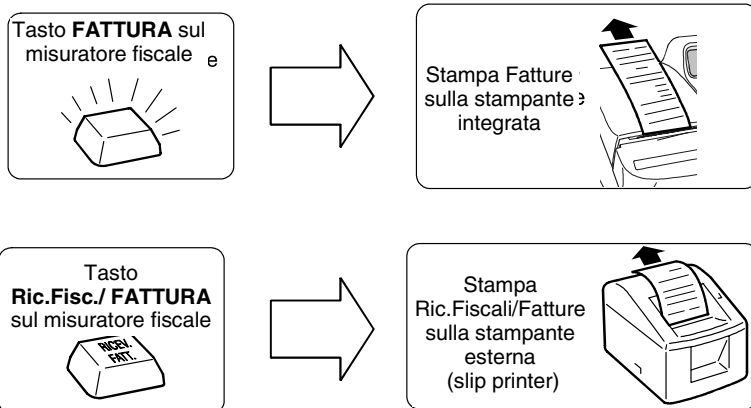

Le Fatture emesse, tramite stampante integrata o esterna, sono numerate progressivamente e in modo automatico sulla base di un unico contatore. Le Ricevute Fiscali emesse tramite slip printer sono numerate separatamente, sulla base di un secondo contatore. Uno specifico “numero di serie” associato a ciascuno dei due contatori, programmabile e stampato sui documenti emessi, consente, in caso di esercizi commerciali con più misuratori fiscali, di distinguere i documenti dei diversi apparecchi.

Le Fatture e le Ricevute Fiscali emesse sono registrate su DGFE e riepilogabili in stampa attraverso i rapporti di lettura del dispositivo.

STAMPA FATTURA SULLA STAMPANTE INTEGRATA

L'emissione di Fatture tramite la stampante integrata è subordinata alla precedente programmazione sul misuratore degli specifici dati identificativi aggiutivi dell'emittente richiesti per questi documenti dalle norme vigenti (ragione sociale, sede legale, C.F. / P.IVA, numero di iscrizione al registro delle imprese).

La funzione è utilizzabile, sia per la registrazione di operazioni di vendita, sia per la registrazione di operazioni di pagamento relative a precedenti corrispettivi non riscossi per prestazioni di servizi documentate tramite Ricevuta Fiscale.

La registrazione delle operazioni è circoscritta in entrambi i casi ai soli beni o servizi con descrittore ed aliquota IVA preimpostati, ed è vincolata alla impostazione in macchina, ad esempio tramite tastiera, dei dati identificativi obbligatori del cliente.

Il documento emesso è stampato in duplice esemplare e automaticamente numerato progressivamente sulla base del "codice-serie Fatture" dello specifico misuratore fiscale e di un valore iniziale; entrambi i dati sono programmabili sotto responsabilità dell'utente in base alle regole previste per la numerazione della fatture.

I documenti emessi sono automaticamente integrati con la stampa dell'aliquota IVA di competenza per ogni operazione registrata e sono completati con la stampa finale del totale dei corrispettivi ed il dettaglio dell'imponibile e dell'imposta per ogni singola aliquota IVA movimentata.

Il primo esemplare del documento emesso immediatamente dopo l'attivazione della funzione e destinato all'emittente, è stampato progressivamente sulla base dei dati predeterminati (identificativi dell'emittente, numerazione, data, ecc.) e delle singole operazioni impostate (identificativi del cliente, transazioni di vendita, forme di pagamento, ecc.).

Il documento per l'emittente è automaticamente seguito dalla stampa di un secondo esemplare per il cliente. I due esemplari sono differenziati tra di loro unicamente per l'indicazione del relativo destinatario (EMITTENTE o CLIENTE).

La stampa del secondo esemplare completa l'emissione del documento e determina la registrazione dei dati sul DGFE e la loro contabilizzazione.

L'emissione della fattura può essere annullata in qualsiasi momento antecedente la sua chiusura, su comando dell'utente prima della chiusura del primo esemplare, o in caso di mancata stampa del secondo. In entrambi i casi l'operazione viene annullata e non incrementa il contatore delle fatture emesse.

La contabilizzazione delle fatture prevede l'incremento di due totalizzatori giornalieri distinti, rispettivamente dedicati al conteggio dei documenti in classe II emessi e all'accumulo dei corrispondenti corrispettivi di vendita. I valori dei due totalizzatori sono riportati all'interno del rapporto di chiusura giornaliera e registrati quindi in modo irreversibile in memoria fiscale.

I valori dei due totalizzatori, ed i valori di dettaglio relativi ad ogni specifica aliquota IVA movimentata, aggiornano inoltre i totalizzatori di periodo utilizzati per il calcolo dei dati destinati alle dichiarazioni periodiche iva.

STAMPA FATTURA/NOTA DI CREDITO SU STAMPANTE INTEGRATA

L'emissione di Fatture di vendita o di pagamento tramite stampante integrata è accompagnata da una parallela funzione per la registrazione di operazioni di Reso Merce tramite Fatture / Note di credito.

L'operazione è analoga a quella relativa all'operazione di certificazione del Reso attraverso scontrino fiscale, ma è riservata alla registrazione e alla contabilizzazione di operazioni di reso merce relative a precedenti vendite documentate tramite fattura. L'emissione delle fatture / note di credito (impostazione, stampa e registrazione su DGFE) si basa sullo stesso metodo utilizzato per le fatture; rispetto a queste ultime, però il documento emesso si distingue per il titolo, ed include i dati di riferimento alla fattura originale di vendita (impostati dall'operatore) ed un Codice Pratica univoco (automaticamente generato dal misuratore fiscale secondo le regole già utilizzate per gli scontrini di reso).

La numerazione delle Fatture / Note di credito è progressiva rispetto a quella delle fatture di vendita e utilizza lo stesso numero di serie di queste ultime; il codice pratica è progressivo rispetto agli eventuali codici precedentemente generati per le operazioni di reso tramite scontrino.

Le operazioni contabili di reso tramite Fattura / Note di credito prevedono la gestione di due specifici totalizzatori giornalieri, rispettivamente dedicati al numero di documenti emessi e al loro ammontare complessivo.

I due valori finali sono riportati in stampa all'interno del rapporto di chiusura fiscale ed incrementano i due totalizzatori giornalieri (numero operazioni e ammontare complessivo) della memoria fiscale relativi alle operazioni di Reso.

La contabilizzazione delle operazioni di reso tramite Fattura / Nota di credito è indipendente dalle operazioni contabili di vendita e non decrementa quindi i totalizzatori dei corrispettivi relativi a queste ultime.

STAMPA FATTURA/RICEVUTA FISCALE SU SLIP PRINTER

L'emissione di Ricevute Fiscali è vincolata all'uso di stampati autorizzati e di una slip printer collegata al misuratore. Gli stessi moduli, opportunamente compilati possono essere utilizzati con valore di Fattura.

La registrazione di Fatture e Ricevute fiscali su stampante esterna è subordinata alla presenza e alla abilitazione delle corrispondenti funzioni di tastiera; è inoltre circoscritta ai soli beni o servizi con descrittore ed aliquota IVA preimpostati, ed è vincolata alla impostazione in macchina, ad esempio tramite tastiera, dei dati identificativi obbligatori del cliente.

La Ricevuta fiscale consente di registrare sia normali operazioni di vendita, sia l'erogazione di prestazioni di servizi con corrispettivi non riscossi.

Quest'ultima operazione non è ammessa in caso di Fatture. Entrambi i tipi di documento possono invece essere utilizzati per registrare il pagamento di precedenti corrispettivi non riscossi.

Le Fatture emesse tramite slip printer sono numerate progressivamente rispetto alle eventuali Fatture emesse tramite stampante integrata. Le Ricevute Fiscali sono numerate secondo un contatore specifico. In entrambi i casi la stampa del numero documento è accompagnata dalla stampa del corrispondente numero di serie programmato sul misuratore.

Nel caso di Fattura il documento emesso è automaticamente integrato dal misuratore fiscale con la stampa del dettaglio IVA relativo alle operazioni registrate.

Per entrambi i tipi di documento apposite funzioni di programmazione consentono di disabilitare la stampa dei dati dell'emittente (nel caso di moduli prestampati), e di personalizzare il formato di stampa.

STAMPA FATTURA/NOTA DI CREDITO SU SLIP PRINTER

L'operazione consente di registrare operazioni di Reso tramite modulo su slip printer in alternativa all'uso di scontrini fiscali di Reso o Fatture/Note di Credito emesse tramite stampante integrata.

Il documento emesso è numerato progressivamente rispetto alle Fatture e segue le regole generali previste per le Fatture (impostazione obbligatoria dei dati identificativi del cliente) e per le operazioni di Reso (impostazione degli estremi del corrispondente documento di vendita).

La contabilizzazione dei dati è cumulativa rispetto agli eventuali equivalenti documenti emessi tramite stampante integrata e segue le stesse regole di registrazione in stampa ed in memoria fiscale.

Sui misuratori fiscali e' possibile definire se i dati relativi all'intestatario della fattura debbano essere inseriti dal misuratore fiscale all'atto della compilazione della fattura stessa oppure se possano essere inseriti in un momento successivo.

In assetto SET e' possibile programmare :

SET 155 = 1

I dati del cliente intestatario della fattura devono essere inseriti attraverso la tastiera del misuratore fiscale all'atto della compilazione della fattura.

SET 155 = 0

I dati del cliente intestatario della fattura possono essere inseriti in un momento successivo.

Nel caso di stampa della fattura sulla stampante del misuratore fiscale, la normativa prevede che la fattura, all'atto dell'emissione e della stampa, deve contenere i dati identificativi dell'emittente e del cliente.

Pertanto in questo caso il misuratore fiscale deve essere programmato con il codice **SET = 1**.

CARATTERISTICHE DELLA FATTURA

FATTURA EMESSA TRAMITE STAMPANTE INTEGRATA

Il formato di stampa della Fattura prevede più sezioni successive:

- a. **una intestazione** composta di due parti, entrambe programmabili:
 - la prima, comune a Fatture, Ricevute e Scontrini, con i dati identificativi dell'esercizio (nome, ubicazione, ecc.) e la P.IVA, per un massimo di 7 righe di stampa programmabili tramite il codice SET 302
 - la seconda, riservata a Fatture e Ricevute Fiscali, e programmabile con il codice SET 338, con i dati identificativi della ragione sociale (denominazione, sede legale, C.F., numero di iscrizione Registro Imprese, ecc.).
 - b. **Tipo documento:** descrittore specifico della funzione attivata (vedi layout).
- **Serie e Numero Fattura:** valori inizializzabili con il codice SET 339 e comuni (numerazione progressiva) a Fatture e Note di Credito emesse tramite stampante integrata o slip printer.
Nota: la programmazione dei dati abilita il preavviso automatico (stampa messaggio in appendice a rapporti di chiusura giornaliera) di obbligo di reinizializzazione numerazione a inizio anno.
 - **Descrittore:** descrittore specifico del documento e/o della operazione, automaticamente determinato dal misuratore sulla base della funzione richiesta.
 - **Dati identificativi del cliente:** dati impostati dall'operatore e riportati in stampa (massimo 8 righe).

CARTOLERIA ANGELO	
UB. ESERC: VIA JERVIS, 4 10015 Ivrea P.IVA 12345678903	Intestazione 1 (SET302): identificativi esercizio
ROSSI ANGELO SRL SEDE: C.SO PALESTRO 5 10015 IVREA (TO) C.F. ABC123FGT2399U R.I. 4565765476	Intestazione 2 (codice SET 338): identificativi ragione sociale
FATTURA	Tipo documento (Descrittore specifico)
NUM.00A-00001 DEL 10-01-09	Serie e numero fattura (codice SET 339)
ESEMPLARE PER L'EMITTEnte	Descrittore del documento
DESTINATARIO : BIANCHI ARTURO VIA ROMA 10 10100 TORINO COD. FISCALE CLIENTE: BNHRTR65C27C665P	Dati anagrafici del cliente
EURO	

1 x 312,00	
STILOGR. AURORA 98	312,00
*IVA 20,00%	

FATTURA DI VENDITA: OPERAZIONI CONSENTITE

Le operazioni consentite sono:

- vendita
- sconto
- maggiorazione
- storno
- bonifico (è ammesso solo se con indicazione di quantità, descrittore, prezzo e aliquota iva)
- correzione
- annullo scontrino.

FATTURA DI VENDITA: OPERAZIONI NON CONSENTITE

L'emissione di Fatture non ammette la chiusura del documento con l'impostazione della funzione Corrispettivi Non Riscossi (segnalazione automatica del messaggio "NON CONSENTITO" su display operatore).

In caso di selezione di questa funzione è possibile annullare la Fattura oppure selezionare una diversa forma di pagamento.

FATTURA / NOTA DI CREDITO

L'apparecchio consente la registrazione di operazioni di Reso Merce attraverso l'emissione di Fatture/Note di Credito tramite la stampante integrata.

La funzione è attivata per impostazione del tasto RESO subito dopo la selezione del tipo di documento richiesto (FATTURA).

La registrazione del documento è subordinata alla impostazione dei dati identificativi della corrispondente Fattura di vendita (serie, numero, data).

Il documento emesso, numerato in progressione rispetto alle Fatture di Vendita, riporta un descrittore specifico con i dati identificativi aggiuntivi della specifica operazione di Reso (codice pratica, riferimento documento di vendita, ecc.).

Quando si esegue un Reso, il misuratore richiede il tipo di documento, scontrino, fattura o ricevuta, a cui fare riferimento.

FATTURA
NUM.00A-00002 DEL 10-01-09

ESEMPLARE PER L'EMITTENTE

NOTA DI CREDITO

*CD RM002/00237 10-01-2009
RIF.FATTURA NUM.00A-00001
DEL 10-01-2009
CAUSALE: RESO MERCE

DESTINATARIO :
BIANCHI ARTURO

Descrittore documento
e riferimenti operazione

PAGAMENTO PRECEDENTI CORRISPETTIVI NON RISCOSSI

L'apparecchio consente la registrazione su stampante integrata di Fatture per il Pagamento di Corrispettivi Non Riscossi precedentemente documentati tramite Ricevuta Fiscale.

La funzione è attivata per impostazione del tasto PAG.CORR.NON RISC. subito dopo la selezione del tipo di documento richiesto (FATTURA).

La registrazione del documento è subordinata alla impostazione dei dati identificativi della corrispondente Ricevuta (serie, numero, data).

Il documento emesso, numerato in progressione rispetto alle Fatture di Vendita, riporta un descrittore specifico con i riferimenti alla corrispondente Ricevuta di registrazine del Non Riscosso.



CARATTERISTICHE DELLE FATTURE / RICEVUTE FISCALI EMESSE TRAMITE STAMPANTE ESTERNA (SLIP PRINTER)

L'emissione di Fatture e Ricevute Fiscali tramite slip printer è subordinata alla registrazione e alla conferma del corrispondente Scontrino Guida (non fiscale).

Il documento è considerato emesso (incremento dei contatori, chiusura dello scontrino guida e registrazione del DGFE) al termine della stampa del modulo fiscale su slip printer, mentre può essere annullato su comando operatore, sia durante l'emissione dello Scontrino Guida, sia in caso di inceppamento carta sulla stampante esterna.

La numerazione delle Fatture emesse tramite slip printer è progressiva rispetto alle eventuali Fatture emesse tramite stampante integrata, ed utilizza lo stesso identificativo di Serie.

La numerazione delle Ricevute fiscali è indipendente rispetto alle Fatture ed utilizza uno specifico identificativo di Serie.

Il formato di stampa dei documenti emessi tramite slip printer è specifico, e prevede, in funzione del tipo di modulo utilizzato, la stampa o meno della intestazione.

Per l'emissione di Ricevute Fiscali e' richiesta l'introduzione del solo C.F. o P.IVA del cliente.

Per le operazioni ammesse, quelle non consentite, la registrazione delle operazioni di Reso Merce e di Pagamento Corrispettivi Non Riscossi valgono per le Fatture emesse tramite slip printer le regole precedentemente riportate per le Fatture e le Fatture/Nota di Credito emesse tramite stampante integrata.

L'emissione di Ricevute tramite stampante esterna consente la registrazione di Corrispettivi in tutto o in parte non riscossi.

L'ammontare dei Corrispettivi Non Riscossi è riportato in stampa sulla Ricevuta Fiscale e incrementa il totalizzatore giornaliero complessivo dei corrispettivi relativi ai documenti in classe II emessi (Fatture e Ricevute di vendita e di pagamento) registrato sul rapporto di chiusura giornaliero ed all'interno della memoria fiscale. L'ammontare giornaliero dei Corrispettivi Non Riscossi registrati tramite Ricevuta Fiscale è riportato come valore di dettaglio all'interno della sezione del Rapporto di chiusura relativa ai documenti in classe II.

Le Fatture e le Ricevute Fiscali emesse tramite slip printer sono registrate su DGFE e riepilogabili attraverso i rapporti stampati di tale dispositivo.

In caso di Fatture o Ricevute con riga di stampa > 40 caratteri e contestuale uso di rotoli di carta scontrino < 80 mm per il misuratore, i corrispondenti dati registrati su DGFE sono automaticamente riportati in stampa in modo integrale tramite uno specifico font "compreso".

PROGRAMMAZIONE E STAMPA FATTURA

Le operazioni da eseguire per una corretta programmazione della stampa sono:

- l'impostazione del tasto Fattura con l'opzione SET 251/252;
- l'impostazione dell'opzione SET 302;
- l'impostazione dell'opzione SET 338;
- l'impostazione dell'opzione SET 339;
- la creazione e la stampa della fattura.

PROGRAMMAZIONE DIRETTA DELLA TASTIERA - SET 251

Consente l'assegnazione di un codice funzione ad un tasto, facendo seguire alla digitazione del codice funzione desiderato la semplice pressione del tasto fisico.

Procedura operativa

1.
2. [**CARATTERI NUMERICI**] Per impostare il codice della funzione da assegnare (Funzione SET 159, per maggiori informazioni consultare il manuale fornito con il misuratore fiscale).
3. Premere il scelto Per assegnare la funzione selezionata al tasto prescelto.

PROGRAMMAZIONE INDIRECTA DELLA TASTIERA - SET 252

Con questo codice di programmazione è possibile assegnare un codice funzione ad un tasto, facendo seguire alla digitazione del codice funzione la posizione numerica del tasto.

Per i tasti multipli si digita una sola posizione numerica.

Procedura operativa

1.
2. [**CARATTERI NUMERICI**] Per impostare il codice della funzione da assegnare (SET 159, per maggiori informazioni consultare la documentazione relativa a questa funzionalità).
3. [**CARATTERI NUMERICI**] Per assegnare la funzione selezionata al tasto corrispondente al codice numerico.

PROGRAMMAZIONE DELL' INTESTAZIONE - SET 302

Per l'intestazione sono disponibili 7 righe stampate in posizione centrale; l'intestazione deve contenere l'esatta ragione sociale, completa di indirizzo e P.IVA. La settima riga è dedicata alla P.IVA; il registratore fiscale controlla che almeno questa riga sia programmata.

La P.IVA è programmabile esclusivamente nella procedura di inizializzazione del D.G.F.E. dopo l'esecuzione di un rapporto di chiusura giornaliera Z10.

Procedura operativa

PROGRAMMAZIONE DELLE RIGHE DA 1 A 6

1.

2. **[CARATTERI NUMERICI]** Per selezionare il logo desiderato da inserire nella prima riga di intestazione.

3. Per posizionare il logo a sinistra *
 Per posizionare il logo al centro.
 Per posizionare il logo a destra.

4. **[CARATTERI ALFA-NUMERICI]** Personalizzazione del descrittore. La personalizzazione è possibile solo se è stato selezionato "0" come numero del logo. **

5. Per definire l'attributo carattere "NORMALE". *
 Per definire l'attributo carattere "DOPPIA ALTEZZA".

6. Per definire il font carattere a 24 crt / riga *
 Per definire il font carattere a 29 crt / riga

* Impostazione di fabbrica	** Impostazione di fabbrica: "linea vuota"	** Impostazione di fabbrica: "0"
----------------------------	--	----------------------------------

Per programmare la lunghezza massima del descrittore utilizzare il codice 322 (SELEZIONE NUMERO CARATTERI IN STAMPA).

Al termine della programmazione della sesta riga il misuratore fiscale si posiziona all'inizio dell'assetto SET.

PROGRAMMAZIONE DELL' INTESTAZIONE DELLA FATTURA - SET 338

L'intestazione è composta da 5 righe programmabili contenenti i dati relativi all' esercente.

Procedura operativa

PROGRAMMAZIONE DELLE RIGHE DA 1 A 5

1.
2. [**CARATTERI ALFA-NUMERICI**] Inserimento dei dati relativi all' esercente in formato alfanumerico quali la ragione sociale, la sede legale, etc.. 19/24 caratteri
3. [**CARATTERI ALFA-NUMERICI**] Inserimento dei dati relativi all' esercente in formato alfanumerico quali la ragione sociale, la sede legale, etc.. 19/24 caratteri
4. [**CARATTERI ALFA-NUMERICI**] Inserimento dei dati relativi all' esercente in formato alfanumerico quali la ragione sociale, la sede legale, etc.. 19/24 caratteri
5. [**CARATTERI ALFA-NUMERICI**] Inserimento del C.F. o la P.IVA
6. [**CARATTERI ALFA-NUMERICI**] Inserimento dei dati relativi all' esercente in formato alfanumerico quali la ragione sociale, la sede legale, etc.. 19/24 caratteri

PROGRAMMAZIONE SERIE E NUMERO INIZIALE FATTURE - SET 339

Impostazione della Serie Fatture dello specifico misuratore e del valore iniziale usato per la numerazione delle fatture.

Procedura operativa

PROGRAMMAZIONE DELLE RIGHE DA 1 A 2

1.
2. [**CARATTERI ALFA-NUMERICI**] Impostazione della serie fattura, massimo 3 caratteri alfanumerici
3. [**CARATTERI ALFA-NUMERICI**] Programmazione del numero fattura, massimo 5 caratteri numerici

IMPOSTAZIONE E STAMPA DELLA FATTURA

Utilizzando il tasto a cui è stata assegnata la funzione di stampa fattura sulla stampante integrata è possibile emettere la fattura.

Nota: i dati del destinatario possono essere inseriti:

- manualmente digitandoli da tastiera quando richiesto dalla procedura operativa di inserimento dei dati
- automaticamente se è presente una chip card (solo per i modelli che dispongono di questa prestazione)
- manualmente per i dati personali e in automatico per il codice fiscale leggendolo con il bar code reader ad esempio dalla tessera sanitaria.

Procedura operativa

1. **TASTO FATTURA**
2. La stampante integrata stampa l'intestazione della fattura
3. **[CARATTERI ALFANUMERICI]** Impostare i dati del destinatario o intestatario della fattura
4. **[CARATTERI ALFANUMERICI]** Inserire NOME/COGNOME, INDIRIZZO e CAP/COMUNE
5. **[CARATTERI ALFANUMERICI]** Inserire il CODICE FISCALE o P.IVA
6. **[CARATTERI ALFANUMERICI]** Inserire il CODICE FISCALE o P.IVA di un eventuale cointestatario
7. **[C]** Se non si desidera introdurre i dati del cointestatario
8. Eseguire le operazioni di vendita o una delle altre operazioni consentite
9. Al termine selezionare una forma di pagamento tra quelle consentite
10. Viene eseguita una stampa della fattura in duplice copia, la prima copia per l'emittente e la seconda per il cliente.

Nota: dopo aver completato la procedura di inserimento dei dati del destinatario e contestatario, per annullare le operazioni in corso premere i tasti **[SHIFT]** **[AN.SCTR.]**.

Nota: in caso di avaria di stampa o di comando operatore il documento può essere annullato (in modo automatico e su comando) prima della sua chiusura, secondo le regole attualmente previste per gli scontrini fiscali (registrazione della operazione all'interno del corpo fiscale del documento, incremento del contatore documenti, registrazione su DGFE, azzeramento del totale documento). In caso di avaria di stampa (es. fine carta) rilevata dal programma di macchina o dall'operatore durante l'emissione della seconda copia (sempre automatica), l'indicazione "ESEMPLARE PER IL CLIENTE" sul documento già emesso impedisce un indebito uso di quest'ultimo nei confronti del cliente; la copia per il cliente può essere ristampata una sola volta, e solo come prima operazione successiva, su proposta del programma o su comando operatore; la mancata stampa del secondo esemplare (es. in caso di guasto o interruzione dell'alimentazione elettrica dell'apparecchio dopo l'emissione dell'esemplare per l'esercente determina la non registrazione della operazione su DGFE e non incremento dei totalizzatori (numeratore documenti, corrispettivi).

IMPOSTAZIONE E STAMPA DELLA FATTURA/NOTA DI CREDITO

Per eseguire una fattura/nota di credito deve essere precedentemente abilitata questa funzione.

Nota: i dati del destinatario possono essere inseriti:

- digitandoli da tastiera manualmente quando richiesto dalla procedura operativa di inserimento dei dati
- automaticamente se è presente una chip card
- manualmente per i dati personali e in automatico per il codice fiscale leggendolo con il bar code reader ad esempio dalla tessera sanitaria.

Procedura operativa

1. **RESO**
2. La stampante integrata stampa l'intestazione della Nota di credito
3. **[CARATTERI ALFANUMERICI]** Inserire la serie fattura
4. **[CARATTERI ALFANUMERICI]** Inserire il numero di documento
5. **[CARATTERI ALFANUMERICI]** Inserire i dati del destinatario a cui si esegue il reso
6. **[CARATTERI ALFANUMERICI]** Inserire NOME e COGNOME del destinatario
7. **[CARATTERI ALFANUMERICI]** Inserire il C.F. o la P.I.
8. Viene eseguita una stampa del reso in duplice copia, la prima copia per l'emittente e la seconda per il cliente.

Nota: dopo aver completato la procedura di inserimento dei dati del destinatario e contestatario, per annullare le operazioni in corso premere i tasti **SHIFT**

AN.SCTR. .

FORMATO FATTURE, FATTURE/NOTE DI CREDITO, RAPPORTO DI CHIUSURA FISCALE E RAPPORTO DI LETTURA DELLA MEMORIA FISCALE

Di seguito sono elencati gli esempi di stampa più comuni che si possono eseguire sulla stampante integrata nel misuratore fiscale .

FATTURE DI VENDITA (ESEMPLARE STAMPATO IN DUPLICE COPIA)

Fattura di Vendita sulla stampante integrata

CARTOLERIA ANGELO	
UB. ESERC: VIA JERVIS, 4	
10015 Ivrea	
P. IVA 12345678903	
ROSSI ANGELO SRL	
SEDE: C.SO PALESTRO 5	
10015 IVREA (TO)	
C.F. ABC123FGT2399U	
R.I. 4565765476	
FATTURA	
NUM.00A-00001 DEL 10-01-08	
ESEMPLARE PER L'EMITTENTE	
DESTINATARIO :	
BIANCHI ARTURO	
VIA ROMA 10	
10100 TORINO	
COD. FISCALE CLIENTE:	
BNHRTR65C27C665P	
EURO	

1 x 312,00	
STILOGR. AURORA 98	312,00
*IVA 20,00%	

TOTALE EURO	312,00
*IMP. IVA 20,00% : 260,00	
*IVA 20,00% : 52,00	
CONTANTE	350,00
RESTO	38,00
CASSA:	01
OPERATORE	002

Intestazione automaticamente integrata con identificativi aggiuntivi dell'emittente

Numerazione automatica sulla base dell'identificativo di serie dello specifico misuratore

Dati anagrafici del Cliente

Fattura di Vendita sulla stampante esterna

CARTOLERIA ANGELO		
UB. ESERC: VIA JERVIS, 4 10015 Ivrea P. IVA 12345678903		
ROSSI ANGELO SRL SEDE: C.SO PALESTRO 5 10015 IVREA (TO) C.F. ABC123FGT2399U R.I. 4565765476		
BIANCHI ARTURO VIA ROMA 10 10100 TORINO P.IVA CLIENTE: 12345678903		
QUANTITA' DESCRIZIONE	IMPORTO IVA	
	EURO	
1 SFERA AURORA	60,00 A	
TOTALE CORRISP. (EURO)	60,00	
RISCOSSO (EURO)	60,00	
NON RISCOSSO (EURO)	** ** ** *	
IVA %	IMPONIBILE	IMPOSTA
A 20,00	50,00	10,00
DATA	10-01-2009	
FATTURA NUMERO	00A-00003	
PAGINA	1 DI 1	

Intestazione automaticamente
integrata con identificativi aggiuntivi
dell'emittente

Dati anagrafici del Cliente

Dettagli IVA delle operazioni
automaticamente integrate

Numerazione automatica sulla
base dell'identificativo di serie
dello specifico misuratore

FATTURA/NOTA DI CREDITO (RESO)

Fattura di Vendita / Nota di credito sulla stampante integrata

CARTOLERIA ANGELO	
UB. ESERC: VIA JERVIS, 4 10015 Ivrea P.IVA 12345678903	
ROSSI ANGELO SRL SEDE: C.SO PALESTRO 5 10015 IVREA (TO) C.F. ABC123FGT2399U R.I. 4565765476	
FATTURA	
NUM.00A-00002 DEL 10-01-09	
ESEMPLARE PER L'EMITTENTE	
NOTA DI CREDITO	
*CD RM002/00237 10-01-2009 RIF.FATTURA NUM.00A-00001 DEL 10-01-2009 CAUSALE: RESO MERCE	
DESTINATARIO : BIANCHI ARTURO VIA ROMA 10 10100 TORINO COD. FISCALE CLIENTE: BNHRTR65C270665P	
EURO	

1 x 312,00	
STILOGR. AURORA 98	312,00
*IVA 20,00%	

TOTALE EURO	312,00
*IMP. IVA 20,00% : 260,00 *IVA 20.00% : 52,00	
CASSA:	01
OPERATORE	002

Numerazione documento
sequenziale rispetto alle Fatture
di Vendita

Titolo specifico (Nota di credito)

Automaticamente identificata ai
fini gestionali tramite Codice
Documento univoco sequenziale
rispetto a eventuali Scontrini di
Reso, Causale e identificativo
impostato di riferimento a Fattura
originale di Vendita

Fattura di Vendita /Nota di credito sulla stampante esterna

CARTOLERIA ANGELO		
UB. ESERC: VIA JERVIS, 4		
10015 Ivrea		
P. IVA 12345678903		
ROSSI ANGELO SRL		
SEDE: C.SO PALESTRO 5		
10015 IVREA (TO)		
C.F. ABC123FGT2399U		
R.I. 4565765476		
NOTA DI CREDITO		
*Cd.RM003/00238 10-01-09		
CAUSALE: RESO MERCE		
RIF.FATTURA NUM. 00A-00002 DEL 10-01-2009		
BIANCHI ARTURO		
VIA ROMA 10		
10100 TORINO		
P.IVA CLIENTE: 12345678903		
QUANTITA' DESCRIZIONE	IMPORTO IVA	
	EURO	
1 SFERA AURORA	60,00 A	
TOTALE CORRISP. (EURO)		60,00
RISCOSSO (EURO)	50,00	
NON RISCOSSO (EURO)	** ****	
IVA %	IMPONIBILE	IMPOSTA
A 20,00	50,00	10,00
DATA	10-01-2009	
FATTURA NUMERO	00A-00004	
PAGINA	1 DI 1	

Titolo specifico (NOTA DI CREDITO)

Automaticamente identificata ai fini gestionali tramite Codice Documento univoco, sequenziale rispetto a eventuali Scontrini di Reso, Causale e identificativo impostato di riferimento a Fattura originale di Vendita

Dettagli IVA delle operazioni automaticamente integrate

Numerazione documento sequenziale rispetto alle Fatture di Vendita

RAPPORTO DI CHIUSURA FISCALE

CARTOLERIA ANGELO

UB. ESERC: VIA JERVIS, 4
10015 Ivrea
P.IVA 12345678903

RAPPORTO *Z* CHIUSURA FISCALE

DATI IN EURO

CORRISPETTIVI SCONTRINI

CORRISP. GIORNALIERI	622,00
PROGR. CORRISPETTIVI	9 898,00
NOTE DI CREDITO GIORN.	362,00

CORRISPETTIVI DOCUMENTI CL. II

CORRISP. GIORNALIERI	432,00
*FATTURE	382,00
*RICEVUTE	50,00
NOTE DI CREDITO GIORN.	422,00

DETTAGLIO OPERAZIONI

SCONTI	0,00
N. 0	
MAGGIORAZ.	0,00
N. 0	
BONIFICI	0,00
N. 0	
RETTIFICHE	0,00
N. 0	
CORRISP. NON RISCOSSI	
*SCONTRINI	0,00
*RICEVUTE	0,00
CORRISPETTIVI RISCOSSI	
*SCONTRINI	622,00
*FATTURE	312,00
*RICEVUTE	0,00

DOCUMENTI GIORNALIERI

N. SCONTR. FISCALI	4
*N. SCONTR. /NOTE CRED.	1
N. SCONTR. NON FISC.	0
*N. RAPP. LETTURE DGPE	
N. DOCUMENTI CL. II	5
*N. FATTURE	2
*N. FATTURE/NOTE CRED.	2
*N. RICEVUTE	1

DATI GENERALI

N. LETT. MEM. FISC.	0
PROGR. AZZERAMENTI	23
NUMERO RIPRISTINI	0

DISPOS. GIORN. ELETTRONICO
N. 1 DEL 01-01-2009
MATR. 04 80000000

CASSA	001
10-01-2009	18-54
N. SCONTR. FISC	4
MF04 80000000	

IMPRONTA

45BC 655E ED34 56F4 56F4
ED45 4F56 45EC DE45 DF45

Accumulo dei corrispettivi relativi alle operazioni di vendita registrate tramite Scontrino Fiscale: valore complessivo di eventuali Corrispettivi Non Riscossi e Pagamenti di precedenti Corrispettivi Non Riscossi

Accumulo distinto dell'importo di operazioni di Reso documentate tramite Scontrino / Nota di Credito

Accumulo distinto dei corrispettivi relativi alle operazioni di vendita registrate tramite Fattura di Vendita (tramite stampante integrata o su modulo prestampato Fattura/RF, su stampante esterna) o Ricevuta Fiscale

Accumulo distinto dell'importo di operazioni di Reso documentate con Fattura Fiscale (Fattura / Nota di Credito) su stampante integrata o esterna

Corrispettivi riscossi e non riscossi per tipo di documento

Numero di Scontrini Fiscali emessi, comprensivo degli eventuali Scontrini di Reso, con il numero di dettaglio di questi ultimi

Numero complessivo di Documenti in Classe II (Fatture, Fatture/Note di Credito + Ricevute) emessi, con i relativi dati di dettaglio

LETTURA DELLA MEMORIA FISCALE

CARTOLERIA ANGELO	
UB. ESERC: VIA JERVIS, 4	
10015 Ivrea	
P. IVA 12345678903	
LETTURA MEMORIA	
CORRISPETTIVI GIORN.	
TRA DUE DATE	

DATI IN EURO	

10-01-2009	23
CORRISP. GIORNALIERI	622,00
NOTE DI CREDITO GIORN.	784,00
N. NOTE DI CRED. GIORN.	3
CORRISP. GIORNAL. CL. II	432,00
N. DOCUMENTI CL. II	5
NUM. Progr. GFE (ID)	1
IMPRONTA	
45EC 655E ED34 56F4 56F4	
ED45 4F56 45EC DE45 DF45	

10-01-2009	24
PROGR. CORRISPETTIVI	9 999,00

Corrispettivi relativi alle operazioni di vendita registrate tramite Scontrino Fiscale: valore comprensivo di eventuali Corrispettivi Non Riscossi e Pagamenti di precedenti Corrispettivi Non Riscossi

Numero totale giornaliero di documenti emessi per la registrazione delle operazioni di Reso Merce (Scontrini + Fatture/Note di Credito) e del loro ammontare complessivo

Corrispettivi giornalieri relativi alle operazioni di vendita registrate tramite Fattura o Ricevuta e del numero complessivo di Documenti in Classe II (Fatture di Vendita + Fatture /Nota di Credito + Ricevute) emessi

CORRISPETTIVI NON RISCOSSI E CORRISPONDENTI PAGAMENTI

Il pagamento con corrispettivi non riscossi è consentito solo per le ricevute e NON per le fatture.

Ricevuta di Vendita sulla stampante esterna

BAR ANGELO	
UB. ESERC: VIA JERVIS, 4 10015 Ivrea P. IVA 12345678903	
ROSSI ANGELO SRL SEDE: C.SO PALESTRO 5 10015 IVREA (TO) C.F. ABCL123FGT2399U R.I. 4565765476	
BIANCHI ARTURO VIA ROMA 10 10100 TORINO P.IVA CLIENTE: 12345678903	
QUANTITA' DESCRIZIONE	IMPORTO
	EURO
1 PRANZO COMPLETO	16,50
TOTALE CORRISP. (EURO)	16,50
RISCOSSO (EURO)	0,00
NON RISCOSSO (EURO)	16,50
DATA	11-01-2009
RICEVUTA NUMERO	00B-00001
PAGINA	1 DI 1

Ammontare totale o parziale del
Non Riscosso

Numerazione sequenziale rispetto
agli equivalenti documenti di Vendita

PAGAMENTO CORRISPETTIVI NON RISCOSSI

Pagamento corrispettivi non riscossi sulla stampante integrata

BAR ANGELO	
UB. ESERC: VIA JERVIS, 4	
10015 Ivrea	
P. IVA 12345678903	
ROSSI ANGELO SRL	
SEDE: C.SO PALESTRO 5	
10015 IVREA (TO)	
C.F. ABC123FGT2399U	
R.I. 4565765476	
FATTURA	
NUM.00A-00005 DEL 11-01-09	
ESEMPLARE PER L'EMITTEnte	
PAG.CORR. NON RISC.	
RIF.RICEVUTA NUM.00B-00001	
DEL 11-01-2009	
DESTINATARIO :	
BIANCHI ARTURO	
VIA ROMA 10	
10100 TORINO	
COD.FISCALE CLIENTE:	
ENHRTR65C27C665P	
EURO	

1 X 16,50	
PRANZO FISSO	16,50
*IVA 10,00%	

TOTALE EURO	16,50
*IMP.IVA 10,00% : 15,00	
*IVA 10.00% : 1,50	
CASSA:	01
OPERATORE	002

Corrispettivi Non Riscossi numerazione sequenziale rispetto agli equivalenti documenti di Vendita

Titolo specifico (Pag. corr. non risc.)

Indicazione della corrispondente Ricevuta di vendita

Pagamento corrispettivi non riscossi sulla stampante esterna

BAR ANGELO		
UB. ESERC: VIA JERVIS, 4 10015 Ivrea P.IVA 12345678903		
ROSSI ANGELO SRL SEDE: C.SO PALESTRO 5 10015 IVREA (TO) C.F. ABC123FGT2399U R.I. 4565765476		
PAG.CORR. NON RISC. RIF.RICEVUTA NUM.00B-00001 11-01-09		
BIANCHI ARTURO VIA ROMA 10 10100 TORINO P.IVA CLIENTE: 12345678903		
QUANTITA'	DESCRIZIONE	IMPORTO IVA
		EURO
1	PRANZO COMPLETO	16,50 A
TOTALE CORRISP. (EURO)		16,50
RISCOSSO (EURO)		16,50
NON RISCOSSO (EURO)		** *** **
IVA %	IMPONIBILE	IMPOSTA
A 10,00	15,00	1,50
DATA		11-01-2009
FATTURA NUMERO		00A-00005
PAGINA		1 DI 1

Titolo specifico (Pag. corr. non risc.)

Indicazione della corrispondente
Ricevuta di vendita

Corrispettivi Non Riscossi numerazione
sequenziale rispetto agli equivalenti
documenti di Vendita

FATTURA SUL SLIP PRINTER

Nota: solo per i modelli che prevedono la “gestione delle fatture e ricevute sulla stampante esterna”.

PROGRAMMAZIONE DELLA GESTIONE DEI DOCUMENTI SULLA STAMPANTE ESTERNA

Dopo aver collegato, selezionato e programmato con i rispettivi parametri la stampante o la slip printer, deve essere programmata la gestione del documento Fattura (RF) o Ricevuta fiscale.

Il codice di programmazione è il **SET 950**.

PARAMETRI PROGRAMMABILI PER LE STAMPANTI: OLIVETTI PR4 SL, EPSON TM 290, EPSON TM 295, STAR SP 298

	Seleziona stampante	1 = Seleziona Olivetti PR4 SL 2 = Seleziona Epson TM 290 3 = Seleziona Epson TM 295 4 = Seleziona STAR SP 298 5 = Seleziona PRT100Marker		
Parametri programmabili				
PARAMETRO	FUNZIONE	VALORI DI PROGRAMMAZIONE		
		minimo	massimo	di fabbrica
1	Ampiezza area iniziale corrispondente alla parte eventualmente prestampata del documento.	0	20	0
2	Corpo del testo del documento.	10	200	20
3	Consente di abilitare / disabilitare la stampa dell'intestazione della fattura / ricevuta uguale a quella dello scontrino fiscale.	1 abilitato	0 disabilitato	0 disabilitato
4	Serie Fattura identificabile con caratteri alfanumerici	1	3	A
5	Serie Ricevuta identificabile con caratteri alfanumerici	1	3	B
6	Valore iniziale della numerazione ricevute (progressivo).	1	999 999	1

PARAMETRO	FUNZIONE	VALORI DI PROGRAMMAZIONE		
		minimo	massimo	di fabbrica
7	Valore iniziale della numerazione fatture (progressivo).	1	999 999	1
8	Documento compatto (Tipo di modulo). Consente di definire se completare il corpo del testo con interlinee automatiche in modo che il totale fattura / ricevuta e scritte successive rimangano al fondo della zona testo, oppure non eseguire le interlinee in modo che il totale fattura / ricevuta e scritte successive seguano immediatamente le voci di vendita.	1 abilitato	0 disabilitato	1 abilitato
9	Consente di abilitare / disabilitare la copia su D.G.F.E. dello scontrino non fiscale COPIA FATTURA o RICEVUTA.	1 abilitato	0 disabilitato	1 abilitato
10	Consente di abilitare / disabilitare l'indicazione del prezzo unitario	1 abilitato	0 disabilitato	0 disabilitato

PARAMETRI PROGRAMMABILI PER LA STAMPANTE PRT 100 MARKER

	Seleziona stampante	1 = Seleziona Olivetti PR4 SL 2 = Seleziona Epson TM 290 3 = Seleziona Epson TM 295 4 = Seleziona STAR SP 298 5 = Seleziona PRT100Marker		
Parametri programmabili				
PARAMETRO	FUNZIONE	VALORI DI PROGRAMMAZIONE		
		minimo	massimo	di fabbrica
1	Lunghezza del modulo espresso in linee di stampa.	10	90	52
2	Numero di righe iniziali prestampate presenti nell'eventuale modulo prestampato.	0	20	0

PARAMETRO	FUNZIONE	VALORI DI PROGRAMMAZIONE		
		minimo	massimo	di fabbrica
3	Numero di righe finali prestampate presenti nell'eventuale modulo prestampato.	0	30	0
4	Consente di abilitare / disabilitare la stampa dell'intestazione della fattura / ricevuta uguale a quella dello scontrino fiscale.	1 abilitato	0 disabilitato	0 disabilitato
5	Serie Fattura identificabile con caratteri alfanumerici	1	3	A
6	Serie Ricevuta identificabile con caratteri alfanumerici	1	3	B
7	Valore iniziale della numerazione ricevute (progressivo).	1	999 999	1
8	Valore iniziale della numerazione fatture (progressivo).	1	999 999	1
9	Documento compatto (Tipo di modulo). Consente di definire se completare il corpo del testo con interlinee automatiche in modo che il totale fattura / ricevuta e scritte successive rimangano al fondo della zona testo, oppure non eseguire le interlinee in modo che il totale fattura / ricevuta e scritte successive seguano immediatamente le voci di vendita.	1 abilitato	0 disabilitato	1 abilitato
10	Consente di abilitare / disabilitare la copia su D.G.F.E. dello scontrino non fiscale COPIA FATTURA o RICEVUTA.	1 abilitato	0 disabilitato	1 abilitato
11	Consente di abilitare / disabilitare l'indicazione del prezzo unitario	1 abilitato	0 disabilitato	0 disabilitato

STRUTTURA DEL DOCUMENTO FATTURA (RF) O RICEVUTA FISCALE

La figura seguente illustra la struttura del documento Fattura (RF) o Ricevuta fiscale con il dettaglio della disposizione dei vari campi.

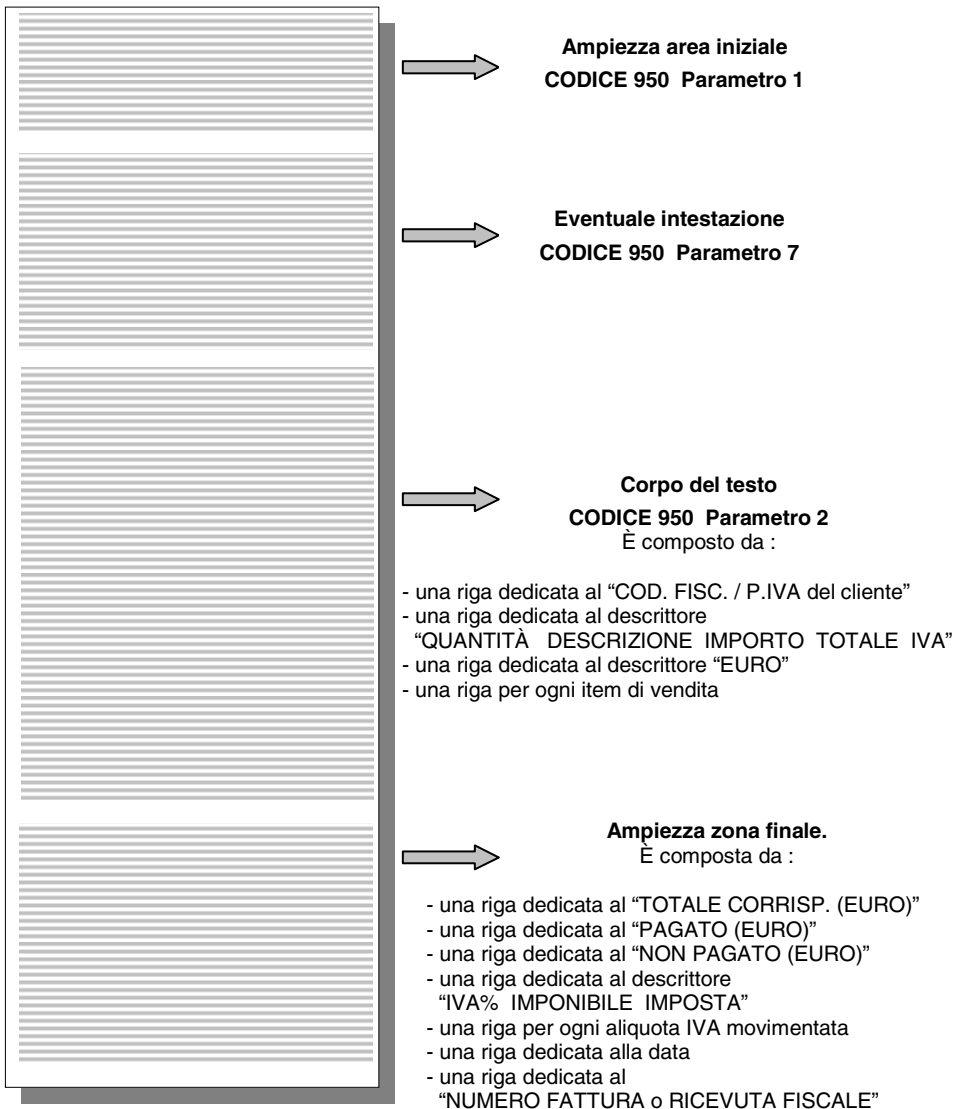

Procedura operativa

1.
2. [**CARATTERI ALFANUMERICI**] Impostare tutti i parametri che vengono richiesti facendo riferimento alle tabelle per la stampa sulla slip printer.

9. UTILIZZO DEL GIORNALE DI FONDO ELETTRONICO (DGFE)

INIZIALIZZAZIONE DI UN DGFE NUOVO O CANCELLATO





L'inizializzazione effettua l'associazione univoca tra il dispositivo ed il misuratore fiscale stesso e prevede la registrazione, sul DGFE, delle seguenti informazioni:

- matricola del misuratore fiscale
- P.IVA dell'esercente
- numero identificativo, progressivo rispetto a quello di eventuali altri dispositivi già utilizzati sullo stesso apparecchio
- data dell'inizializzazione

ATTENZIONE: prima di effettuare la procedura di inizializzazione di un nuovo dispositivo è necessario "chiudere" il DGFE esaurito o che si vuole sostituire eseguendo il rapporto di chiusura fiscale Z10, cambiare assetto e quindi rimuoverlo.

Procedura operativa

ATTENZIONE: il tasto  , nella procedura descritta di seguito, deve essere utilizzato senza premere il tasto [SHIFT].

1. Inserire il dispositivo nuovo. Il display segnala che il DGFE non è inizializzato
2.  E' richiesta la "chiusura" del DGFE precedente.
3.  Il DGFE e' chiuso.
4.  Richiesta di conferma P.IVA.
5. Comando di conferma P.IVA.
Viene stampato uno scontrino con la richiesta di conferma della P.IVA.
6. Conferma della P.IVA e avvio procedura di inizializzazione.
7. Comando di introduzione della nuova P.IVA.
[CARATTERI NUMERICI] Introduzione e convalida della nuova P.IVA.
Viene stampato uno scontrino con la P.IVA introdotta e con la richiesta di conferma.
8. Conferma della P.IVA e avvio della procedura di inizializzazione.
 Comando di annulla.
Il misuratore fiscale ritorna al passo **2** della procedura operativa
9.  Inizializzazione terminata
10.  Il misuratore fiscale è pronto a lavorare.

-
- *Se il rapporto di chiusura giornaliera sul DGFE precedente non è stato eseguito, il misuratore fiscale richiederà di reinserirlo e di eseguire il rapporto fiscale di chiusura giornaliera.
Se questa operazione non viene effettuata il misuratore fiscale non consente alcuna nuova inizializzazione.
In questo caso, la procedura di sblocco deve essere attivata da un tecnico autorizzato il quale forzerà l'esecuzione di un rapporto fiscale che determinerà la registrazione delle operazioni pendenti sulla sola memoria fiscale.*
-

SOSTITUZIONE DEL DGFE

Il DGFE deve essere sostituito nel caso in cui venga raggiunta la sua capacità massima di memoria.

La sostituzione del dispositivo è subordinata alla completa registrazione delle operazioni effettuate e quindi all'esecuzione di un rapporto di chiusura fiscale Z10.

ESAURIMENTO DELLA MEMORIA DEL DGFE

Il misuratore fiscale esegue automaticamente la verifica sulla quantità di memoria residua sul DGFE effettuando il controllo di una soglia prefissata e non modificabile il cui raggiungimento determina il blocco di tutte le operazioni, la richiesta di chiusura obbligatoria dei dati correnti e la sostituzione del DGFE.

LETTURA E STAMPA DEL CONTENUTO DEL DGFE

Il misuratore fiscale consente di ricercare e stampare il contenuto del giornale elettronico secondo i seguenti criteri:

- per data
- tra due date
- per numero scontrino
- tra due numeri di scontrini
- tutto il giornale

La funzione di ricerca e stampa dei dati del DGFE può essere effettuata:

- sul dispositivo corrente, cioè attivo in quel momento
- su dispositivi precedentemente utilizzati dal misuratore ed archiviati
- su dispositivi utilizzati ed archiviati su misuratori fiscali diversi, ma dello stesso modello

LETTURA RAPIDA DEL DGFE CON IL TASTO [SHIFT]



Con la sequenza [SHIFT]  e' possibile accedere, in assetto REG, in modo rapido, al giornale di fondo elettronico e di stampare gli ultimi "nn" scontrini fiscali emessi nella giornata in funzione della programmazione del periodo effettuata in assetto SET :

- ultimo scontrino fiscale emesso nella giornata
- ultimi "nn" scontrini fiscali emessi nella giornata
- tutti gli scontrini fiscali emessi nella giornata

La ricerca degli scontrini avviene per giorno solare indipendente dalle chiusure fiscali eseguite.

Di seguito uno schema esemplificativo :

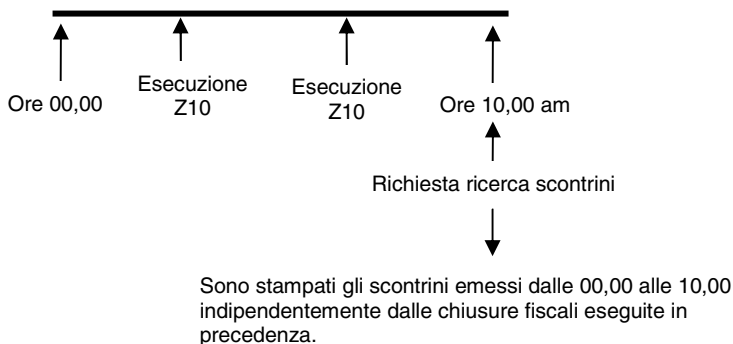

E' altresì possibile accedere e quindi stampare , in assetto REG i seguenti scontrini fiscali :

- scontrino fiscale n° ..
- scontrini fiscali del(data)
- scontrini fiscali da(data) a(data)

Per attivare questa funzione e' necessario associare la funzione stessa ad un tasto programmabile della tastiera.

RICERCA DEGLI SCONTRINI SUL DGFE

La ricerca è per giorno solare indipendente dalle chiusure fiscali.

Di seguito i codici in assetto SET per selezionare le varie funzioni :

- 451 Stampa delle informazioni dei DGFE utilizzati dal misuratore fiscale
- 452 Stampa di uno scontrino fiscale o non fiscale, fattura o ricevuta emessa in una certa data (*)
- 453 Stampa scontrini fiscali o non fiscali fattura o ricevuta emessi in una certa data (*)
- 454 Stampa scontrini fiscali o non fiscali, o fatture/ricevute per intervallo di scontrini
- 455 Stampa scontrini fiscali o non fiscali, o fatture/ricevute per intervallo di date
- 458 Stampa il contenuto del DGFE
- 459 Cancella il DGFE
- 460 Stampa le informazioni relative al DGFE
- 461 Spazio ancora disponibile sul DGFE

(*)

Se nella data richiesta sono presenti più chiusure fiscali che contengono lo scontrino richiesto, sul display operatore sono proposte in modo sequenziale tutte le chiusure giornaliere (NZ) che contengono lo scontrino richiesto. Con è stampato lo scontrino della chiusura proposta, con il misuratore fiscale propone la chiusura successiva.

STAMPA DI UNO SCONTRINO FISCALE O NON FISCALE, E FATTURE/RICEVUTE EMESSO IN UNA CERTA DATA

Procedura operativa

1. 4 5 2 X
2. 1 X Per stampare un determinato scontrino "fiscale"
 2 X Per stampare un determinato scontrino "non fiscale"
 3 X Per stampare tutti i tipi
 4 X Per stampare la fattura
 5 X Per stampare la ricevuta
3. [CARATTERI NUMERICI] X Introduzione della data
4. X Avvio stampa

STAMPA SCONTRINI FISCALI, NON FISCALI O FISCALI E NON FISCALI E FATTURE/RICEVUTE EMESSI IN UNA CERTA DATA

Procedura operativa

1. 4 5 3 X
2. 1 X Per stampare gli scontrini "fiscali"
 2 X Per stampare gli scontrini "non fiscali"
 3 X Per stampare tutti i tipi
 4 X Per stampare le fatture
 5 X Per stampare le ricevute
3. [CARATTERI NUMERICI] X Introduzione della data
4. X Avvio stampa

STAMPA SCONTRINI FISCALI O NON FISCALI, E FATTURE/RICEVUTE PER INTERVALLO DI SCONTRINI

Procedura operativa

1. 4 5 4 X
2. 1 X Per stampare gli scontrini "fiscali"
 2 X Per stampare gli scontrini "non fiscali"
3. [CARATTERI NUMERICI] X Introduzione del numero scontrino, fattura o ricevuta
4. [CARATTERI NUMERICI] X Introduzione della data
5. [CARATTERI NUMERICI] X Introduzione del numero scontrino, fattura o ricevuta
6. [CARATTERI NUMERICI] X Introduzione della data
7. X Avvio della stampa

STAMPA SCONTRINI FISCALI , NON FISCALI, O FISCALI E NON FISCALI E FATTURE/RICEVUTE PER INTERVALLO DI DATE

Procedura operativa

1. 4 5 5 X
2. 1 X Per stampare gli scontrini "fiscali"
 2 X Per stampare gli scontrini "non fiscali"
 3 X Per stampare tutti i tipi
 4 X Per stampare le fatture
 5 X Per stampare le ricevute
3. [CARATTERI NUMERICI] X Introduzione della data di inizio
4. [CARATTERI NUMERICI] X Introduzione della data di fine
5. X Avvio della stampa

NOTA: gli scontrini di lettura del DGFE sono identificati dal descrittore N. RAPP. LETTURE DGFE.

**Esempio : stampa di tutti gli scontrini fiscali emessi il 10-07-06
(chiusura fiscale n° 1)**

Titolo del rapporto richiesto

Dati di identificazione del D.G.F.E.

Tipo di verifica :
- Autenticità
- Integrità

Stampa dei dati richiesti

P.IVA 12345678903

NON FISCALE
RAPPORTO D.G.F.E.

**SCONTRINI FISCALI
DEL 10-07-2006
(CHIUSURA FISCALE NUMERO 1)**

MATRICOLA: BC 1000004
P.IVA 12345678903
INIZIALIZZAZIONE FISCALIZZATO
NUMERO PROGRESSIVO 1
DATA DI INIZIALIZZAZIONE 06-07-2006
DATA ULTIMA REGISTRAZ. 10-07-2006
VERIFICA AUTENTICITA'

--- INIZIO DATI ---

REPARTO_1	EURO	10,00
TOTALE EURO		10,00
CANTANTE		10,00

CASSA: 01
10-07-2006 15:58
NUMERO SCONTRINO FISCALE 1

REPARTO_1	EURO	20,00
SCONTO		-5,00
TOTALE EURO		15,00
CANTANTE		15,00

CASSA: 01
10-07-2006 15:59
NUMERO SCONTRINO FISCALE 2

Stampa dei dati richiesti

Caratteri dell'impronta dei corrispondenti dati registrati su D.G.F.E.

Esito dell'operazione di verifica

RAPPORTO *2*
CHIUSURA FISCALE
DATI IN EURO

CORRISPETTIVI GIORNALIERI	25,00
PROGRESS. CORRISPETTIVI	1 457,59

SCONTI 5,00
N. 1
MAGGIORAZIONI 0,00
N. 0
BONIFICI 0,00
N. 0
CORREZIONI 0,00
N. 0

NOTE DI CREDITO 0,00
N. 0
CORRISPETT. NON RISCOSSI 0,00
CORRISPETTIVI RISCOSSI 25,00

N. SCONTRINI FISCALI 3
N. LETTURE MEMORIA FISCALE 0
N. SCONTRINI NON FISCALI 0
N. DOCUMENTI EMESSI (CL.II) 0

RIPRISTINO FUNZIONAMENTO ORE 15:55

PROGRESSIVO AZZERAMENTI 7
NUMERO RIPRISTINI 6

DISPOSITIVO GIORNALE ELETTRONICO
N. 1 DEL 06-07-2006 BC 1000004

CASSA: 01
10-07-2006 16:00
NUMERO SCONTRINO FISCALE 3

IMPRONTA
9DEA 30C9 615D C661 C6D7 F7FD C4CE 36A6 265E 3F3A

---- FINE DATI ----

RAPPORTO VERIFICA:
VERIFICA POSITIVA

10-07-2006 16:01
NUMERO SCONTRINO NON FISCALE 1
NON FISCALE

STAMPA DEI DATI DI IDENTIFICAZIONE DEL DGFE

Procedura operativa

1. 4 6 0 X Richiesta della conferma dell'operazione
 2. X Avvio della stampa
- C Annulla la richiesta di stampa con rientro all'inizio dell'assetto SET

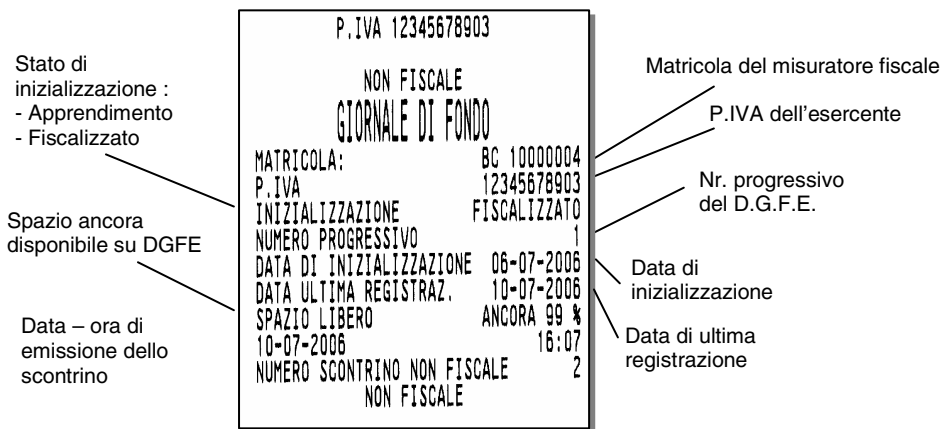

STAMPA DEI DATI DI IDENTIFICAZIONE DEI DGFE UTILIZZATI

Procedura operativa

1.
2. Avvio della stampa

CANCELLAZIONE DEL DGFE

È possibile inizializzare un dispositivo MultiMedia Card già utilizzato solo allo scadere dei **due anni di conservazione** come previsto dalla legge.
Per inizializzare un dispositivo MultiMedia Card antecedente i due anni, occorre prima **cancellarlo**.

Nota: non è possibile cancellare ed inizializzare il dispositivo di un'altra macchina oppure un dispositivo entro due anni dalla data di ultima registrazione.

Procedura operativa

1. Aprire lo sportellino del vano di introduzione del dispositivo MultiMedia Card, inserire il dispositivo, quindi chiudere lo sportellino.
2.  Il misuratore fiscale si posiziona in assetto SET
3. Selezione della funzione di CANCELLAZIONE
Il misuratore chiede la conferma all'operazione
4. Avvio della procedura di CANCELLAZIONE
 Annulla la richiesta di CANCELLAZIONE

10. RAPPORTI GIORNALIERI E PERIODICI

I rapporti giornalieri e periodici riassumono i dati delle vendite e ogni altra operazione inerente movimenti di cassa, valute ecc. I rapporti sono di natura gestionale e fiscale.

Quelli gestionali, eseguibili in qualsiasi momento, sono di semplice lettura e non influenzano la memoria fiscale. Al contrario, il rapporto fiscale influenza la memoria fiscale e deve essere eseguito obbligatoriamente tutti i giorni nell'assetto Z. Tutti i rapporti hanno un codice individuale di esecuzione.

RAPPORTI

Il misuratore fiscale è in grado di gestire due diverse tipologie di rapporti :

- rapporti giornalieri e periodici
- rapporti periodico 1 e periodico 2

La selezione della tipologia è effettuata in assetto SET (codice 328).

Il misuratore fiscale è configurato da fabbrica con la gestione "rapporti periodico 1 e periodico 2".

Il passaggio da una gestione all'altra dei rapporti attraverso il codice 328 è così condizionato :

- **passaggio da gestione rapporti periodico 1 e periodico 2 a rapporti giornalieri e periodici :**
devono essere eseguiti tutti i rapporti in assetto Z
periodici 1 e 2
- **passaggio da gestione rapporti giornalieri e periodici a rapporti periodico 1 e periodico 2:**
 - eseguire lo Z10
 - cambiare assetto
 - ritornare in Z
 - eseguire tutti i periodici

Durante queste fasi , l'utente è comunque guidato attraverso la visualizzazione dei rapporti da eseguire.

RAPPORTI GIORNALIERI E PERIODICI

La maggior parte dei rapporti ha un doppio codice di esecuzione che permette di distinguere due livelli di periodicità (giornaliero e periodico). Per esempio si può decidere che si vuole eseguire il rapporto dei reparti sia tutti i giorni (in questo caso si userà il codice giornaliero), sia ogni settimana (in questo caso si userà il codice periodico).

A parte il rapporto fiscale, tutti gli altri sono eseguibili :

- in assetto X senza "azzeramento dei totalizzatori"
- in assetto Z con "azzeramento dei totalizzatori". L'azzeramento è effettuato dopo l'esecuzione dei soli rapporti periodici.

RAPPORTI GIORNALIERI IN ASSETTO "X"

Sono esposti i dati relativi alle operazioni eseguite nella giornata .

RAPPORTI PERIODICI IN ASSETTO "X"

Sono esposti i dati relativi alle operazioni di vendita eseguite nelle giornate precedenti quella in corso.

RAPPORTI GIORNALIERI IN ASSETTO "Z"

Sono esposti i dati relativi alle operazioni di vendita eseguite nella giornata.

Devono essere eseguiti prima dell'esecuzione del rapporto di chiusura giornaliera Z10 relativo alla giornata stessa.

RAPPORTI PERIODICI IN ASSETTO "Z"

Sono esposti i dati relativi alle operazioni di vendita eseguite nelle giornate precedenti quella in corso; all'uscita dall'assetto "Z", saranno azzerati i totalizzatori esposti nei rapporti eseguiti.

A fine giornata, dopo l'esecuzione del rapporto di chiusura fiscale Z10, per eseguire i rapporti periodici aggiornati con i dati della giornata, è necessario uscire dall'assetto Z , rientrare ed avviare i rapporti periodici desiderati.

Dopo l'esecuzione del rapporto fiscale Z10 e all'uscita dall'assetto "Z" il misuratore fiscale :

- aggiorna in modo irreversibile la memoria fiscale
- somma gli archivi organizzati su base periodica con gli archivi gestionali organizzati su base giornaliera
- azzerà gli archivi gestionali organizzati su base giornaliera

La tabella che segue elenca i rapporti possibili e il loro codice di esecuzione.

RAPPORTO	ASSETTO X		ASSETTO Z	
	Giornaliero	Periodico	Giornaliero	Periodico
Reparti	1	11	1	11
PLU	2	12	2	12
PLU ordinato per rep.	3	13	3	13
Gestionale	4	14	4	14
Movimenti di cassa	5	15	5	15
Vendite per ora	6		6	
Scorporo imposta		20		20
Valute	7	17	7	17
Rapporto fiscale			10	
PLU ad accesso lettore di codici a barre	9	19	9	19
Fatture (RF) / Ricevute fiscali	18	28	18	28
Rapporto Operatori	21	31	21	31
Rapporto fatture/ricevute	18	28	18	28
Esecuzione automatica	8	8	8	8

RAPPORTI PERIODICO 1 E PERIODICO 2

La maggior parte dei rapporti ha un doppio codice di esecuzione che permette di distinguere due livelli di periodicità (periodico 1 e periodico 2).

La periodicità è libera e si stabilisce in relazione alle esigenze dell'utente.

Con i 'periodici 1 e 2' è possibile scegliere in ogni momento quali periodi consuntivare in assetto Z o leggere in assetto X :

- entrambi nell'arco della stessa giornata
- entrambi oltre la giornata (ad es.: settimana e mese)
- uno nella giornata / uno oltre

A parte il rapporto fiscale, tutti gli altri sono eseguibili :

- in assetto X senza "azzeramento dei totalizzatori"
- in assetto Z con "azzeramento dei totalizzatori". L'azzeramento dei totalizzatori avviene con il passaggio dall'assetto "Z" ad altro assetto dopo aver eseguito un rapporto fiscale.

La tabella che segue elenca i rapporti possibili e il loro codice di esecuzione.

RAPPORTO	ASSETTO X		ASSETTO Z	
	Periodico 1	Periodico 2	Periodico 1	Periodico 2
Reparti	1	11	1	11
PLU	2	12	2	12
PLU ordinato per rep.	3	13	3	13
Gestionale	4	14	4	14
Movimenti di cassa	5	15	5	15
Vendite per ora	6		6	
Scorporo imposta		20		20
Valute	7	17	7	17
Rapporto fiscale			10	
PLU ad accesso lettore di codici a barre	9	19	9	19
Rapporto Operatori	21	31	21	31
Rapporto fatture/ricevute	18	28	18	28
Esecuzione automatica	8	8	8	8

NOTA

Gestione doppio livello del rapporto PLU estesi : Rapporto 9 e Rapporto 19

L'impostazione predefinita di fabbrica è il **livello singolo di rapporti** ; in questa configurazione :

- sono disponibili i soli rapporti X9 e Z9
- alla richiesta di esecuzione dei rapporti X19 o Z19 il misuratore fiscale visualizza sul display operatore un messaggio di errore

L'abilitazione di entrambi i livelli (9 e 19) dei rapporti dei PLU estesi è disponibile in assetto SET con il codice 801.

STAMPA DEI RAPPORTI IN ASSETTO X

In questa sezione sono fornite le procedure per la stampa dei diversi rapporti possibili con il misuratore fiscale in "assetto X".

La stampa può essere interrotta premendo il tasto **C**

RAPPORTO DEI REPARTI

Funzioni disponibili	Procedura operativa
Stampa del rapporto giornaliero dei reparti. Il rapporto permette di conoscere nel dettaglio l'insieme di tutte le vendite eseguite nella giornata divise per reparto con l'importo relativo agli sconti e alle maggiorazioni praticati per ogni singolo reparto.	1 X Avvio della stampa

Numero e descrizione del reparto		Numero e descrizione del gruppo merceologico a cui appartiene il reparto 1		Percentuale delle vendite sul gruppo 1 rispetto al totale e totale del venduto sul gruppo 1	
P.IVA 12345678903					
NON FISCALE					
RAPPORTO REPARTI "X"					
GIORNALIERO					
01-REPARTO_1		01-VENDUTO		100,00%	379,70
LISTINO 1	10	AL NETTO DI SCONTI/MAGG.	18	-----	
	224,00	02-REPARTO_2	326,10	TOTALE REPARTI	379,70
LISTINO 2	5	LISTINO 1	2	CASSA: 01	
	47,00	LISTINO 2	48,60	OPERATORE: GIANNI	
LISTINO 3	3		1	06-07-2006 13:49	
SCONTO	55,10		3	NUMERO SCONTRINO NON FISCALE 8	
	1		53,60	NON FISCALE	
MAGGIOR.	2,50				
	1				
	5,00				

RAPPORTO RELATIVO A TUTTI I PLU

Funzioni disponibili	Procedura operativa
Stampa del rapporto giornaliero dei PLU (da 1 a 250). Il rapporto permette di conoscere nel dettaglio l'insieme di tutti i dati contabili relativi ai PLU.	<input type="checkbox"/> <input checked="" type="checkbox"/> Avvio della stampa

P. IVA 12345678903	
NON FISCALE RAPPORTO PLU "X" GIORNALIERO	
Descrizione del PLU	PLU_1
	LISTINO 1
	2
	11,00
	LISTINO 2
	3
	12,00
	LISTINO 3
	1
	5,10
	PLU_2
	LISTINO 1
	1
	3,60
	LISTINO 2
	1
	5,00

	TOTALE PLU
	36,70
	CASSA: 01
	OPERATORE: GIANNI
	06-07-2006 13:50
	NUMERO SCONTRINO NON FISCALE 9
	NON FISCALE

Quantità delle vendite su PLU_1 a listino 1

Totale del venduto su PLU_1 a listino 1

Totale del venduto su tutti i PLU

RAPPORTO DEI PLU ORDINATO PER REPARTO

Funzioni disponibili	Procedura operativa
Stampa del rapporto giornaliero dei PLU ordinati per reparto. Il rapporto permette di conoscere nel dettaglio l'insieme di tutte le vendite dei PLU effettuate nella giornata suddivise per reparti.	<input type="checkbox"/> <input checked="" type="checkbox"/> Avvio della stampa

P. IVA 12345678903	
NON FISCALE RAPPORTO PLU "X" ORDINATI PER REPARTO GIORNALIERO	
Descrizione del PLU	PLU_1
	LISTINO 1
	LISTINO 2
	LISTINO 3
	LISTINO 4
Numero e descrizione del reparto a cui è associato il PLU_1	01-REPARTO_1
	PLU_2
	LISTINO 1
	LISTINO 2
	LISTINO 4
	02-REPARTO_2
	TOTALE PLU
	CASSA:
	OPERATORE:
	06-07-2006
	NUMERO SCONTRINO NON FISCALE
	NON FISCALE

Quantità delle vendite su PLU_1 a listino 1	2
Totale del venduto su PLU_1 a listino 1	11,00
Quantità delle vendite su REPARTO 01	6
Totale del venduto su REPARTO 01	28,10

Quantità delle vendite su PLU_2 a listino 1	1
Totale del venduto su PLU_2 a listino 1	3,60
Quantità delle vendite su PLU_2 a listino 2	1
Totale del venduto su PLU_2 a listino 2	5,00
Quantità delle vendite su PLU_2 a listino 4	0
Totale del venduto su PLU_2 a listino 4	0,00
Totale del venduto su tutti i PLU	36,70
CASSA:	01
OPERATORE:	GIANNI
06-07-2006	13:50
NUMERO SCONTRINO NON FISCALE	10
NON FISCALE	

RAPPORTO GESTIONALE

Funzioni disponibili

Stampa del rapporto giornaliero gestionale. Il rapporto permette di conoscere quante operazioni sono state fatte nella giornata in termini di quantità e di ammontare sia delle vendite quanto dei bonifici, degli storni ecc.

Procedura operativa

4 Avvio della stampa

Dettaglio per ogni aliquota iva degli eventuali Corrispettivi Non Riscossi e del valore del Reso (in funzione dell'abilitazione della relativa funzione fiscale) del periodo, utilizzabili per il calcolo delle imposte.

Riepilogo generale dei totali e delle operazioni eseguite.

P.IVA 12345678903	
NON FISCALE	
RAPPORTO GESTIONALE "X"	
GIORNALIERO	
DATI SCONTRINI	

IVA_1 : 5,00%	
VENDUTO	341,10
NOTA DI CREDITO	-15,00
CORRISP. NON RISCOSSI	86,50
CORRISPETTIVI RISCOSSI	239,60
IMPONIBILE	228,19
IMPOSTA	11,41

IVA_2 : 10,00%	
VENDUTO	94,60
NOTA DI CREDITO	-41,00
CORRISP. NON RISCOSSI	86,00
CORRISPETTIVI RISCOSSI	-32,40
IMPONIBILE	-29,45
IMPOSTA	-2,95

TOTALE VENDUTO	435,70
TOTALE NOTE DI CREDITO	-56,00
TOT. CORRISP. NON RISC.	172,50
TOT. CORRISP. RISCOSSI	207,20
TOTALE IMPONIBILI	198,74
TOTALE IMPOSTE	8,46

DATI RICEVUTE FISCALI	
TOTALE VENDUTO	0,00

DATI FATTURE(RF)	
TOTALE VENDUTO	0,00

TOTALI	
TOTALE VENDUTO	435,70
TOTALE NOTE DI CREDITO	-56,00
TOT. CORRISP. NON RISC.	172,50
TOT. CORRISP. RISCOSSI	207,20
TOTALE IMPONIBILI	198,74
TOTALE IMPOSTE	8,46

SCONTI	1
MAGGIORAZIONI	2,50
BONIFICI	1
STORNI	23,00
CORREZIONI	1
	54,00
	2
	65,00

CLIENTI SERVITI	19
CASSA:	01
OPERATORE:	GIANNI
06-07-2006	13:50
NUMERO SCONTRINO NON FISCALE	11
NON FISCALE	

RAPPORTO DEI MOVIMENTI DI CASSA

Funzioni disponibili

Stampa del rapporto giornaliero dei movimenti di cassa. Il rapporto consente di conoscere tutti i movimenti di cassa effettuati nella giornata.

Procedura operativa

Avvio della stampa

		P. IVA 12345678903	
		NON FISCALE	
		MOVIMENTI CASSA "X"	
		GIORNALIERO	
		CONTANTE	12 139,20
		ASSEGNI	2 82,00
		CARTA CREDITO_1	1 32,00
		BANCOMAT	1 10,00
		NON PAGATO	2 151,00
		(N. PAG.)PASTO_1	1 21,50
	Totale importo complessivo del venduto	TOTALE VENDUTO	435,70
		CONTANTE	1 300,00
		ASSEGNI	1 200,00
	Dettaglio operazioni di VERSAMENTO	TOTALE VERSAMENTI	500,00
		CONTANTE	1 100,50
		ASSEGNI	100,00
	Dettaglio operazioni di PRELIEVO	TOTALE PRELIEVI	200,50
		CONTANTE	1 120,00
	Dettaglio operazioni di RECUPERO CREDITO	TOTALE RECUPERO CREDITO	120,00
		CONTANTE	1 125,45
	Dettaglio operazioni di RISCOSSIONE DI PRECEDENTI PAGAMENTI NON RISCOSSI	TOTALE RISC.PREC N RISC.	125,45
		CONTANTE	2 56,00
	Dettaglio operazioni di RESO MERCE	TOTALE RESI MERCE	56,00
		SITUAZIONE DI CASSA	
		CONTANTE	528,15
		ASSEGNI	182,00
		CARTA CREDITO_1	32,00
		BANCOMAT	10,00
		(N. PAG.)PASTO_1	21,50
	Dettaglio SITUAZIONE CASSA	CASSA:	01
		OPERATORE:	GIANNI
		06-07-2006	13:52
		NUMERO SCONTRINO NON FISCALE	15
		NON FISCALE	

RAPPORTO DELLE VENDITE PER ORA

Funzioni disponibili	Procedura operativa
<p>Stampa del rapporto giornaliero delle vendite suddivise per fascia oraria. Questo rapporto riassume i dati delle vendite effettuate per ogni ora di esercizio distinti per quantità di scontrini venduti e totale del venduto.</p>	<p><input type="checkbox"/> <input checked="" type="checkbox"/> Avvio della stampa</p>

P. IVA 12345678903	
NON FISCALE	
RAPPORTO ORARI "X"	
GIORNALIERO	
13 - 14	23
	409,70
14 - 15	4
	94,00
CASSA:	01
OPERATORE:	GIANNI
06-07-2006	14:32
NUMERO SCONTRINO NON FISCALE	18
NON FISCALE	

Fascia oraria e quantità delle vendite nella fascia oraria

Totale del venduto nella fascia oraria

RAPPORTO DELLE VALUTE

Funzioni disponibili	Procedura operativa
Stampa del rapporto giornaliero delle valute. Il rapporto permette di conoscere quante operazioni inerenti le valute sono state eseguite nella giornata.	<input type="checkbox"/> 7 <input checked="" type="checkbox"/> X Avvio della stampa

- in REG è stata fatta un'operazione di unione scontrini, la valuta non compare in questo rapporto. L'operazione è conteggiata in valuta nazionale nel rapporto Movimenti di cassa.

P. IVA 12345678903	
NON FISCALE	
RAPPORTO VALUTE "X"	
GIORNALIERO	
VALUTA_1	
INCASSATO	1
	1 000,00
(= EURO)	10,00

VALUTA_2	
INCASSATO	1
	1 500,00
(= EURO)	20,00
CASSA:	01
OPERATORE:	GIANNI
06-07-2006	13:56
NUMERO SCONTRINO NON FISCALE	17
	NON FISCALE

- Descrizione valuta
- Numero vendite in valuta estera
- Totale del venduto in valuta
- Totale del venduto in euro

RAPPORTO RELATIVO A TUTTI I PLU

Funzioni disponibili	Procedura operativa
Stampa di tutti i dati contabili giornalieri relativi ai PLU ad accesso tramite lettore di codice a barre (da 251 a 750).	<input type="checkbox"/> 9 <input checked="" type="checkbox"/> X Avvio della stampa

**RAPPORTO RICEVUTE FISCALI
E FATTURE (RF)**

Funzioni disponibili

Stampa del rapporto giornaliero dei dati inerenti le Fatture (RF) e Ricevute fiscali emesse tramite la stampante o slip printer.

Procedura operativa

Avvio della stampa

P.IVA 12345678903	
NON FISCALE	
RAPPORTO GESTIONALE SP "X"	
GIORNALIERO	
DATI RICEVUTE FISCALI	
IVA_1 : 10,00%	
VENDUTO	2,00
CORRISP. NON RISCOSSI	1,00
CORRISPETTIVI RISCOSSI	1,00
IMPONIBILE	0,91
IMPOSTA	0,09

IVA_2 : 20,00%	
VENDUTO	4,00
CORRISP. NON RISCOSSI	2,00
CORRISPETTIVI RISCOSSI	2,00
IMPONIBILE	1,67
IMPOSTA	0,33

DOCUMENTI EMESSI PERIODO	2
TOTALE VENDUTO	6,00
TOT. CORRISP. NON RISC.	3,00
TOT. CORRISP. RISCOSSI	3,00
TOTALE IMPONIBILI	2,58
TOTALE IMPOSTE	0,42
DATI FATTURE (RF)	
IVA_1 : 10,00%	
VENDUTO	2,00
CORRISP. NON RISCOSSI	1,00
CORRISPETTIVI RISCOSSI	1,00
IMPONIBILE	0,91
IMPOSTA	0,09

IVA_2 : 20,00%	
VENDUTO	4,00
CORRISP. NON RISCOSSI	2,00
CORRISPETTIVI RISCOSSI	2,00
IMPONIBILE	1,67
IMPOSTA	0,33

DOCUMENTI EMESSI PERIODO	2
TOTALE VENDUTO	6,00
TOT. CORRISP. NON RISC.	3,00
TOT. CORRISP. RISCOSSI	3,00
TOTALE IMPONIBILI	2,58
TOTALE IMPOSTE	0,42
CASSA: 01	
OPERATORE:	OPERATORE_15
14-01-2006	10:08
NUMERO SCONTRINO NON FISCALE	6
NON FISCALE	

Totale
dati RICEVUTE FISCALI
+
dati FATTURE (RF)

RAPPORTO DEGLI OPERATORI

Funzioni disponibili

Stampa del dettaglio delle attività svolte da :

- singolo operatore
 - tutti gli operatori
-

Procedura operativa

 Avvio della stampa
relativa a tutti gli
operatori

oppure

[n° operatore 1- 20]
 Avvio della stampa
relativa all'operatore
selezionato

OPERATORE 1**IDENTIFICATIVO**

APERT.TURNO hh:mm gg-mm-aa
 VALORE IN CASSA INIZIALE n nnn,00
 CHIUS.TURNO hh:mm gg-mm-aa
 VALORE IN CASSA FINALE n nnn,00
 CLIENTI SERVITI xx

 VENDUTO n nnn,00
 NOTE DI CREDITO n nnn,00
 RISC. PREC. NON RISC. n nnn,00
 CORRISP. NON RISCOSSI n nnn,00
 CORRISPETTIVI RISCOSSI n nnn,00

VENDUTO

CONTANTE xx
 n nnn,00
 STERLINA xx
 n nnn,00
 ASSEGNI xx
 n nnn,00

VERSAMENTI

Dettaglio dei versamenti

PRELIEVI

Dettaglio dei prelievi

RECUPERO CREDITO

Dettaglio del recupero crediti

PAG. CORR. N. RISC.Dettaglio dei pagamenti corrispettivi
non riscossi**RESO MERCE**

Dettaglio dei resi merce

SITUAZIONE DI CASSADettaglio della situazione cassa nelle varie
forme di pagamento

 SCONTI xx
 n nnn,00
 MAGGIORAZIONI xx
 n nnn,00

Dettaglio delle operazioni eseguite

CASSA : 01
 OPERATORE 02
 gg-mm-aa hh-mm
 N.SCONTR.NON FISC nn
 NON FISCALE
 CASSA : 01

STAMPA DEI RAPPORTI GESTIONALI IN ASSETTO Z

In questa sezione sono fornite le procedure per la stampa dei diversi rapporti gestionali possibili con il misuratore fiscale in “assetto Z”.

Tranne che per il rapporto Z10, la stampa può essere interrotta premendo il tasto **C**

RAPPORTO FISCALE Z10

Questo rapporto deve essere eseguito obbligatoriamente ogni giorno e viene eseguito solamente in assetto Z.

Con questa operazione, la macchina emette uno scontrino fiscale che contiene tutti i dati richiesti dalla normativa fiscale.

Dopo l'esecuzione del rapporto fiscale e all'uscita dall'assetto “Z” :

- aggiorna in modo irreversibile la memoria fiscale
- somma gli archivi organizzati su base periodica con gli archivi gestionali organizzati su base giornaliera.
- azzerà gli archivi gestionali organizzati su base giornaliera.

Procedura operativa

1 0 X

Avvio della stampa

- Se alla richiesta del rapporto fiscale compare il messaggio 00-00-0000 per l'introduzione della data, digitare la data corrente.

Se, nonostante si sia inserita la data corrente in modo corretto, il registratore continua a richiedere la data, chiamare l'assistenza tecnica.

Di seguito il nuovo layout del rapporto di chiusura giornaliera Z10.

CARTOLERIA ANGELO	
UB. ESERC: VIA JERVIS, 4 10015 Ivrea P. IVA 12345678903	
RAPPORTO *Z*	
CHIUSURA FISCALE	
----- DATI IN EURO -----	
CORRISPETTIVI SCONTRINI	
CORRISP. GIORNALIERI	622,00
PROGR. CORRISPETTIVI	898,00
NOTE DI CREDITO GIORN.	362,00

CORRISPETTIVI DOCUMENTI CL. II	
CORRISP. GIORNALIERI	432,00
*FATTURE	382,00
*RICEVUTE	50,00
NOTE DI CREDITO GIORN.	422,00

DETTAGLIO OPERAZIONI	
SCONTI	0,00
N. 0	0,00
MAGGIORAZ.	0,00
N. 0	0,00
BONIFICI	0,00
N. 0	0,00
RETTIFICHE	0,00
N. 0	0,00
CORRISP. NON RISCOSSI	0,00
*SCONTRINI	0,00
*RICEVUTE	0,00
CORRISPETTIVI RISCOSSI	622,00
*SCONTRINI	312,00
*FATTURE	0,00
*RICEVUTE	0,00

DOCUMENTI GIORNALIERI	
N. SCONTR. FISCALI	4
*N. SCONTR. /NOTE CRED.	1
N. SCONTR. NON FISC.	0
*N. RAPP. LETTURE DGFE	5
N. DOCUMENTI CL. II	2
*N. FATTURE	2
*N. FATTURE /NOTE CRED.	1
*N. RICEVUTE	1

DATI GENERALI	
N. LETT. MEM. FISC.	0
PROGR. AZZERAMENTI	23
NUMERO RIPRISTINI	0

DISPOS. GIORN. ELETTRONICO	
N. 1 DEL 01-01-2009	0
MATR. 04 80000000	0

CASSA	001
10-01-2009	18-54
N. SCONTR. FISC	4
MFO4 80000000	4

IMPRONTA	
45BC 655E ED34 56F4 56F4	
ED45 4F56 45EC DE45 DF45	

Numero totale degli sconti
Numero totale delle maggiorazioni
Numero totale dei bonifici
Numero totale delle correzioni

Accumulo dei corrispettivi relativi alle operazioni di vendita registrate tramite Scontrino Fiscale: valore comprensivo di eventuali Corrispettivi Non Riscossi e Pagamenti di precedenti Corrispettivi Non Riscossi

Accumulo distinto dell'importo di operazioni di Reso documentate tramite Scontrino / Nota di Credito

Accumulo distinto dei corrispettivi relativi alle operazioni di vendita registrate tramite Fattura di Vendita

Accumulo distinto dell'importo di operazioni di Reso documentate con Fattura Fiscale (Fattura / Nota di Credito)

Corrispettivi riscossi e non riscossi per tipo di documento

Numero di Scontrini Fiscali emessi, comprensivo degli eventuali Scontrini di Reso, con il numero di dettaglio di questi ultimi

Numero scontrini non fiscali emessi

Numero complessivo di Documenti in Classe II (Fatture, Fatture/Note di Credito) emessi, con i relativi dati di dettaglio

Numero di letture eseguite sulla memoria fiscale

Numero di chiusure fiscali eseguite (NZ)

Numero riattivazioni eseguite a seguito di guasto del misuratore fiscale

Codice cassa

Data/ora di emissione di questo scontrino

Numero di questo scontrino fiscale

Impronta relativa ai dati di vendita e di chiusura giornaliera

RAPPORTO SCORPORO IMPOSTE Z20

Funzioni disponibili

Stampa del rapporto periodico di scorporo imposte. Questo rapporto permette di avere per ogni aliquota utilizzata il totale dei corrispettivi, quello dell'imponibile e il totale d'imposta.

Procedura operativa

Avvio della stampa

Dati relativi agli
scontrini fiscali
emessi ripartiti
per aliquota iva

Totali relativi agli
scontrini fiscali

Dati relativi alle
ricevute fiscali
emesse ripartiti
per aliquota iva
e totali

Dati relativi alle
fatture (RF)
emesse ripartiti
per aliquota iva
e totali

Somma dei totali (scontrini fiscali +
ricevute fiscali + fatture (RF))

P. IVA 12345678903	
NON FISCALE RAPPORTO "Z20" SCORPORO IMPOSTA PERIODICO	
DATA ULTIMO AZZERAMENTO NZ DI RIFERIMENTO	06-07-2006 6
DATI SCONTRINI	
IVA_1 : 5,00%	
VENDUTO	385,10
NOTA DI CREDITO	-15,00
RISC. PREC. NON RISC.	125,45
CORRISP. NON RISCOSSI	86,50
CORRISPETTIVI RISCOSSI	409,05
IMPONIBILE	389,57
IMPOSTA	19,48

IVA_2 : 10,00%	
VENDUTO	174,60
NOTA DI CREDITO	-41,00
CORRISP. NON RISCOSSI	86,00
CORRISPETTIVI RISCOSSI	47,60
IMPONIBILE	43,27
IMPOSTA	4,33

TOTALE VENDUTO	559,70
TOTALE NOTE DI CREDITO	-56,00
TOT. RISC. PREC. NON RISC.	125,45
TOT. CORRISP. NON RISC.	172,50
TOT. CORRISP. RISCOSSI	456,65
TOTALE IMPONIBILI	432,84
TOTALE IMPOSTE	23,81
DATI RICEVUTE FISCALI	
TOTALE VENDUTO	0,00
DATI FATTURE (RF)	
TOTALE VENDUTO	0,00
TOTALI	
TOTALE VENDUTO	559,70
TOTALE NOTE DI CREDITO	-56,00
TOT. RISC. PREC. NON RISC.	125,45
TOT. CORRISP. NON RISC.	172,50
TOT. CORRISP. RISCOSSI	456,65
TOTALE IMPONIBILI	432,84
TOTALE IMPOSTE	23,81
CASSA:	01
06-07-2006	14:34
NUMERO SCONTRINO NON FISCALE NON FISCALE	1

ESECUZIONE AUTOMATICA DEI RAPPORTI

Funzioni disponibili

Stampa in automatico di tutti i rapporti programmati.
In assetto di programmazione deve essere programmata la sequenza dei rapporti da eseguire in modo automatico

Procedura operativa

8	X
---	---

Avvio della stampa

11. LETTURA DELLA MEMORIA FISCALE

Questo capitolo riporta le procedure necessarie per visualizzare / stampare i corrispettivi totalizzati in diversi periodi definibili.

Queste procedure sono attivate in assetto SET.

VISUALIZZAZIONE E STAMPA DEL CORRISPETTIVO GIORNALIERO RISCOSSO

Procedura operativa

1. Il display operatore visualizza il corrispettivo incassato.
2. Per eseguire la stampa.

STAMPA DEI CORRISPETTIVI PROGRESSIVI TRA DUE RAPPORTI FISCALI

Procedura operativa

1. Il display visualizza il numero progressivo dei rapporti fiscali emessi .
2. Numero di rapporto fiscale dal quale iniziare la lettura dei corrispettivi.
3. Numero di rapporto fiscale al quale terminare la lettura dei corrispettivi.
4. Avvio della stampa

-
- Se il misuratore non è stato fiscalizzato alla digitazione del codice 180 il misuratore si posiziona automaticamente all'inizio dell'assetto SET.
-

P.IVA 12345678903

LETTURA MEMORIA
PROGRESSIVO CORRISPETTIVI
TRA DUE CHIUSURE FISCALI

DATI IN EURO

06-07-2006 5
PROGRESS. CORRISPETTIVI 747,44
NOTE DI CREDITO GIORNALIERE 10,20
N. NOTE DI CREDITO GIORNAL.
CORRISPETT. GIORNAL. (CL.II) 2
CORRISPETT. GIORNAL. (CL.II) 0,00
N. DOCUMENTI EMESSI (CL.II) 0
NUMERO PROGRESSIVO (ID) 1

IMPRONTA

8A4B 5EDD 5EDF D4D3 E4C6 1F27 E262 9E6B 7AC5 CBEA

06-07-2006 6
PROGRESS. CORRISPETTIVI 1 432,59
NOTE DI CREDITO GIORNALIERE 56,00
N. NOTE DI CREDITO GIORNAL.
CORRISPETT. GIORNAL. (CL.II) 2
CORRISPETT. GIORNAL. (CL.II) 0,00
N. DOCUMENTI EMESSI (CL.II) 0
NUMERO PROGRESSIVO (ID) 1

IMPRONTA

00A4 771C 7DDA 50E1 81B1 6486 FB46 67C6 32B0 3DB4

10-07-2006 7
PROGRESS. CORRISPETTIVI 1 457,59
NOTE DI CREDITO GIORNALIERE 0,00
N. NOTE DI CREDITO GIORNAL.
CORRISPETT. GIORNAL. (CL.II) 0
CORRISPETT. GIORNAL. (CL.II) 0,00
N. DOCUMENTI EMESSI (CL.II) 0
NUMERO PROGRESSIVO (ID) 1

IMPRONTA

9DEA 30C9 615D CE61 C6D7 F7FD CA4E 36A6 265E 3F3A

10-07-2006 8
PROGRESS. CORRISPETTIVI 1 472,79
NOTE DI CREDITO GIORNALIERE 0,00
N. NOTE DI CREDITO GIORNAL.
CORRISPETT. GIORNAL. (CL.II) 0
CORRISPETT. GIORNAL. (CL.II) 0,00
N. DOCUMENTI EMESSI (CL.II) 0
NUMERO PROGRESSIVO (ID) 1

IMPRONTA

35D8 11AE 5F02 3C15 1D3E 170F 0E54 0DD8 CEDF 2B2E

CASSA: 01
13-07-2006 16:48
NUMERO SCONTRINO FISCALE 4
MF BC 10000004

Totale
giornaliero del
Reso Merce

N° scontrini di Reso
Merce

Azzeramento di
inizio lettura

Nr. progressivo
del D.G.F.E.

Caratteri dell'impronta
dei corrispondenti dati
registrati su D.G.F.E.

Azzeramento di
fine lettura

STAMPA DEI CORRISPETTIVI PROGRESSIVI TRA DUE DATE

Procedura operativa

1. Il display operatore visualizza la data di fiscalizzazione del misuratore fiscale.
2. **[CARATTERI NUMERICI]** Data, nel formato gg-mm-aa, dalla quale iniziare la lettura dei corrispettivi.
Questa data non può essere antecedente a quella di fiscalizzazione.
3. **[CARATTERI NUMERICI]** Data, nel formato gg-mm-aa, alla quale terminare la lettura dei corrispettivi. Questa data deve essere compresa tra la prima data impostata del misuratore e la data dell'ultimo rapporto fiscale eseguito.
4. Avvio della stampa

-
- Se il misuratore non è stato fiscalizzato alla digitazione del codice 181 il misuratore si posiziona automaticamente all'inizio dell'assetto SET.
 - Se la data dalla quale iniziare la lettura dei corrispettivi è antecedente alla data di fiscalizzazione, il misuratore fiscale richiede nuovamente la data.
 - Se la data alla quale termina la lettura dei corrispettivi è antecedente alla data di inizio lettura impostata, il misuratore richiede nuovamente la data.
-

P.IVA 12345678903

LETTURA MEMORIA
PROGRESSIVO CORRISPETTIVI
TRA DUE DATE

DATI IN EURO

10-07-2006 7
PROGRESS. CORRISPETTIVI 1 457,59
NOTE DI CREDITO GIORNALIERE 0,00
N. NOTE DI CREDITO GIORNAL.
CORRISPETT. GIORNAL.(CL.II) 0,00
N. DOCUMENTI EMESSI (CL.II) 0
NUMERO PROGRESSIVO (ID) 1

IMPRONTA

9DEA 30C9 615D CE61 C6D7 F7F0 C4CE 36A6 265E 3F3A

10-07-2006 8
PROGRESS. CORRISPETTIVI 1 472,79
NOTE DI CREDITO GIORNALIERE 0,00
N. NOTE DI CREDITO GIORNAL.
CORRISPETT. GIORNAL.(CL.II) 0,00
N. DOCUMENTI EMESSI (CL.II) 0
NUMERO PROGRESSIVO (ID) 1

IMPRONTA

3500 11AE 5FD2 3C15 103E 170F 0E54 000B CEDF 282E

13-07-2006 9
PROGRESS. CORRISPETTIVI 1 524,79
NOTE DI CREDITO GIORNALIERE 0,00
N. NOTE DI CREDITO GIORNAL.
CORRISPETT. GIORNAL.(CL.II) 0,00
N. DOCUMENTI EMESSI (CL.II) 0
NUMERO PROGRESSIVO (ID) 1

IMPRONTA

97C3 4559 4F8D 31A9 F4A9 7830 C57C 7587 EEFA A056

CASSA: 01
13-07-2006 16:50
NUMERO SCONTRINO FISCALE 1
/F BC 10000004

Data di inizio lettura

Totale
giornaliero del
Reso Merce

N° scontrini di Reso

Data di fine lettura

Nr. progressivo
del D.G.F.E.

Caratteri dell'impronta
dei corrispondenti dati
registrati su D.G.F.E.

STAMPA DEL CORRISPETTIVO GIORNALIERO TRA DUE DATE

Procedura operativa

1. Il display operatore visualizza la data di fiscalizzazione del misuratore fiscale.
2. **[CARATTERI NUMERICI]** Data, nel formato gg-mm-aa, dalla quale iniziare la lettura dei corrispettivi.
Questa data non può essere antecedente a quella di fiscalizzazione.
3. **[CARATTERI NUMERICI]** Data, nel formato gg-mm-aa, alla quale terminare la lettura dei corrispettivi. Questa data deve essere compresa tra la prima data impostata del misuratore e la data dell'ultimo rapporto fiscale eseguito.
4. Avvio della stampa

-
- Se il misuratore non è stato fiscalizzato alla digitazione del codice 182 il misuratore si posiziona automaticamente all'inizio dell'assetto SET.
 - Se la data dalla quale iniziare la lettura dei corrispettivi è antecedente alla data di fiscalizzazione, il misuratore fiscale richiede nuovamente la data.
 - Se la data alla quale termina la lettura dei corrispettivi è antecedente alla data di inizio lettura impostata, il misuratore richiede nuovamente la data.
-

P.IVA 12345678903

LETTURA MEMORIA CORRISPETTIVI GIORNALIERI TRA DUE DATE

DATI IN EURO

Data di inizio lettura

**Totale
giornaliero
del Reso
Merce**

N° scontrini di Reso

Data di fine lettura

10-07-2006	7
CORRISPETTIVI GIORNALIERI	25,00
NOTE DI CREDITO GIORNALIERE	0,00
N. NOTE DI CREDITO GIORNAL.	0
CORRISPETT. GIORNAL. (CL.II)	0,00
N. DOCUMENTI EMESSI (CL.II)	0
NUMERO PROGRESSIVO (ID)	1

IMPRONTA

90EA 30C9 615D CE61 C6D7 F7FD C4CE 36A6 265E 3F3A

10-07-2006	8
CORRISPETTIVI GIORNALIERI	15,20
NOTE DI CREDITO GIORNALIERE	0,00
N. NOTE DI CREDITO GIORNAL.	0
CORRISPETT. GIORNAL. (CL.II)	0,00
N. DOCUMENTI EMESSI (CL.II)	0
NUMERO PROGRESSIVO (ID)	1

IMPRONTA

35DB 11AE 5FD2 3C15 1D3E 17DF DE54 00DB CEDF 2B2E

13-07-2006	9
CORRISPETTIVI GIORNALIERI	52,00
NOTE DI CREDITO GIORNALIERE	0,00
N. NOTE DI CREDITO GIORNAL.	0
CORRISPETT. GIORNAL. (CL.II)	0,00
N. DOCUMENTI EMESSI (CL.II)	0
NUMERO PROGRESSIVO (ID)	1

IMPRONTA

97C3 4559 4FBD 31A9 F4A9 7B3D C57C 7587 EEFA A056

CORRISPETTIVI PERIODO

TOTALE EURO 92,20

CASSA:	01
13-07-2006	16:51
NUMERO SCONTRINO FISCALE	2
AF BC 1000004	

Nr. progressivo
del D.G.F.E.

Caratteri dell'impronta
dei corrispondenti dati
registrati su D.G.F.E.

STAMPA DEL CONTENUTO INTEGRALE DELLA MEMORIA FISCALE

Procedura operativa

1. 1 8 3 X Il display operatore permette di avviare la stampa integrale della memoria fiscale.
2. X Avvio della stampa

12. PROCEDURE PER LA PROGRAMMAZIONE

Questa sezione riporta le procedure per commutare il misuratore fiscale in assetto SET e per eseguire la programmazione necessaria utilizzando i codici di programmazione elencati nella pagina seguente.

1. Premere  il numero di volte necessario per visualizzare il messaggio “**ASSETTO SET**” sul display operatore
Nota: se lo scontrino di vendita non è stato chiuso viene visualizzato il messaggio “TORNA IN REG” e sarà solo consentito selezionare l’assetto REG e quindi chiudere lo scontrino di vendita.
2. Digitare il codice SET che identifica la funzionalità da programmare
3. Premere **X** per confermare il codice Set introdotto

Per:

eseguire la programmazione	impostare il parametro come illustrato nelle pagine seguenti
confermare l’impostazione effettuata e passare al parametro successivo	premere X
saltare la programmazione e passare direttamente al parametro successivo	premere X
cancellare l’impostazione	premere C
uscire dall’assetto Set senza eseguire la programmazione	premere  senza aver confermato con X
confermare l’impostazione effettuata e tornare all’inizio dell’assetto Set	premere CONTANTE
cancellare l’eventuale messaggio di errore	premere C
Passare dalla programmazione dei reparti alla impostazione dei reparti successivi	premere SUBTOTALE

Nel caso della **programmazione di un descrittore**, alla prima digitazione il carattere alfanumerico introdotto è visualizzato sul display operatore in dodicesima posizione con azzeramento del descrittore visualizzato; i successivi caratteri sono introdotti sempre in dodicesima posizione con SHIFT a sinistra dei caratteri.

Nel caso di **programmazione dei prezzi di vendita** il separatore decimale è automaticamente inserito quando si introducono importi con cifre intere (es. Euro 8,00).

Occorre inserire il separatore decimale quando si introducono importi con cifre decimali (es. Euro 8,25).

MESSAGGI DI ERRORE

I messaggi elencati di seguito sono i messaggi di errore che compaiono più frequentemente durante la fase di programmazione.

MESSAGGIO	SIGNIFICATO
SUPERO CAPACITA	Si impostano dei valori superiori alle cifre consentite
SUPERO LIM. MASS.	Il valore impostato non è compreso tra i valori consentiti
SEQUENZA ERRATA	Il tasto premuto non è ammesso
NON CONSENTITO	L’operazione richiesta non è consentita

PROGRAMMAZIONI	CODICI SET	Pag.
Programmazione della tastiera	251, 252	12-3
programmazione della data e ora	151	12-7
Programmazione metodo di inserimento dati intestatario fattura	155	12-8
programmazione dello scontrino (intestazione, messaggio di cortesia)	302,320,303	12-9/12-10
programmazione del messaggio per pronostici di gioco e messaggi portafortuna	210,211,212	12-11
Ampliamento intestazione scontrini/fatture	338, 339	12-12/12-13
personalizzazione del messaggio di descrizione dell'eco-contributo RAEE	340	12-13
programmazione dei Reparti	401	12-14
programmazione delle PLU	501	12-17
programmazione delle aliquote IVA	308	12-18
programmazione dei codici di accesso	360,361,362	12-19/12-20
programmazione del codice cassa	301	12-20
programmazione degli sconti e le maggiorazioni	307,309	12-21/12-22
<u>programmazione degli operatori</u>		
abilitazione/disabilitazione della gestione degli operatori	370	12-23
programmazione dell'anagrafica degli operatori	601	12-23
abilitazione/disabilitazione stampa del totale cassa nello scontrino prelievo/versamento e nella funzione SET150	368	12-24
Programmare i livelli di accessibilità delle funzioni	256	12-24
Stampa dei livelli di accessibilità delle funzioni	255	15-26
programmazione delle offerte-promozioni n x m	372	15-26
<u>programmazione della carta chip</u>		
formattazione della carta chip	391	12-27
inizializzazione della carta chip - set	392	12-28
programmazione della parola chiave della carta	395	12-30
programmazione della parola chiave del concessionario	396	12-30
programmazione della parola chiave del borsellino elettronico	397	12-31
cancellazione della carta chip	393	12-31
copiatura di una carta chip	394	12-32
Variare il contatore punti o bollini premio su carta fedeltà	398	12-32
stampa del contenuto di una carta chip	390	12-32
Salvataggio /ripristino dati da chiavetta USB o dalla memoria interna	345, 346, 347, 156,101	12-33/12-34/ 12-35/12-36/ 12-37/12-38

PROGRAMMAZIONE DELLA TASTIERA

La tastiera può essere programmata in maniera tale da riconfigurare funzionalmente la posizione dei tasti. La programmazione può essere diretta o indiretta.

I seguenti codici sono necessari per la programmazione:

- Codice di programmazione **SET 251** per la programmazione diretta della tastiera.
- Codice di programmazione **SET 252** per la programmazione indiretta.
- Codici di funzione, riportati nella tabella dei “Codici funzione”.
- Posizione numerica dei tasti, riportata nel paragrafo successivo.

PROGRAMMAZIONE DIRETTA DELLA TASTIERA - SET 251

Consente l'assegnazione di un codice funzione ad un tasto, facendo seguire alla digitazione del codice funzione desiderato la semplice pressione del tasto fisico.

Procedura operativa

1.
2. [**CARATTERI NUMERICI**] Per impostare il codice della funzione da assegnare
3. Premere il scelto Per assegnare la funzione selezionata al tasto prescelto (nel caso di programmazione dei reparti, inserire anche il nr. del reparto associato al tasto).

PROGRAMMAZIONE INDIRETTA DELLA TASTIERA - SET 252

Con questo codice di programmazione è possibile assegnare un codice funzione ad un tasto, facendo seguire alla digitazione del codice funzione la posizione numerica del tasto. Per i tasti multipli si digita una sola posizione numerica.

Procedura operativa

1.
2. [**CARATTERI NUMERICI**] Per impostare il codice della funzione da assegnare
3. [**CARATTERI NUMERICI**] Per assegnare la funzione selezionata al tasto corrispondente al codice numerico (nel caso di programmazione dei reparti, inserire anche il nr. del reparto associato al tasto).

TABELLA CODICI FUNZIONE

FUNZIONE	NUMERO FUNZIONE
Introduzione P.IVA	9
Introduzione codice numerico	7
Introduzione codice alfa-numerico	8
Bonifico	16
Descrittore	17
Codice fiscale	18
Visualizzazione totale cassa	20
Visualizzazione prezzo REP/PLU	21
Codice a barre EAN/UPC	22
Codice a barre C39	23
Codice FARMACIA	24
Storno	25
Separatore	26
Prezzo 1	29
Prezzo 2	30
Contante diretto	80
Contante indiretto	81
Pagamento assegno diretto	82
Pagamento assegno indiretto	83
Credito diretto	84
Credito indiretto	85
Carta di credito diretta (nota)	86
Carta di credito indiretta	87
Non pagato diretto	88
Non pagato indiretto	89
Pagamento ticket diretto	90
Pagamento ticket indiretto	91
Pagamento in valuta diretto	94
Pagamento in valuta indiretto	95
Correzione	96
Annullo scontrino	97
Ripetizione	98
Versamento	99
Prelievo	100
Visualizzazione totale precedente	101
Duplicato scontrino	102
Unione scontrini	104
Apertura cassetto	105
Reparto indiretto	112
Reparto diretto	113

FUNZIONE	NUMERO FUNZIONE
PLU indiretta	114
PLU diretta	115
Sconto %	122
Sconto assoluto (a valore)	123
Maggiorazione %	124
Maggiorazione assoluta (a valore)	125
Sconto	128
Sconto indiretto	131
Maggiorazione	132
Listino 1	133
Listino 2	134
Recupero crediti	138
Pagamento corrispettivi non riscossi	144
Reso merce	145
Intestazione	148
Subtotale	149
Ricevuta	154
Fattura su slip printer	155
Scontrino multiplo	156
Stampa subtotale	157
Abilita tasto "GIORNALE" in REG	158
Fattura su stampante integrata	159
Funzione nulla	0

Nota : per programmare la funzione CARTA DEBITO (C.DEB) utilizzare il codice funzione 86 con numero di carta di credito = 5.

PROGRAMMAZIONE TASTIERA – CODICI INCROCI DEI TASTI

Nella parte inferiore dei riquadri e' riportato il codice incrocio relativo alla posizione senza SHIFT attivo.

Nella parte superiore dei riquadri e' riportato il codice incrocio relativo alla posizione con SHIFT attivo.

In **GRASSETTO** i tasti e le posizioni NON programmabili.

ON-OFF	CHIAVE	AV.CARTA	DGFE ----- 3	44 ----- 2	SHIFT
54 ----- 12	53 ----- 11	52 ----- 10	51 ----- 9	50 ----- 8	49 ----- 7
C	X	58 ----- %	57 ----- 15	56 ----- 14	55 ----- 13
7	8	9	63 ----- 21	62 ----- 20	61 ----- 19
4	5	6	69 ----- 27	68 ----- 26	67 ----- 25
1	2	3	75 ----- 33	74 ----- 32	73 ----- 31
84 ----- ,	83 ----- 0	82 ----- 00	81 ----- 39	80 ----- 38	79 ----- 37

PROGRAMMAZIONE DELLA DATA E L'ORA - SET 151

Procedura operativa

1. Il display visualizza la data presente in macchina. La posizione di introduzione della prima cifra è evidenziata su display operatore.

2. **[CARATTERI NUMERICI]** Nuova data nel formato gg-mm-aa. I caratteri numerici sono visualizzati su display operatore con controllo sintattico del carattere inserito.

3. Conferma della data. Il display visualizza l'ora presente in macchina. La posizione di introduzione della prima cifra è evidenziata su display operatore.

4. **[CARATTERI NUMERICI]** Nuova ora nel formato hh-mm-sec. I caratteri numerici sono visualizzati su display operatore con controllo sintattico del carattere inserito.

5. Conferma dell'ora.

-
- Non è consentito variare la data / ora se non è stato eseguito il rapporto fiscale oppure se la data impostata precede quella memorizzata con l'ultimo rapporto fiscale eseguito
 - Se nonostante si sia inserita la data corrente in modo corretto il registratore continua a richiedere la data, chiamare l'assistenza tecnica
 - Se la data impostata è diversa dalla precedente e supera quest'ultima di due giorni, compare il messaggio "DIFF. DATE > 2 GG". Premere per cancellare la segnalazione di errore e poi premere ; sarà mantenuta la data precedente.
-

DEFINIRE IL METODO DI INSERIMENTO DEI DATI RELATIVI ALL'INTESTATARIO DELLA FATTURA - SET 155

E' possibile definire se i dati relativi all'intestatario della fattura debbano essere inseriti dal misuratore fiscale all'atto della compilazione della fattura stessa oppure se possano essere inseriti in un momento successivo.

Procedura operativa

1.
2. **[CARATTERI NUMERICI]** Per selezionare il metodo di inserimento dei dati
3. I dati del cliente intestatario della fattura devono essere inseriti attraverso la tastiera del misuratore fiscale all'atto della compilazione della fattura.

 I dati del cliente intestatario della fattura possono essere inseriti in un momento successivo.

Nel caso di stampa della fattura sulla stampante del misuratore fiscale, la normativa prevede che la fattura, all'atto dell'emissione e della stampa, deve contenere i dati identificativi dell'emittente e del cliente.
Pertanto in questo caso il misuratore fiscale deve essere programmato con il codice **SET = 1**.

PROGRAMMAZIONE DELLO SCONTRINO

IMPOSTAZIONE DELL' INTESTAZIONE SCONTRINO - SET 302

In ottemperanza alle disposizioni di legge, è obbligatorio programmare l'intestazione scontrino. Per l'intestazione scontrino sono disponibili 7 righe stampate sullo scontrino in posizione centrata; l'intestazione deve contenere l'esatta ragione sociale, completa di indirizzo e P.IVA. La settima riga è dedicata alla P.IVA; il registratore fiscale controlla che almeno questa riga sia programmata.

La P.IVA è programmabile esclusivamente nella procedura di inizializzazione del D.G.F.E. (vedi CAP.8 "Il D.G.F.E.") dopo l'esecuzione di un rapporto di chiusura giornaliera Z10.

Procedura operativa

PROGRAMMAZIONE DELLE RIGHE DA 1 A 6

4. **3** **0** **2** **X**
5. **[CARATTERI NUMERICI]** **X** Per selezionare il logo desiderato da inserire nella prima riga di intestazione. ***
6. **0** **X** Per posizionare il logo a sinistra *
- 1** **X** Per posizionare il logo al centro.
- 2** **X** Per posizionare il logo a destra.
7. **[CARATTERI ALFA-NUMERICI]** **X** Personalizzazione del descrittore. La personalizzazione è possibile solo se è stato selezionato "0" come numero del logo. **
8. **0** **X** Per definire l'attributo carattere "NORMALE". *
- 1** **X** Per definire l'attributo carattere "DOPPIA ALTEZZA".
9. **0** **X** Per definire il font carattere a 24 crt / riga *
- 1** **X** Per definire il font carattere a 29 crt / riga

* Impostazione di fabbrica	** Impostazione di fabbrica: "linea vuota"	*** Impostazione di fabbrica: "0"
----------------------------	--	-----------------------------------

Per programmare la lunghezza del descrittore utilizzare il codice 322 (SELEZIONE NUMERO CARATTERI IN STAMPA).

Al termine della programmazione della sesta riga il misuratore fiscale si posiziona all'inizio dell'assetto SET.

IMPOSTAZIONE DEL MESSAGGIO DI CORTESIA A FINE SCONTRINO

ABILITAZIONE/DISABILITAZIONE DEL MESSAGGIO DI CORTESIA - SET 320

Procedura operativa

1.
2. Per disabilitare il messaggio di cortesia.
 Per abilitare il messaggio di cortesia programmato da fabbrica.
 (GRAZIE E ARRIVEDERCI) *
3. Abilitazione del messaggio personalizzato dall'utente con codice SET 303

* Impostazione di fabbrica

PERSONALIZZAZIONE DEL MESSAGGIO DI CORTESIA - SET 303

Procedura operativa

❖ Codice di programmazione SET 320 impostato a **2** (abilitazione del messaggio di cortesia personalizzato con codice SET 303).

1.
2. Per selezionare il logo desiderato da inserire nella prima riga del messaggio di cortesia.
3. Per posizionare il logo a sinistra
 Per posizionare il logo a al centro.
 Per posizionare il logo a destra.
4. Personalizzazione del descrittore. La personalizzazione è possibile solo se è stato selezionato "0" come numero del logo.
5. Per definire l'attributo carattere "NORMALE". *
 Per definire l'attributo carattere "DOPPIA ALTEZZA".
6. Per definire il font carattere a 24 crt / riga *
 Per definire il font carattere a 19 crt / riga
7. **Programmazione delle righe successive**

* Impostazione di fabbrica

IMPOSTAZIONE MESSAGGIO PER PRONOSTICI DI GIOCO E PORTAFORTUNA

A fine scontrino è possibile programmare la stampa di :

- un numero, un colore, un giorno della settimana (messaggio portafortuna)
- un pronostico per il gioco del superenalotto
- un pronostico per il gioco del lotto

Il messaggio stampato sarà composto da una frase programmabile (da 1 a 5 righe di 24 / 29 crt per linea) e da una serie di numeri, oppure da un numero, un colore, un giorno della settimana, casuali calcolati dal misuratore fiscale in base al gioco scelto.

PERSONALIZZAZIONE DEL MESSAGGIO STAMPATO - SET 210 - SET 211 - SET 212

SET 210 Programmazione del messaggio relativo al "numero, colore, giorno della settimana:

SET 211 Programmazione del messaggio relativo al "pronostico per il gioco del "lotto":

SET 212 Programmazione del messaggio relativo al "pronostico per il gioco del superenalotto"

Procedura operativa

1. Per selezionare il messaggio variabile "numero fortunato, colore, giorno della settimana
 Per selezionare la stampa del messaggio relativo al "pronostico per il gioco del superenalotto"
 Per selezionare la stampa del messaggio relativo al "pronostico per il gioco del lotto"
2. Per disabilitare il messaggio variabile. *
 Per abilitare il messaggio di variabile programmato da fabbrica.
 Per associare un messaggio personalizzato.

* Impostazione di fabbrica

Se è stata selezionata la modalità " messaggio personalizzato."

1. **[CARATTERI ALFA-NUMERICI]** Personalizzazione del descrittore.
2. Per definire l'attributo carattere "NORMALE".
 Per definire l'attributo carattere "DOPPIA ALTEZZA".
3. **Programmazione delle righe successive**

AMPLIAMENTO RIGHE DI INTESAZIONE PER SCONTRINI/FATTURE

Sul registratore di cassa sono disponibili 8 righe aggiuntive programmabili con l'opzione SET 338. Queste 8 righe vanno ad aggiungersi alle righe dell'intestazione scontrino e programmate con l'opzione SET 302.

L'opzione SET 338 mette a disposizione queste 8 righe aggiuntive che sono "libere" cioè non vincolate all'introduzione di campi particolari.

Nota: l'inserimento dei dati relativi alla P.IVA è riservata alla 7° riga dell'opzione SET 302; in stampa sarà riportata sullo scontrino come ultima riga dell'opzione SET 302.

PROGRAMMAZIONE DELLE 8 RIGHE AGGIUNTIVE - SET 338

Procedura operativa

PROGRAMMAZIONE DELLE RIGHE DA 1 A 8

1.
2. [CARATTERI ALFA-NUMERICI] Inserimento dei caratteri desiderati
3. [CARATTERI ALFA-NUMERICI] Proseguire con le altre righe che si desiderano programmare

PROGRAMMAZIONE SERIE E NUMERO INIZIALE FATTURE - SET 339

Impostazione della Serie Fatture dello specifico misuratore e del valore iniziale usato per la numerazione delle fatture.

Procedura operativa

PROGRAMMAZIONE DELLE RIGHE DA 1 A 2

1.
2. [CARATTERI ALFA-NUMERICI] Impostazione della serie fattura, massimo 3 caratteri alfanumerici
3. [CARATTERI ALFA-NUMERICI] Programmazione del numero fattura, massimo 5 caratteri numerici

PERSONALIZZAZIONE DEL MESSAGGIO DI DESCRIZIONE DEL'ECO-CONTRIBUTO RAEE - SET 340 (A VALORE)

Con il codice SET 340 è possibile programmare un messaggio di personalizzazione relativo all'eco-contributo RAEE composto da 3 righe ognuna delle quali con un massimo di 29 caratteri (24/29 caratteri) e viene impostato solo il descrittore e non l'attributo.

Questo viene stampato in fondo allo scontrino se e' attivata all'interno dello scontrino la modalità con importo RAEE specificato.

Procedura operativa

1. Per personalizzare il messaggio di descrizione dell'eco-contributo
2. Personalizzazione della prima riga del messaggio.
4. **Programmazione delle righe successive**

* Impostazione di fabbrica

PERSONALIZZAZIONE DEL MESSAGGIO DI DESCRIZIONE DEL'ECO-CONTRIBUTO RAEE - SET 341 (GENERICO)

Con il codice SET 341 è possibile programmare un messaggio di personalizzazione relativo all'eco-contributo RAEE composto da 3 righe ognuna delle quali con un massimo di 29 caratteri (24/29 caratteri) e viene impostato solo il descrittore e non l'attributo.

Questo viene stampato in fondo allo scontrino se e' attivata all'interno dello scontrino la modalità con importo RAEE generico.

Procedura operativa

3. Per personalizzare il messaggio di descrizione dell'eco-contributo
4. Personalizzazione della prima riga del messaggio.
5. **Programmazione delle righe successive**

* Impostazione di fabbrica

PROGRAMMAZIONE DEI REPARTI - SET 401

PARAMETRI PROGRAMMABILI

In ogni reparto possono essere programmati più parametri come riportato di seguito:

	FUNZIONE	CAMPI PROGRAMMABILI	IMPOST. DI FABBRICA
1.	Descrizione reparto	Fino a 29 caratteri alfanumerici	REPARTO_nn
2.	Prezzo di vendita listino 1	Fino a 8 cifre (4+2 dec)	0,00
3.	Prezzo di vendita listino 2	Fino a 8 cifre (4+2 dec)	0,00
4.	Prezzo di vendita listino 3	Fino a 8 cifre (4+2 dec)	0,00
5.	Prezzo di vendita listino 4	Fino a 8 cifre (4+2 dec)	0,00
6.	Quota eco-contributo	Fino a 6 cifre (4+2 dec)	0,00
7.	Prezzo massimo (HALO)	Fino a 8 cifre (4+2 dec)	0,00
8.	Prezzo minimo (LALO)	Fino a 8 cifre (4+2 dec)	0,00
9.	Riferimento aliquota IVA	Fino a 2 cifre (4+2 dec)	0
10.	Riferimento gruppo merceologico	Fino a 2 cifra (max. 30)	0
11.	Abilitazione Bonifico	0 = disabilitato / 1 = abilitato	1
12.	Abilitazione Sconto	0 = disabilitato / 1 = abilitato	1
13.	Abilitazione reso merce	0 = disabilitato / 1 = abilitato	1
14.	Abilitazione articolo unico	0 = disabilitato / 1 = abilitato	1
15.	Abilitazione bypass prezzo memorizzato	0 = disabilitato / 1 = abilitato	1
16.	Riferimento alla promozione	Fino a 1 cifra (valore max. 5, dipende dal max impostato)	0

La seguente tabella riporta il risultato in fase di vendita della programmazione delle varie funzioni:

FUNZIONE	RISULTATO IN ASSETTO REG
Descrizione reparto	La descrizione di reparto viene stampata sullo scontrino
Prezzo di vendita listino 1	Prezzo di vendita sarà stampato premendo il tasto di reparto
Prezzo di vendita listino 2	Prezzo di vendita sarà stampato premendo il tasto di reparto
Prezzo di vendita listino 3	Prezzo di vendita sarà stampato premendo il tasto di reparto
Prezzo di vendita listino 4	Prezzo di vendita sarà stampato premendo il tasto di reparto
Riferimento all'eco-contributo	Valore stampato nello scontrino di vendita in corrispondenza del prodotto venduto
Prezzo massimo (HALO)	Sarà impedita la vendita di un articolo con prezzo digitato da tastiera superiore a quello programmato.
Prezzo minimo (LALO)	Sarà impedita la vendita di un articolo con prezzo digitato da tastiera inferiore a quello programmato.
Riferimento aliquota IVA	Riferimento all'aliquota IVA programmata (da 1 a 8) che consente il calcolo dell'imposta relativa alla vendita sul reparto
Riferimento gruppo merceologico	Le vendite saranno assegnate al gruppo merceologico programmato, con relativo riporto nei rapporti finali
Abilitazione Bonifico	Se abilitato, sarà possibile effettuare operazioni di bonifico sul reparto
Abilitazione Sconto	Se abilitato, sarà possibile effettuare operazioni di sconto sul reparto
Abilitazione reso merce	Se abilitato, sarà possibile effettuare operazioni di reso merce sul reparto
Abilitazione articolo unico	Se abilitato, sarà possibile chiudere lo scontrino di vendita con la pressione del tasto reparto
Abilitazione bypass prezzo memorizzato	Se abilitato, sarà possibile effettuare il bypass del prezzo memorizzato sul reparto con quello digitato da tastiera
Riferimento alla promozione	Sarà possibile eseguire una offerta promozionale sul reparto durante una operazione di vendita

Nota: le programmazioni delle singole programmazioni sono condizionate dai valori impostati con l'opzione 102 e nelle descrizioni precedenti è stata considerata la configurazione massima.

Procedura operativa

1. Entra nella programmazione dei Reparti.
[numero reparto 1-50] Seleziona il reparto (*il numero di reparti dipende
oppure dal valore impostato con l'opzione 102*)
- Entra nella procedura di programmazione
Reparto 1
2. [CARATTERI ALFA-NUMERICI] Personalizzazione del descrittore.
3. [CARATTERI NUMERICI] Impostazione del prezzo listino 1.
4. [CARATTERI NUMERICI] Impostazione del prezzo listino 2.
5. [CARATTERI NUMERICI] Impostazione del prezzo listino 3.
6. [CARATTERI NUMERICI] Impostazione del prezzo listino 4.
7. [CARATTERI NUMERICI] Impostazione quota eco-contributo.
8. [CARATTERI NUMERICI] Impostazione prezzo massimo (HALO).
9. [CARATTERI NUMERICI] Impostazione prezzo minimo (LALO).
10. [CARATTERI NUMERICI] Impostazione riferimento aliquota IVA.
11. [CARATTERI NUMERICI] Definire il numero (da 1 a 30), relativo al gruppo
merceologico al quale associare il reparto
- Per disabilitare - abilitare il bonifico.
- Per disabilitare - abilitare lo sconto.
- Per disabilitare - abilitare il reso merce.
- Per disabilitare - abilitare la vendita ad articolo
unico.
- Per disabilitare - abilitare la vendita con bypass
del prezzo.
- [CARATTERI NUMERICI] Riferimento alla promozione
- Premere questo tasto per interrompere la
programmazione del parametro selezionato, che
rimane comunque impostata, e di commutare il
misuratore all'inizio dell'assetto SET.
- Premere questo tasto per interrompere la
programmazione del parametro selezionato, che
rimane comunque impostata e di commutare il
misuratore allo stesso parametro del reparto
successivo.

-
- Si sconsiglia di programmare il riferimento alla promozione sia sui reparti che sulle PLU
-

PROGRAMMAZIONE DELLE PLU – SET 501

Con questo codice è possibile programmare fino a 250 PLU ad accesso diretto. Il numero di PLU programmabili dipende dal valore impostato con l'opzione 102.

PARAMETRI PROGRAMMABILI

Ad ogni PLU possono essere programmati più parametri come riportato nella seguente tabella:

FUNZIONE	CAMPI PROGRAMMABILI	IMPOSTAZ. DI FABBRICA
Descrizione PLU	Fino a 29 caratteri alfanumerici	PLU_1
Prezzo di vendita listino 1	Fino a 8 cifre	0,00
Prezzo di vendita listino 2	Fino a 8 cifre	0,00
Prezzo di vendita listino 3	Fino a 8 cifre	0,00
Prezzo di vendita listino 4	Fino a 8 cifre	0,00
Quota eco-contributo	Fino a 6 cifre	0,00
Riferimento al reparto	Fino a 2 cifre	0
Riferimento all'offerta	Fino a 1 cifra (valore max. 5, dipende dal valore max impostato))	0

Procedura operativa

- 5
0
1
X

Entra nella programmazione delle PLU.

[numero PLU 1-250] X

Seleziona la PLU (*il numero di PLU dipende dal valore impostato con l'opzione 102*)

oppure

- X

Entra nella procedura di programmazione del PLU1

[CARATTERI ALFA-NUMERIC] X Personalizzazione del descrittore.
- [CARATTERI NUMERIC] X

Impostazione prezzo di vendita listino 1.
- [CARATTERI NUMERIC] X

Impostazione prezzo di vendita listino 2.
- [CARATTERI NUMERIC] X

Impostazione prezzo di vendita listino 3.
- [CARATTERI NUMERIC] X

Impostazione prezzo di vendita listino 4.
- [CARATTERI NUMERIC] X

Impostazione quota eco-contributo.
- [CARATTERI NUMERIC] X

Impostazione numero reparto di riferimento.
- [CARATTERI NUMERIC] X

Riferimento all'offerta.

CONTANTE

Premere questo tasto per interrompere la programmazione del parametro selezionato, che rimane comunque impostata, e di commutare il misuratore all'inizio dell'assetto SET.

SUBT.

Premere questo tasto per interrompere la programmazione del parametro selezionato, che rimane comunque impostata e di commutare il misuratore allo stesso parametro della PLU successiva.

- Si sconsiglia di programmare il riferimento all'offerta sia sulle PLU che sui reparti.

PROGRAMMAZIONE DELLE ALIQUOTE IVA - SET 308

PARAMETRI PROGRAMMABILI

Per ogni aliquota Iva possono essere programmati più parametri come riportato nella seguente tabella:

FUNZIONE	CAMPI PROGRAMMABILI	IMPOSTAZ. DI FABBRICA
Descrizione aliquota Valore aliquota (in percentuale)	Fino a 29 caratteri alfanumerici Fino a 4 cifre (da 0,01 a 99,99)	IVA_1 0,00

Come prerequisito alla programmazione occorre aver eseguito un Rapporto fiscale Z10 e un Rapporto di scorporo Z20.

Procedura operativa

1. Sulla riga inferiore del display operatore è proposto il descrittore della prima aliquota IVA.
2. Personalizzazione del descrittore.
3. Impostazione dell'aliquota IVA in percentuale.

-
- se non sono stati eseguiti i rapporti fiscali (Z10) e scorporo imposte (Z20), compare il messaggio "FAI RAPPORTI"
 - Se si vuole annullare la percentuale programmata, digitare
-

PROGRAMMAZIONE DEI CODICI DI ACCESSO (PASSWORD)

Il misuratore fiscale viene fornito con la gestione dei codici di accesso disabilitata e con i codici predefiniti con i seguenti valori:

VALORE	DESCRIZIONE
111111	Codice supervisore
222222	Codice cassiere

ABILITAZIONE/DISABILITAZIONE - SET 360

Procedura operativa

1.
2. Per disabilitare la gestione codici di accesso. *
- Per abilitare la gestione codici di accesso

* Impostazione di fabbrica:

ABILITAZIONE/MODIFICA DEL CODICE DI ACCESSO "SUPERVISORE" - SET 361

PARAMETRI PROGRAMMABILI

FUNZIONE	CAMPI PROGRAMMABILI	IMPOSTAZ. DI FABBRICA
CODICE	Fino a 6 caratteri numerici	111111

Procedura operativa

1.
2. [**CARATTERI NUMERICI**] Impostazione del codice predefinito, o se già modificato, del codice supervisore.
3. [**CARATTERI NUMERICI**] Impostazione del nuovo codice
4. Conferma del nuovo codice
 Annullamento del nuovo codice

ABILITAZIONE/MODIFICA CODICE DI ACCESSO "CASSIERE" - SET 362

PARAMETRI PROGRAMMABILI

FUNZIONE	CAMPI PROGRAMMABILI	IMPOSTAZ. DI FABBRICA
CODICE	Fino a 6 caratteri numerici	222222

Procedura operativa

1.
2. [CARATTERI NUMERICI] Impostazione del codice supervisore o del codice cassiere predefinito, o se già modificati, uno dei due codici impostati.
3. [CARATTERI NUMERICI] Impostazione del nuovo codice
4. Conferma del nuovo codice
 Annullamento del nuovo codice

PROGRAMMAZIONE DEL CODICE CASSA - SET 301

Procedura operativa

1.
2. [CARATTERI ALFA-NUMERICI] Personalizzazione del descrittore *.
(Fino a 10 caratteri alfanumerici)

* Impostazione di fabbrica: "01"

PROGRAMMAZIONE DEGLI SCONTI - SET 307

Questa funzione consente di programmare fino a 9 sconti in valore percentuale e 9 sconti in valore assoluto in funzione del valore programmato con l'opzione 102.

PARAMETRI PROGRAMMABILI

FUNZIONE	CAMPI PROGRAMMABILI	IMPOSTAZ. DI FABBRICA
Sconto in Valore Percentuale		
DESCRIZIONE	Fino a 10 caratteri alfanumerici	SCONTO PERC._1
Percentuale di sconto	Fino a 4 cifre (2+2 dec.)	0,00
Sconto in Valore Assoluto		
DESCRIZIONE	Fino a 10 caratteri alfanumerici	SCONTO VALORE_1
Valore sconto (in valore assoluto)	Max. 8 cifre per lo sconto in in valore assoluto (6+2 dec.)	0,00

Procedura operativa

Programmazione sconti in percentuale

1.
2. Personalizzazione del descrittore
oppure
 conferma descrittore e passa alla program. sconto
3. Impostazione della percentuale di sconto
4. passa allo sconto percentuale successivo

Programmazione sconti in valore assoluto

5. Personalizzazione del descrittore
oppure
 conferma descrittore e passa alla program. sconto
6. Impostazione della percentuale di sconto in valore assoluto (max. 8 caratteri, 6+2 dec.)
7. passa allo sconto in valore assoluto successivo

-
- Se si vuole annullare la percentuale programmata, digitare
-

PROGRAMMAZIONE DELLE MAGGIORAZIONI - SET 309

Questa funzione consente di programmare fino a 9 maggiorazioni in valore percentuale e 9 maggiorazioni in valore assoluto in funzione del valore programmato con l'opzione 102.

PARAMETRI PROGRAMMABILI

FUNZIONE	CAMPI PROGRAMMABILI	IMPOSTAZ. DI FABBRICA
Maggiorazione in Valore Percentuale		
DESCRIZIONE	Fino a 10 caratteri alfanumerici	MAGG. PERC._1
Percentuale di sconto	Fino a 4 cifre (2+2 dec.)	0,00
Maggiorazione in Valore Assoluto		
DESCRIZIONE	Fino a 10 caratteri alfanumerici	MAGG. VALORE_2
Valore sconto (in valore assoluto)	Fino a 8 cifre per la maggiorazione in valore assoluto (6+2 dec.)	0,00

Procedura operativa

Programmazione sconti in percentuale

1.
2. Personalizzazione del descrittore
oppure
 conferma descrittore e passa alla program. magg.
3. Impostazione della percentuale di maggiorazione
4. passa alla maggiorazione percentuale successiva

Programmazione sconti in valore assoluto

5. Personalizzazione del descrittore
oppure
 conferma descrittore e passa alla program. magg.
6. Impostazione della percentuale di maggiorazione in
valore assoluto (max. 8 caratteri, 6+2 dec.)
7. passa alla maggiorazione in valore assoluto
successiva

-
- Se si vuole annullare la percentuale programmata, digitare
-

PROGRAMMAZIONE DEGLI OPERATORI

ABILITAZIONE/DISABILITAZIONE DELLA GESTIONE DEGLI OPERATORI - SET 370

Procedura operativa

1.
2. Per disabilitare la gestione degli operatori
 Per abilitare la gestione degli operatori
3. Per disabilitare la stampa del rapporto operatore alla chiusura del turno
 Per abilitare la stampa del rapporto operatore alla chiusura del turno (impostazione di default).
4. Per disabilitare la stampa del totale cassa nel rapporto operatore
 Per abilitare la stampa del totale cassa nel rapporto operatore

PROGRAMMAZIONE ANAGRAFICA DEGLI OPERATORI - SET 601

FUNZIONE	CAMPI PROGRAMMABILI	IMPOSTAZ. DI FABBRICA
Codice personale	Fino a 4 crt numerici ciascuna (partendo da 0)	OPERATORE_1
Descrizione	Fino a 29 crt alfanumerici	
Livello di permission	0 , 1, 2	
Abilitazione	0 = disabilitato / 1 = abilitato	0

Procedura operativa

1.
2. per selezionare l'operatore
3. per confermare il CODICE e passare al par. descrizione
oppure

oppure per introdurre e confermare il codice personale

 per modificare il codice già programmato
4. per confermare la descrizione programmata
oppure
 per impostare la nuova descrizione (max. 29 crt)
 per confermare la nuova descrizione
 per impostare i livelli di permission (0,1 oppure 2)
 per confermare la nuova descrizione
5. per disabilitare l'operatore
 per abilitare l'operatore

ABILITAZIONE/DISABILITAZIONE STAMPA DEL TOTALE CASSA NELLO SCONTRINO PRELIEVO/VERSAMENTO E NELLA FUNZIONE SET 150 – SET 368

Con questa funzione è possibile abilitare/disabilitare la stampa del totale cassa nello scontrino prelievo/versamento e nella funzione SET150.

Procedura operativa

1. 3 6 8 X
2. 0 X Per disabilitare la visualizzazione/stampa del totale in cassa nello scontrino prelievo/versamento e nella funzione SET150.
 1 X Per abilitare la visualizzazione/stampa del totale in cassa nello scontrino prelievo/versamento e nella funzione SET150.

PROGRAMMARE IL LIVELLO DI ACCESSIBILITA' DELLE FUNZIONI – SET 256

Questa funzione consente di programmare i livelli di accessibilità delle funzioni, definire cioè a chi tra SUPERVISORE, CASSIERE o OPERATORE è accessibile ogni singola funzione.

Procedura operativa

1. 2 5 6 X
2. Inserire il codice della funzione desiderata secondo la tabella riportata di seguito.
3. X Digitare il livello di accessibilità:
0 = supervisore
1 = cassiere
2 = operatore
4. [CONTANTE] X per uscire e ritornare in ambiente SET
5. [NUMERO DI ALTRA FUNZIONE]

TABELLA CODICI FUNZIONE

FUNZIONE	NUMERO FUNZIONE
Introduzione P.IVA	9
Introduzione codice numerico	7
Introduzione codice alfa-numerico	8
Bonifico	16
Descrittore	17
Codice fiscale	18
Visualizzazione totale cassa	20
Visualizzazione prezzo REP/PLU	21
Codice a barre EAN/UPC	22
Codice a barre C39	23
Codice FARMACIA	24
Storno	25
Separatore	26

FUNZIONE	NUMERO FUNZIONE
Prezzo 1	29
Prezzo 2	30
Contante diretto	80
Contante indiretto	81
Pagamento assegno diretto	82
Pagamento assegno indiretto	83
Credito diretto	84
Credito indiretto	85
Carta di credito diretta (nota)	86
Carta di credito indiretta	87
Non pagato diretto	88
Non pagato indiretto	89
Pagamento ticket diretto	90
Pagamento ticket indiretto	91
Pagamento in valuta diretto	94
Pagamento in valuta indiretto	95
Correzione	96
Annulla scontrino	97
Ripetizione	98
Versamento	99
Prelievo	100
Visualizzazione totale precedente	101
Duplicato scontrino	102
Unione scontrini	104
Apertura cassetto	105
Reparto indiretto	112
Reparto diretto	113
PLU indiretta	114
PLU diretta	115
Sconto %	122
Sconto assoluto (a valore)	123
Maggiorazione %	124
Maggiorazione assoluta (a valore)	125
Sconto	128
Sconto indiretto	131
Maggiorazione	132
Listino 1	133
Listino 2	134
Recupero crediti	138
Pagamento corrispettivi non riscossi	144
Reso merce	145
Intestazione	148
Subtotale	149
Ricevuta	154
Fattura	155
Scontrino multiplo	156
Fattura su stampante integrata	159
Funzione nulla	0

Nota : per programmare la funzione CARTA DEBITO (C.DEB) utilizzare il codice funzione 86
con numero di carta di credito = 5

STAMPARE IL LIVELLO DI ACCESSIBILITA' DELLE FUNZIONI – SET 255

Questa funzione consente di stampare la lista delle funzioni disponibili nel misuratore fiscale con il relativo livello di accessibilità (0=SUPERVISORE, 1=CASSIERE o 2=OPERATORE).

Procedura operativa

1.
2. Avvio della stampa.

PROGRAMMAZIONE DELLA PROMOZIONE N X M AUTOMATICA - SET 372

Questa funzione consente di programmare fino a 5 offerte; per ogni offerta è possibile programmare un descrittore di 4 righe.

FUNZIONE	CAMPI PROGRAMMABILI	IMPOSTAZ. DI FABBRICA
Descrizione dell'offerta Offerta	6 righe di max 24 crt ciascuna Valore "N" e valore "M"	LINEA_1 0

Procedura operativa

1.
2. **[CARATTERI ALFA-NUMERICI]** per personalizzare la prima riga del descrittore della prima offerta e passare alla riga successiva
oppure
 per confermare la riga del descrittore e passare alla riga successiva
oppure
[SUBT.] per selezionare l'offerta successiva
3. **[CARATTERI NUMERICI]** per impostare il numero "N"
4. **[CARATTERI NUMERICI]** per impostare il numero "M" inferiore a "N" e diverso da 0
5. per passare alla programmazione dell'offerta successiva

PROGRAMMAZIONE DELLA CARTA CHIP

FORMATTAZIONE DELLA CARTA CHIP – SET 391

Questa procedura consente di formattare la carta chip con le informazioni relative al concessionario.

La carta chip, se già utilizzata, deve essere preventivamente cancellata.

I parametri programmabili sono i seguenti :

FUNZIONE	PARAMETRI PROGRAMMABILI
<i>Carta unica</i> Non configurando la carta chip come unica, la carta chip può essere utilizzata indipendentemente dalla parola chiave del concessionario inserita con il codice 396. Configurando la carta chip come unica, la carta chip può essere utilizzata solo in corrispondenza della parola chiave del concessionario inserita con il codice 396.	(0=no 1=sì)
<i>P.IVA del concessionario</i>	Parametro facoltativo

Procedura operativa

-
- Carta unica = no
 Carta unica = sì
- [***Caratteri numerici***] Per inserire la P.IVA del concessionario (parametro facoltativo)

INIZIALIZZAZIONE DELLA CARTA CHIP - SET 392

Questa procedura consente l'inizializzazione della carta chip con le informazioni necessarie al suo utilizzo e quelle necessarie all'identificazione del cliente.

Questa programmazione è possibile solo quando il saldo tra i versamenti, i prelievi e i pagamenti effettuati sulla chip card è = 0.

FUNZIONE	PARAMETRI PROGRAMMABILI
Identificativo della carta	
- Carta circolare o carta privata	(1=circ. 0=privata)
- Carta fedeltà	(0=No 1=Si)
- Carta borsellino elettronico	(0=No 1=Si)
- Credito massimo consentito (fido)	(max 8 digit)
- Codice catena	(max 2 crt alfanumerici)
- Codice negozio	(max 2 crt alfanumerici)
- Data di scadenza	(gg-mm-aaaa)
Identificativo del cliente	
Codice cliente	(max 4 crt alfanumerici)
Nome e cognome	(max 22 crt alfanumerici)
C.F. o P.IVA	(16 crt per C.F. - 11 crt per P.IVA)
Indirizzo	(max 22 crt alfanumerici)
CAP e comune	(max 22 crt alfanumerici)
Data di nascita	(gg-mm-aaaa)

Carta circolare:	La carta programmata come circolare può essere utilizzata indipendentemente dalla parola chiave della carta inserita con il codice 395.
Carta privata	La carta programmata come circolare può essere utilizzata solo in corrispondenza dalla parola chiave della carta inserita con il codice 395.
Carta fedeltà	Carta programmata per conteggiare i punti o bollini premio.
Carta borsellino elettronico	Carta programmata per poter effettuare versamenti o prelievi sulla carta. Il borsellino elettronico è soggetto a una sua specifica parola chiave inseribile con il codice 397.
Data di scadenza	Alla sua scadenza la carta non potrà più essere programmata ma soltanto letta.

Procedura operativa

1.
3. / Carta circolare = no / Carta privata = sì ⁽¹⁾
4. / Carta fedeltà = sì / Carta fedeltà = no
5. / Borsellino elettronico = sì ⁽²⁾ / Borsellino elettronico = no
6. [**Caratteri numerici**] per programmare Credito Massimo consentito 999 999,99⁽³⁾
7. [**Caratteri alfa-numerici**] Codice catena - non gestito
8. [**Caratteri alfa-numerici**] Codice negozio - non gestito
9. [**gg-mm-aaa**] Per inserimento della data di scadenza della carta ⁽⁴⁾ (*)
Il Messaggio "**Riattiva carta?**" appare nel caso la
carta sia scaduta e venga inserita una nuova carta
 conferma
 annulla
10. [**Caratteri alfa-numerici**] Codice cliente - non gestito
11. [**Caratteri alfa-numerici**] Inserire Nome e Cognome del cliente (22 crt max.) ^(*)
12. [**Caratteri alfa-numerici**] Inserire il C.F. o P. IVA (16 o 14 crt max.) ^(*)
13. [**Caratteri alfa-numerici**] Inserire indirizzo del cliente (22 crt max.) ^(*)
14. [**Caratteri alfa-numerici**] Inserire CAP e comune del cliente (22 crt max.)
15. [**Caratteri numerici**] Inserire data di nascita del cliente (22 crt max.) ^(*)

(*) Parametro obbligatorio

(1) Se si imposta la carta come privata e non si imposta preventivamente la parola chiave (SET 395), la macchina assume quella di default (0000)

(2) Se si vuole subordinare il borsellino alla parola chiave, prima di abilitare il borsellino deve essere programmata la parola chiave.

(3) Questo parametro viene richiesto solo se è abilitato il borsellino elettronico.

(4) Non è possibile una data antecedente la data registrata nel misuratore fiscale.

Nel caso di "carta scaduta" la carta può solo essere letta.

Nel caso di "carta scaduta" modificando questo parametro è possibile riattivare la carta

PROGRAMMAZIONE DELLA PAROLA CHIAVE DELLA CARTA (PSWCARD) - SET 395

È possibile configurare la carta con una parola chiave specifica della carta stessa. Programmando con il codice SET 392 la chip card come “PRIVATA”, il misuratore fiscale riconosce solo carte chip che rispondono alla parola chiave PSWCARD.

La PSWCARD è composta di max 4 crt alfanumerici e deve essere inserita prima di programmare la carta come “PRIVATA”.

Nel corso della programmazione della password la Carta chip non deve essere inserita nel misuratore fiscale.

Procedura operativa

1.
2. [*Caratteri alfa-numeric*] Per inserire la parola chiave

PROGRAMMAZIONE DELLA PAROLA CHIAVE DEL CONCESSIONARIO (PSWCONC) - SET 396

Se si intende subordinare l'uso della carta alla parola chiave, occorre introdurre prima la parola chiave **PSWCONC** e poi configurare la carta come **carta unica**.

La PSWCONC è composta di max 4 crt alfanumerici.

Nel corso della programmazione della password la Carta chip non deve essere inserita nel misuratore fiscale.

Procedura operativa

1.
2. [*Caratteri alfa-numeric*] Per inserire la parola chiave

PROGRAMMAZIONE DELLA PAROLA CHIAVE DEL BORSELLINO ELETTRONICO (PSWBORS) - SET 397

Il funzionamento della carta come borsellino elettronico, può essere protetto dalla parola chiave PSWBORS.

La PSWBORS è composta di max 4 crt alfanumerici.

Nel corso della programmazione della password la Carta chip non deve essere inserita nel misuratore fiscale.

Procedura operativa

1.
2. [*Caratteri alfa-numeric*] Per inserire la parola chiave

CANCELLAZIONE DELLA CARTA CHIP - SET 393

Il contenuto della carta chip programmato con il codice 392, può essere completamente cancellato con il codice 393.

La cancellazione della carta non cancella la configurazione eseguita con la formattazione (codice 391), ma la rende di nuovo possibile.

La Carta chip deve essere inserita nel misuratore fiscale .

Il saldo tra i versamenti , i prelievi e i pagamenti deve essere = 0

Procedura operativa

1.
2. Annulla
 Avvio della procedura di cancellazione

- Estrazione della carta -

3. Rientro all'inizio dell'assetto SET
 Riavvio della procedura di cancellazione di un'altra carta

COPIATURA DI UNA CARTA CHIP - SET 394

Copia totale di una chip card su un'altra chip card dei dati registrati con il codice 392.
La carta chip su cui copiare i dati deve essere già formattata con il codice 391.

Procedura operativa

- | | | | |
|---|---|---|---|
| 3 | 9 | 4 | X |
|---|---|---|---|

 Messaggio di introduzione carta chip se la carta da copiare non è inserita.
oppure

3	9	4	X
---	---	---	---

 Messaggio di estrazione carta se la carta da copiare è inserita. Il contenuto della carta viene letto e memorizzato.
Messaggio di introduzione della carta su cui si vogliono copiare i dati.
- Introduzione della carta -** Inserimento dei dati copiati su una nuova carta chip.
Messaggio di estrazione carta. La carta è stata copiata.
- Estrazione della carta -**
- | | |
|---|---|
| 0 | X |
|---|---|

 Rientro all'inizio dell'assetto SET

1	X
---	---

 Riavvio della procedura di copiatura di un'altra carta

VARIAZIONE DEL CONTATORE PUNTI O BOLLINI PREMIO SU CARTA FEDELTÀ - SET 398

Quando la carta chip è abilitata come carta fedeltà, è possibile aumentare o diminuire il numero dei punti in essa registrati.

Procedura operativa

- | | | | |
|---|---|---|---|
| 3 | 9 | 8 | X |
|---|---|---|---|

 Messaggio di introduzione carta chip se la carta non è inserita
- Appare la quantità di punti presenti.

X

- | | |
|---|---|
| 0 | X |
|---|---|

 Avvia la procedura di sottrazione punti

1	X
---	---

 Avvia la procedura di somma punti
- [Caratteri alfa-numeric]**

X

 Numero di punti da sommare o da sottrarre

STAMPA DEL CONTENUTO DELLA CARTA CHIP - SET 390

Procedura operativa

- | | | | |
|---|---|---|---|
| 3 | 9 | 0 | X |
|---|---|---|---|

 Avvio della stampa. Se la carta chip non è inserita, con l'inserimento la stampa viene avviata automaticamente.

SALVATAGGIO / RIPRISTINO DATI DA CHIAVETTA USB O DALLA MEMORIA INTERNA

Il salvataggio, il ripristino dati e il ripristino dei PLU ad accesso con codice a barre si esegue con delle opzioni SET dedicate:

- SET 345 per salvare tutti i dati di configurazione del misuratore fiscale (assetto SET) su una chiavetta USB
- SET 346 per ripristinare tutti i dati di configurazione del misuratore fiscale da una chiavetta USB
- SET 347 per ripristinare solo i dati dei PLU ad accesso con lettore codice a barre da una chiavetta USB
- SET 156 abilita/disabilita la copia di tutti i dati di configurazione del misuratore fiscale (assetto SET) nella memoria interna del misuratore fiscale.
- SET 101 per cancellare i dati presenti nella memoria interna.

Nota: la procedura di salvataggio/ripristino dati genera automaticamente le cartelle e le sottocartelle necessarie per l'archiviazione.

Nelle cartelle della chiavetta USB, dopo aver eseguito l'opzione SET 345 verranno salvati i file con i dati impostati dall'utente.

Se si eseguono le opzioni di ripristino SET 346 e SET 347, al termine della loro esecuzione verrà stampato in automatico uno scontrino non fiscale che notifica la lettura dei dati dalla chiavetta. Lo scontrino verrà memorizzato anche sul DGFE.

AVVERTENZA: *Se il misuratore fiscale all'accensione ha perso i dati relativi alle impostazioni fatte dall'utente esegue in automatico la ricerca di una copia dei dati nella memoria interna e li ripristina. Durante questa operazione compare sul display il messaggio "INIZ. APPLICAZ.". Al termine del ripristino sarà possibile utilizzare il misuratore fiscale.*

AVVERTENZA : *Non verranno ripristinati i dati gestionali; i dati consuntivati nei "rapporti gestionali" saranno riferiti solo ed esclusivamente alle operazioni eseguite dopo il ripristino.*

SALVATAGGIO DEI DATI – SET 345

L'opzione SET **345** salva sulla chiavetta tutti i dati di configurazione del misuratore fiscale (assetto SET). Non vengono salvati i loghi e i dati contabili utilizzati dal misuratore fiscale per generare i rapporti gestionali.

Procedura operativa

5. Inserire la chiavetta USB nel misuratore fiscale.
Nota: nel caso in cui si proceda al salvataggio dei dati senza aver inserito la chiavetta verrà visualizzata la segnalazione “STICK NON INSERITO”.
6. Impostare il misuratore in assetto SET.
1.

3	4	5	X
---	---	---	---

 Sul display compare il messaggio: “345-SCRITT. DATI/ATTENDERE” e viene avviata la scrittura dei dati.
 - a. Se la scrittura dei dati su chiavetta è andata a buon fine verrà visualizzata segnalazione “SCRITT. ESEGUITA/RIMUOVERE STICK”
 - b. Se durante la scrittura si sono verificati degli errori verrà visualizzata la segnalazione “ERRORE SCRITTURA/RIMUOVERE STICK”.**Nota:** provare a ripetere la procedura verificando il corretto inserimento della chiavetta. Se l'errore ricompare contattare il servizio tecnico di assistenza.
7. Rimuovere la chiavetta.
Alla rimozione della chiavetta USB la macchina si ripositiona in assetto SET, visualizzando il messaggio “SET/0”

Verifica dei dati salvati

Inserire la chiavetta USB in una porta USB del computer per verificare i dati salvati sulla chiavetta e controllare che nella cartella “presetting_files” siano presenti i file:

- Datapresetfile.csv: salva la data corrente
- DBxxxxxDesc.csv: parte descrittiva DB
- DBxxxxxField.csv: periodico 1 e periodico 2 DB
- DBxxxxxStruct.txt: stringa di formattazione DB in formato binario
- DescriptorsPresetFile: variabili di tipo descrittore (presetting)
- FlagsPresetFile: variabili di tipo flag (presetting)
- KbdFile: programmazione di tastiera
- NumbersPresetFile: variabili di tipo numero (presetting)
- PermissionLevelFile: livelli permission associati a funzioni tastiera
- RegistersPresetFile: variabili di tipo registro (presetting)
- presetting: la presenza di questo file vuoto (dimensione 0) indica l'avvenuto salvataggio dei file)

Per xxxxx si intende il nome del singolo database. Per ogni tipo di database saranno presenti nella cartella i tre file.

I file presenti sulla chiavetta, organizzati nel modo descritto sopra (DBxxxxDesc.csv, DBxxxxField.csv, DBxxxxStruct.txt) sono strutturati in:

Nome del file	Descrizione
Department	Database reparti
DiscountMarkUp	Tabelle sconti e maggiorazioni
Group	Gruppi merceologici
Hourly	Vendita oraria
InternalClientAccount	Conti clienti
InternalPlu	PLU accessibili tramite numero (1-250)
Operator	Operatori
OperatorPayment	Forme di pagamento relative agli operatori
Payment	Forme di pagamento
Plu	PLU accessibili con lettore di codice a barre
Promotions	Promozioni
Vat (Invoice, Receipt, Ticket con le informazioni di tipo Desc e Field, ed un unico file per il tipo Struct.)	Tabella Iva (Iva per fattura, Iva per ricevute, Iva per scontrino)

Nota: se i file presenti sulla chiavetta non corrispondono a quelli descritti in tabella oppure se la loro occupazione è di 0 bytes provare a ripetere la procedura su un'altra chiavetta USB accertandosi che sia funzionante e inserita correttamente.

RIPRISTINO DEI DATI – SET 346

L'opzione SET 346 ripristina su misuratore fiscale le seguenti informazioni:

- parte descrittiva (tutti i dati salvati dall'utente ma non i dati contabili) di tutti i database presenti sul misuratore fiscale
- impostazioni di tutti i parametri di presetting del misuratore fiscale tranne i loghi.

AVVERTENZA: *con l'operazione di ripristino, si perdono definitivamente i dati presenti nel misuratore fiscale.*

Procedura operativa

1. Inserire la chiavetta USB in macchina.
Nota: Nel caso in cui si proceda al ripristino dei dati senza aver inserito la chiavetta verrà visualizzata la segnalazione "STICK NON INSERITO".
Nota: prima di procedere potrebbe essere necessario eseguire la stampa dei rapporti gestionali segnalati dal misuratore fiscale. Se i rapporti non vengono eseguiti non sarà possibile procedere con il ripristino.
2. Impostare il misuratore in assetto SET.
3. Sul display compare il messaggio:
"OPER. DISTRUTTIVA VUOI CONTINUARE?".
Premere il tasto per continuare.
Sul display compare il messaggio:
"346-LETTURA DATI/ATTENDERE" e avviata la lettura dei dati.
 - a. Se la lettura dei dati su chiavetta è andata a buon fine verrà visualizzata segnalazione "LETTURA ESEGUITA/RIMUOVERE STICK"
 - b. Se durante la lettura si sono verificati degli errori verrà visualizzata la segnalazione "ERRORE LETTURA/RIMUOVERE STICK"**Nota:** provare a ripetere la procedura verificando il corretto inserimento della chiavetta. Se l'errore ricompare contattare il servizio tecnico di assistenza.
4. La procedura è terminata, il misuratore stampa uno scontrino non fiscale (CONFIGURAZIONE CASSA) che riporta l'attuale configurazione del misuratore fiscale.
Lo scontrino viene memorizzato sul DGFE.
5. Rimuovere la chiavetta.
Alla rimozione della chiavetta USB la macchina si posiziona automaticamente all'inizio dell'assetto SET, visualizzando il messaggio "SET/0".

RIPRISTINO DEI PLU AD ACCESSO CON LETTORE DI CODICE A BARRE – SET 347

L'opzione SET 347 ripristina sul misuratore fiscale i dati relativi ai PLU ad accesso con lettore di codice a barre impostati dall'utente, leggendoli dalla chiavetta USB (i dati ripristinati sono quelli salvati con l'opzione SET 345).

Nota: ripristinando i dati dei PLU ad accesso con lettore di codice a barre, si perdono definitivamente i dati dei PLU presenti sul misuratore fiscale.

Procedura operativa

1. Inserire la chiavetta USB in macchina.
Nota: nel caso in cui si proceda al ripristino dei dati senza aver inserito la chiavetta verrà visualizzata la segnalazione "STICK NON INSERITO".
Nota: prima di procedere potrebbe essere necessario eseguire la stampa dei rapporti gestionali segnalati dal misuratore fiscale. Se i rapporti non vengono eseguiti non sarà possibile procedere con il ripristino.
2. Impostare il misuratore in assetto SET.
3.  Sul display compare il messaggio: "347-LETTURA DATI/ATTENDERE" e avviata la lettura dei dati. In questa fase si possono avere le seguenti condizioni:
 - c. Se la lettura dei dati su chiavetta è andata a buon fine verrà visualizzata segnalazione: "LETTURA ESEGUITA/RIMUOVERE STICK".
 - d. Se durante la lettura si sono verificati degli errori verrà visualizzata segnalazione: "ERRORE LETTURA/RIMUOVERE STICK".**Nota:** provare a ripetere la procedura verificando il corretto inserimento della chiavetta. Se l'errore ricompare contattare il servizio tecnico di assistenza.
4. Quando la procedura è terminata, il misuratore stampa uno scontrino non fiscale con intestazione "347-LETTURA DATI". Lo scontrino viene memorizzato sul DGFE.
5. Rimuovere la chiavetta.
Alla rimozione della chiavetta USB il misuratore si posiziona automaticamente all'inizio dell'assetto SET, visualizzando il messaggio "SET/0".

ABILITAZIONE SALVATAGGIO E RIPRISTINO DEI DATI SULLA MEMORIA INTERNA – SET 156

L'opzione SET 156 abilita/disabilita la copia di tutti i dati impostati dall'utente (non i dati contabili) come l'opzione SET 345 ma a differenza di quest'ultima, la copia avviene sulla memoria interna del misuratore fiscale.

Questa opzione è attiva di default se il misuratore la supporta e avviene in modo automatico ogni volta che viene impostato un nuovo parametro dall'ambiente SET o da una connessione remota per i comandi "fiscali e non fiscali" di presetting; non avviene, da una connessione remota, in modo automatico per i comandi di presetting dei data base.

Avvertenza: è possibile modificare le impostazioni di SET in modalità locale (dalla tastiera del misuratore) oppure in modalità collegamento da terminale.

Nel primo caso (modalità locale), tutte le impostazioni vengono automaticamente salvate nella memoria interna all'uscita dall'assetto SET. Nel secondo caso (collegamento da terminale) il salvataggio non è automatico ed occorre eseguire l'opzione di SET 301.

Procedura operativa

Procedura operativa

1.
2. Per disabilitare il salvataggio/ripristino dei dati dalla memoria interna.
3. Per abilitare il salvataggio/ripristino dei dati dalla memoria interna.
(opzione attiva di default)

CANCELLAZIONE DATI MEMORIA INTERNA (/RIPRISTINO IMPOSTAZIONI DI FABBRICA) – SET 101

L'opzione SET 101 esegue il ripristino factory dei dati impostati dall'utente (non i dati contabili). I dati contabili vengono azzerati, quindi viene richiesta l'esecuzione di tutti rapporti macchina.

Procedura operativa

1.
2. Per confermare
3. Per annullare

Ripetere la procedura per tutte le righe (4) da programmare.

7. Se è stata selezionata la modalità "frase abbinata all'icona" (frase di fabbrica) :

conferma. Il misuratore fiscale si posiziona all'inizio dell'assetto SET.

oppure Se è stata selezionata la modalità "selezione di una frase disponibile sul misuratore fiscale" :
digitare il numero della frase:

[**CARATTERI**
NUMERICI] Confermare ; il misuratore fiscale si posiziona all'inizio dell'assetto SET.

SELEZIONE ICONE FESTIVITÀ E RICORRENZE

Questo gruppo di icone, relative a festività religiose o a feste ricorrenti ogni anno, vengono attivate nei periodi temporali prefissati, con il codice di programmazione **SET 206**.

Ogni icona **sostituisce solo per il periodo prefissato l'eventuale icona merceologica**.

N.	FEST./RICORR.	N. ICONA	FRASE PROMOZIONALE	PERIODO
1	S. Natale	108	BUON NATALE	dal 15/12 al 27/12
2	Capodanno	109	FELICE ANNO NUOVO	dal 28/12 al 02/01
3	San Valentino	110	UN GIORNO DA RICORDARE	dal 10/02 al 14/02
4	Carnevale (*)	111	FESTEGGIA IN ALLEGRIA IL CARNEVALE	dal 25/02 al 01/03
5	Festa della donna (*)	112	UN GIORNO CHE VALE UN PENSIERO	dal 05/03 al 08/03
6	Festa del papà	113	FESTA DEL PAPÀ - AUGURI	dal 15/03 al 19/03
7	S. Pasqua (*)	114	BUONA PASQUA	dal 10/04 al 16/04
8	Festa della mamma	115	FESTA DELLA MAMMA - AUGURI	dal 06/05 al 14/05
9	Buone vacanze (*)	116	BUONE VACANZE	dal 10/07 al 30/07

(*) I periodi riportati sono puramente indicativi

Procedura operativa

1. X
 2. **[CARATTERI NUMERICI]** X Impostare il numero della FESTIVITÀ/RICORRENZA (1÷9) che si desidera programmare.
 3. X / X Per abilitare / disabilitare la funzione
 4. **[CARATTERI NUMERICI]** X Sul display viene visualizzato il numero dell'icona predefinita associata alla FESTIVITÀ/RICORRENZA selezionata. Per sostituire questa icona con un'altra, impostare il numero dell'icona (108÷116) desiderata.
 5. X Per associare all'icona selezionata una frase personalizzata.
 X per selezionare la frase abbinata all'icona (frase di default)
 X per selezionare una delle frasi disponibili nel misuratore fiscale
 6. **[CARATTERI ALFA-NUMERICI]** Se è stata selezionata la modalità "frase personalizzata", introdurre i caratteri del descrittore da assegnare alla riga attuale.
 X Conferma per passare alla programmazione dell'attributo carattere.
 7. X Per selezionare l'attributo normale
 X Per selezionare l'attributo doppia altezza
 X Per selezionare l'attributo doppia larghezza.
- Ripetere la procedura per tutte le righe (4) da programmare. Dopo la programmazione dell'ultima riga, si passa alla programmazione del periodo.
8. Se è stata selezionata la modalità "frase abbinata all'icona" (frase di default):
 X conferma per passare alla programmazione del periodo.
oppure
Se è stata selezionata la modalità "selezione di una frase disponibile sul misuratore fiscale":
Digitare il numero della frase.
[CARATTERI NUMERICI] X Conferma per passare alla programmazione del periodo.
 X Sul display viene visualizzata la data di inizio periodo
 9. **[CARATTERI NUMERICI]** Impostare nuova data per sovrapposizione alla precedente. Impostare nuova data per sovrapposizione alla precedente.
 X Conferma la data di inizio periodo predefinita oppure quella programmata.
 X Sul display viene visualizzata la data di fine periodo
 10. X Premere per confermare la data di fine periodo predefinita; in caso contrario ripetere la procedura di programmazione descritta precedentemente.

SCONTRINI FORTUNATI CON PROGRAMMAZIONE AD IMPORTO

Procedura operativa

1.
2. / Per abilitare / disabilitare la funzione
3. Per impostare il valore di riferimento per il conteggio dei punti premio.

PROCEDURA PER LA STAMPA DI ICONE E FRASI

Procedura operativa

❖ Misuratore fiscale in assetto operativo SET.

STAMPA DI TUTTE LE ICONE CATEGORIE MERCEOLOGICHE E FRASI PROMOZIONALI (ABBINAMENTI DI FABBRICA)

Conferma stampa *

STAMPA DELLE FRASI MERCEOLOGICHE e FESTIVITÀ e RICORRENZE

Conferma stampa *

STAMPA DELLE ICONE MERCEOLOGICHE e FESTIVITÀ e RICORRENZE

Conferma stampa *

*La stampa può essere interrotta premendo il tasto oppure premendo il tasto di cambio assetto



ALIMENTARI

- Bottiglieria
- Drogheria
- Frutta - Verdura
- Gastronomia
- Macelleria
- Macelleria carne equina
- Panetteria
- Pasticceria
- Pastificio
- Pescheria
- Polleria
- Salumeria - Formaggi
- Surgelati

1	2	11	12
 <p>TUTTO IL MONDO IN BOTTIGLIA</p>	 <p>TUTTO IL MONDO IN BOTTIGLIA</p>	 <p>CARNE FRESCA E GENUINA PER LA VOSTRA TAVOLA</p>	 <p>CARNE FRESCA E GENUINA PER LA VOSTRA TAVOLA</p>
BOTTIGLIERIA		MACELLERIA CARNE EQUINA	
3	4	13	14
 <p>TUTTI GLI AROMI TUTTE LE ESSENZE SCELTI PER VOI</p>	 <p>UNA VASTA SCELTA DI PRODOTTI PER LA TUA CASA</p>	 <p>PROFUMO E SAPORI DELLA PASTA FATTA IN CASA</p>	 <p>PROFUMO E SAPORI DELLA PASTA FATTA IN CASA</p>
DROGHERIA		PANETTERIA	
5	6	15	16
 <p>L'ORTO E IL FRUTTETO SOTTO CASA</p>	 <p>L'ORTO E IL FRUTTETO SOTTO CASA</p>	 <p>DOLCI TORTE PASTE E FANTASIA</p>	 <p>DOLCI TORTE PASTE E FANTASIA</p>
FRUTTAVERDURA		PASTICCERIA	
7	8	17	18
 <p>IL PIACERE E IL GUSTO DELLE COSE BUONE</p>	 <p>IL PIACERE E IL GUSTO DELLE COSE BUONE</p>	 <p>PROFUMO E SAPORI DELLA PASTA FATTA IN CASA</p>	 <p>PROFUMO E SAPORI DELLA PASTA FATTA IN CASA</p>
GASTRONOMIA		PASTIFICIO	
9	10	19	20
 <p>CARNE FRESCA E GENUINA PER LA VOSTRA TAVOLA</p>	 <p>CARNE FRESCA E GENUINA PER LA VOSTRA TAVOLA</p>	 <p>LA SICUREZZA DEL PESCE PIU' FRESCO</p>	 <p>LA SICUREZZA DEL PESCE PIU' FRESCO</p>
MACELLERIA		PESCHERIA	

21	22
 <p>POLLI CARNI E SALUMI COME DAL VOSTRO CORTILE</p>	 <p>POLLI CARNI E SALUMI COME DAL VOSTRO CORTILE</p>
POLLERIA	
23	24
 <p>I FORMAGGI MIGLIORI HANNO IL NOSTRO NOME</p>	 <p>I FORMAGGI MIGLIORI HANNO IL NOSTRO NOME</p>
SALUMERIA FORMAGGI	
25	26
 <p>IL FREDDO AMICO DEL FRESCO</p>	 <p>IL FREDDO AMICO DEL FRESCO</p>
SURGELATI	

ABBIGLIAMENTO









- Bambini
- Calzature
- Camiceria
- Cappelleria
- Donna
- Intimo
- Pelletteria
- Prodotti tessili
- Sportivo
- Uomo

27	28	37	38
 <p>IL MONDO DEI PICCOLI</p>	 <p>IL MONDO DEI PICCOLI</p>	 <p>INTIMO INTIMO</p>	 <p>INTIMO INTIMO</p>
BAMBINI		INTIMO	
29	30	39	40
 <p>CAMMINARE INSIEME</p>	 <p>CAMMINARE INSIEME</p>	 <p>PELLE BORSE CUOI E ARTICOLI VIAGGIO GARANTITI</p>	 <p>PELLE BORSE CUOI E ARTICOLI VIAGGIO GARANTITI</p>
CALZATURE		PELLETERIA	
31	32	41	42
 <p>LA CAMICIA CHE VI DISTINGUE</p>	 <p>LA CAMICIA CHE VI DISTINGUE</p>	 <p>I TESSUTI LE NOVITA' IL CLASSICO</p>	 <p>I TESSUTI LE NOVITA' IL CLASSICO</p>
CAMICERIA		PRODOTTI TESSILI	
33	34	43	44
 <p>AVETE SCELTO CON TESTA</p>	 <p>AVETE SCELTO CON TESTA</p>	 <p>SPORT E SALUTE CAMMINANO INSIEME</p>	 <p>SPORT E SALUTE CAMMINANO INSIEME</p>
CAPPELLERIA		SPORTIVO	
35	36	45	46
 <p>DEDICATO ALLE DONNE</p>	 <p>DEDICATO ALLE DONNE</p>	 <p>ESCLUSIVO UOMO</p>	 <p>ESCLUSIVO UOMO</p>
DONNA		UOMO	

RISTORAZIONE

- Bar - Caffé
- Birreria
- Gelateria
- Paninoteca
- Pizzeria
- Spaghetteria
- Tavola calda

51	52
 <p>IL GELATO A CINQUE STELLE</p>	 <p>IL GELATO A CINQUE STELLE</p>
GELATERIA	
53	54
 <p>STARE INSIEME IN ALLEGRIA E SIMPATIA</p>	 <p>STARE INSIEME IN ALLEGRIA E SIMPATIA</p>
PANINOTECA	
55	56
 <p>AL VOSTRO SERVIZIO CON QUALITA' E CORTESIA</p>	 <p>AL VOSTRO SERVIZIO CON QUALITA' E CORTESIA</p>
PIZZERIA	
47	48
 <p>IL VOSTRO PUNTO DI INCONTRO</p>	 <p>IL VOSTRO PUNTO DI INCONTRO</p>
BAR - CAFFÉ	
49	50
 <p>STARE INSIEME IN ALLEGRIA E SIMPATIA</p>	 <p>STARE INSIEME IN ALLEGRIA E SIMPATIA</p>
BIRRERIA	
59	60
 <p>AL VOSTRO SERVIZIO CON QUALITA' E CORTESIA</p>	 <p>AL VOSTRO SERVIZIO CON QUALITA' E CORTESIA</p>
TAVOLA CALDA	

<p style="text-align: center;">61</p>	<p style="text-align: center;">65</p>	<p>EDILIZIA - COLORIFICI</p>
 <p style="text-align: center;">IL PREZIOSO ESCLUSIVO PER PERSONE ESCLUSIVE</p> <p style="text-align: center;">GIOIELLERIA</p>	 <p style="text-align: center;">TUTTO PROPRIO TUTTO PER IL MONDO A COLORI</p> <p style="text-align: center;">COLORIFICIO</p>	<ul style="list-style-type: none"> • Colorificio • Laterizi - Cementi • Piastrellificio - Marmi • Tappezzeria - Moquette • Sanitari - Arredo bagno
<p style="text-align: center;">62</p>	<p style="text-align: center;">66</p>	
 <p style="text-align: center;">IL FASCINO GARANTITO DELLE COSE ANTICHE</p> <p style="text-align: center;">OGGETTI DI ANTICHITA'</p>	 <p style="text-align: center;">COSTRUIRE CON SICUREZZA</p> <p style="text-align: center;">LATERIZI - CEMENTI</p>	
<p style="text-align: center;">63</p>	<p style="text-align: center;">67</p>	
 <p style="text-align: center;">IL PREZIOSO ESCLUSIVO PER PERSONE ESCLUSIVE</p> <p style="text-align: center;">OREFICERIA</p>	 <p style="text-align: center;">I MATERIALI RAFFINATI CHE ARREDANO</p> <p style="text-align: center;">PIASTRELLIFICIO - MARMI</p>	
<p style="text-align: center;">64</p>	<p style="text-align: center;">68</p>	
 <p style="text-align: center;">IL TEMPO IN ESCLUSIVA PER VOI</p> <p style="text-align: center;">OROLOGERIA</p> <p style="text-align: center;">OGGETTI PREZIOSI</p> <ul style="list-style-type: none"> • Gioielleria • Oggetti di antichità • Oreficeria • Orologeria 	 <p style="text-align: center;">LA SCELTA SICURA PER ARREDARE CON GUSTO</p> <p style="text-align: center;">TAPEZZERIA - MOQUETTE</p> <p style="text-align: center;">69</p>	
	 <p style="text-align: center;">LA SCELTA SICURA PER ARREDARE CON GUSTO</p> <p style="text-align: center;">SANITARI - ARREDO BAGNO</p>	

70



NEGOZIO
AD
ALTA
FEDELTA'

ACCESSORI RADIO HF

71



NEGOZIO
AD
ALTA
FEDELTA'

CASSETTE VHS

ELETRONICA

- Accessori radio HF
- Cassette VHS
- Computers e unità complementari
- Dischi - Musicassette
- Elettrodomestici
- Radio - Televisori
- Strumenti musicali

72



IL NEGOZIO
CHE CONSIGLIA
E VI
ASSISTE

COMPUTERS
E UNITA' COMPLEMENTARI

73



NEGOZIO
AD
ALTA
FEDELTA'

CD - DISCHI

74



IL NEGOZIO
CHE CONSIGLIA
E VI
ASSISTE

ELETTRODOMESTICI

75



NEGOZIO
AD
ALTA
FEDELTA'

RADIO - TELEVISORI

76



LA VOSTRA
MUSICA
IN
ARMONIA

STRUMENTI MUSICALI

CARTOLERIE - GIOCATTOLI

- Cancelleria ufficio - scuola
- Cartoleria
- Giocattoli
- Libreria

COSMETICA

- Bigiotteria
- Erboristeria
- Prodotti di cosmetica
- Profumeria

77



TUTTO PER
CASA
UFFICIO
SCUOLA

CANCELLERIA
UFFICIO - SCUOLA

78

81



CREAZIONI
NUOVE
ESCLUSIVE E
CURIOSIE

BIGIOTTERIA

82



TUTTO PER
CASA
UFFICIO
SCUOLA

CARTOLERIA

79



LA NATURA LE
SUE ERBE ED I
SUOI PRODOTTI
NATURALI

ERBORISTERIA

83



UN MONDO DI
FAVOLA PER
PICCOLI E ...
PER GRANDI

GIOCATTOLI

80



LO SPAZIO DELLA
BELLEZZAE
DELLA CURA DEL
CORPO

PRODOTTI DI COSMETICA

84



UN LIBRO
PER AMICO

LIBRERIA



LO SPAZIO DELLA
BELLEZZAE
DELLA CURA DEL
CORPO

PROFUMERIA

ANIMALI

- Accessori per animali
- Animali da compagnia
- Ittiofauna e acquari

GIARDINAGGIO

- Articoli da giardinaggio
- Attrezzature e concimi
- Fiori e piante



AUTO - MOTO - CICLI

- Accessori e parti di ricambio auto
- Accessori e parti di ricambio moto
- Cicli

85  TUTTO PER I NOSTRI AMICI ACCESSORI PER ANIMALI	88  COLTIVARE CURARE E CREARE IN ARMONIA CON LA NATURA ARTICOLI DA GIARDINAGGIO	91  TUTTI GLI ACCESSORI E I RICAMBI PEZZO PER PEZZO ACCESSORI E PARTI DI RICAMBIO AUTO
86  TUTTO PER I NOSTRI AMICI ANIMALI DA COMPAGNIA	89  COLTIVARE CURARE E CREARE IN ARMONIA CON LA NATURA ATTREZZATURE E CONCIMI	92  TUTTI GLI ACCESSORI E I RICAMBI PEZZO PER PEZZO ACCESSORI E PARTI DI RICAMBIO MOTO AND SPARE PARTS
87  TUTTO PER IL MONDO SOMMERSO ITTIOFAUNA E ACQUARI	90  COLTIVARE CURARE E CREARE IN ARMONIA CON LA NATURA FIORI E PIANTE	93  TUTTO PER LE DUE RUOTE CICLI

FOTO - OTTICA

- Apparecchi cine foto - ottica
- Strumenti scientifici

94  DATE IL GIUSTO VALORE ALLE VOSTRE IMMAGINI APPARECCHI CINE FOTO - OTTICA
95  UNA VASTA SCELTA DI PRODOTTI PER VOI STRUMENTI SCIENTIFICI



MINUTERIE METALLICHE

96



TUTTO CASA
CON
ELEGANZA E
SIMPATIA

ARTICOLI CASALINGHI

- Articoli casalinghi
- Articoli per idraulica
- Articoli per riscaldamento
- Ferramenta
- Materiale elettrico
- Prodotti metalsiderurgici

97



TUTTO
PER TUTTI
GLI
IMPIANTI

ARTICOLI PER IDRAULICA

LEGNAMI - MOBILI

- Cornici - Quadri - Stampe
- Legnami - Falegnameria
- Mobili casa - ufficio

VETRO - CERAMICHE

- Lampadari
- Porcellane - Terraglie
- Vetreria

ARTICOLI PER
RISCALDAMENTO

98



TUTTO
PER TUTTI
GLI
IMPIANTI

99



DAL
BULLONE
ALLA
GRU

FERRAMENTA

100



TUTTO
PER TUTTI
GLI
IMPIANTI

MATERIALE ELETTRICO

101



UNA VASTA
SCELTA DI
PRODOTTI PER
VOI !

PRODOTTI
METALSIDERURGICI

102



VI METTIAMO
IN QUADRO

CORNICI - QUADRI - STAMPE

103



L'ARTE
DEL
LEGGNO

LEGNAMI - FALEGNAMERIA

104



UNA
SCELTA DI
STILE

MOBILI CASA - UFFICIO

105



L'ARTE
DELLA
LUCE

LAMPADARI

106



PREZIOSI
SENZA
TEMPO









PORCELLANE - TERRAGLIE

107



IL VETRO
IN TUTTE
LE FORME

VETRERIA

108	110	115
 <p data-bbox="292 248 351 288">BUON NATALE</p> <p data-bbox="210 347 306 368">S. NATALE</p>	 <p data-bbox="580 228 669 308">UN GIORNO DA RICORDARE</p> <p data-bbox="482 347 613 368">S. VALENTINO</p>	 <p data-bbox="888 220 972 304">FESTA DELLA MAMMA - AUGURI -</p> <p data-bbox="759 347 964 368">FESTA DELLA MAMMA</p>
109	111	116
 <p data-bbox="272 475 372 515">FELICE ANNO NUOVO</p> <p data-bbox="210 571 325 592">CAPODANNO</p>	 <p data-bbox="563 464 675 528">FESTEGGIA IN ALLEGRIA IL CARNEVALE</p> <p data-bbox="482 571 594 592">CARNEVALE</p>	 <p data-bbox="893 467 964 507">BUONE VACANZE</p> <p data-bbox="759 571 841 592">VACANZE</p>
	112	
<p data-bbox="129 679 292 727">FESTIVITÀ E RICORRENZE</p> <ul data-bbox="129 746 333 967" style="list-style-type: none"> • S. Natale • Capodanno • S. Valentino • Carnevale • Festa della donna • Festa del papà • S. Pasqua • Festa della mamma • Vacanze 	 <p data-bbox="580 679 664 759">UN GIORNO CHE VALE UN PENSIERO</p> <p data-bbox="479 791 675 812">FESTA DELLA DONNA</p>	
	113	
	 <p data-bbox="580 895 664 975">FESTA DEL PAPA' - AUGURI -</p> <p data-bbox="479 1015 636 1035">FESTA DEL PAPA'</p>	
	114	
	 <p data-bbox="585 1137 647 1177">BUONA PASQUA</p> <p data-bbox="479 1238 580 1259">S. PASQUA</p>	

ELENCO FRASI PROMOZIONALI

FRASI	N.
AL VOSTRO SERVIZIO CON QUALITÀ E CORTESIA SPECIALI	25
ARTICOLI TECNICI	91
AVETE SCELTO CON TESTA	15
BUON APPETITO	78
BUON NATALE	59
BUONA PASQUA	65
BUONE VACANZE	67
CAMMINARE INSIEME	13
CARNE E FRESCA E GENUINA PER LA VOSTRA TAVOLA	5
CHI AMA IL VERDE AMA LA VITA	85
CHI TROVA UN AMICO TROVA UN TESORO	82
CHIEDETE LA CONSEGNA A CASA VOSTRA	70
COLTIVARE CURARE E CREARE IN ARMONIA CON LA NATURA	45
COSTRUIRE CON SICUREZZA	31
CREAZIONI NUOVE ESCLUSIVE E CURIOSI	42
DAL BULLONE ALLA GRU	53
DATE IL GIUSTO VALORE ALLE VOSTRE IMMAGINI	48
DEDICATO ALLE DONNE	16
DOLCI TORTE PASTE E FANTASIA	6
ESCLUSIVO UOMO	21
FELICE ANNO NUOVO	60
FESTA DEL PAPÀ - AUGURI -	64
FESTA DELLA MAMMA - AUGURI -	66
FESTEGGIA IN ALLEGRIA IL CARNEVALE	62
HAI VINTO UN PREMIO	69
BUONE IDEE E FANTASIA PER LA CASA	106
I FIORI TROVANO LE PAROLE MIGLIORI PER OGNI OCCASIONE	86
I FORMAGGI MIGLIORI HANNO IL NOSTRO NOME	10
I MATERIALI RAFFINATI CHE ARREDANO	32
I TESSUTI LE NOVITÀ IL CLASSICO	19
IL FASCINO GARANTITO DELLE COSE ANTICHE	28
IL FREDDO AMICO DEL FRESCO	11
IL GELATO A CINQUE STELLE	24
IL MEGLIO SULLA VOSTRA TAVOLA	72
IL MONDO DEI PICCOLI	12

FRASI	N.
IL NEGOZIO CHE CONSIGLIA E VI ASSISTE	36
IL PIACERE E IL GUSTO DELLE COSE BUONE	4
IL PREZIOSO ESCLUSIVO PER PERSONE ESCLUSIVE	27
IL TEMPO IN ESCLUSIVA PER VOI	29
IL VALORE CHE DURA NEL TEMPO	80
IL VETRO IN TUTTE LE FORME	58
IL VOSTRO PUNTO D'INCONTRO	22
INTIMO INTIMO	17
L'ARTE DEL LEGNO	54
L'ARTE DELLA LUCE	56
L'ORTO E IL FRUTTETO SOTTO CASA	3
LA BUONA TAVOLA AMA LA QUALITÀ	74
LA CAMICIA CHE VI DISTINGUE	14
LA NATURA LE SUE ERBE ED I SUOI PRODOTTI NATURALI	43
LA NATURA PER IL NOSTRO BENESSERE	101
LA SCELTA SICURA PER ARREDARE CON GUSTO	33
LA SICUREZZA DEL PESCE PIÙ FRESCO	8
LA VOSTRA MUSICA IN ARMONIA	35
LO SPAZIO DELLA BELLEZZA E DELLA CURA DEL CORPO	44
LO STILE CHE SI DISTINGUE	75
MODA QUALITÀ E CORTESIA	76
NEGOZIO AD ALTA FEDELITÀ	34
PELLE CUOI BORSE E ARTICOLI VIAGGIO GARANTITI	18
PENSIAMO AI NOSTRI PICCOLI AMICI	83
PER LA VOSTRA CASA ED I VOSTRI REGALI	104
PER UNA SCELTA DI QUALITÀ	105
PER VOI SOLO IL MEGLIO	73
PER VOI UNA VASTA SCELTA DI PRODOTTI	93
POLLI CARNI E SALUMI COME DAL VOSTRO CORTILE	9
PREZIOSI NEL TEMPO	81
PREZIOSI SENZA TEMPO	57
PROFUMO E SAPORI DELLA PASTA FATTA IN CASA	7
QUALITÀ DI PRODOTTI E SERVIZI	95
QUALITÀ E CORTESIA AL VOSTRO SERVIZIO	92
QUALITÀ SCELTA E SERVIZIO DI FIDUCIA	94
REGALA UN FIORE COGLIERAI UN SORRISO	87
REGALATI UNA PAUSA	77
SAREMO FELICI DI SERVIRVI A CASA	107

FRASI	N.
SPORT E SALUTE CAMMINANO INSIEME	20
STARE INSIEME IN ALLEGRIA E SIMPATIA	23
STRUMENTI PER IL LAVORO ED IL TEMPO LIBERO	90
TUTTA UN'ALTRA MUSICA	96
TUTTI GLI ACCESSORI E I RICAMBI PEZZO PER PEZZO	46
TUTTI GLI AROMI TUTTE LE ESSENZE SCELTI PER VOI	2
TUTTI I PRODOTTI PER TUTTE LE MARCHE	88
TUTTO CASA CON ELEGANZA E SIMPATIA	50
TUTTO IL FASCINO DELLA BELLEZZA	100
TUTTO IL MONDO IN BOTTIGLIA	1
TUTTO PER CASA UFFICIO SCUOLA	39
TUTTO PER I NOSTRI AMICI	37
TUTTO PER IL MONDO SOMMERSO	38
TUTTO PER L'UFFICIO E PER LA SCUOLA	97
TUTTO PER LA CASA E PER L'UFFICIO	103
TUTTO PER LE DUE RUOTE	47
TUTTO PER TUTTI GLI IMPIANTI	52
TUTTO PROPRIO TUTTO PER IL MONDO A COLORI	30
UN AMICO PER LA VITA	84
UN FILO CONTINUO DI PASTA E FANTASIA	26
UN GIORNO CHE VALE UN PENSIERO	63
UN GIORNO DA RICORDARE	61
UN LIBRO PER AMICO	41
UN MONDO DI FANTASIA	98
UN MONDO DI FAVOLA PER PICCOLI E... PER GRANDI	40
UN MONDO DI IDEE	99
UNA RICCA SCELTA DI PRODOTTI E MATERIALI	102
UNA SCELTA DI CLASSE	79
UNA SCELTA DI STILE	55
UNA SOLUZIONE PER OGNI ESIGENZA	89
UNA VASTA SCELTA DI PRODOTTI PER LA TUA CASA	71
UNA VASTA SCELTA DI PRODOTTI PER VOI !	49
VALE PUNTI 1	68
VI METTIAMO IN QUADRO	51

B. MESSAGGI DI ERRORE

Le tabelle che seguono riportano i messaggi sia in stampa sia su display operatore che indicano le condizioni d'errore.

MESSAGGI STAMPATI

PER TUTTI QUESTI MESSAGGI CHIAMARE L'ASSISTENZA TECNICA
MEMORIA FISCALE IN ESAURIMENTO FINE MEMORIA FISCALE RIPRISTINI ESAURITI CHIAMATA SERVIZIO ASSISTENZA

MESSAGGI SUL RAPPORTO "Z10"











MESSAGGIO	CONDIZIONI IN CUI SI VERIFICA	RIMOZIONE
ATTENZIONE OBBLIGO DI VERIFICA DELL'APPARECCHIO ENTRO mm-aa	Approssimarsi della scadenza della verificazione periodica	Contattare il servizio assistenza per la verificazione periodica dell'apparecchio da parte di un tecnico autorizzato.
PROSSIMO ESAURIMENTO DGFE SOSTITUIRE DISPOSITIVO DGFE	Il dispositivo MultiMedia card ha quasi raggiunto la sua massima capacità. Il dispositivo MultiMedia card ha raggiunta la sua massima capacità.	Chiusura dei dati correnti e sostituzione del dispositivo MultiMedia card

MESSAGGI SUI RAPPORTI DI LETTURA DEL DGFE E NEI TREND DELLA MEMORIA FISCALE

MESSAGGIO	CONDIZIONI IN CUI SI VERIFICA	RIMOZIONE
VERIFICA NEGATIVA (IMPRONTA)	Sono stati riscontrati malfunzionamenti: - nel controllo di congruenza tra i dati registrati sulla eprom fiscale e il dispositivo giornale di fondo elettronico - nel controllo dei dati registrati sul giornale di fondo elettronico Le parentesi identificano una operazione di lettura di un dispositivo registrato su altri misuratori fiscali.	Si consiglia di contattare il servizio tecnico di assistenza.

ERRORI RIMOVIBILI ATTRAVERSO INTERVENTO OPERATORE

MESSAGGIO	CONDIZIONI IN CUI SI VERIFICA	RIMOZIONE
SUPERO LIMITE	Appare quando si supera la capacità di caratteri ammessi, ad esempio descrittori in assetto SET.	Premere C
SUPERO CAPACITÀ'	Appare quando un'operazione aritmetica ha generato un overflow su un totalizzatore di macchina.	Premere C
SEQUENZA ERRATA	Appare quando la sequenza di tasti non è contemplata nello stato macchina corrente.	Premere C
SCONTRINO APERTO	Appare in condizione di scontrino aperto, per cui non viene permessa l'operazione richiesta fino a che questo non viene chiuso.	Premere C
NON GESTITO	Appare in condizione di codice non gestito.	Premere C
QUANTITÀ' 0	Appare quando è necessario l'input della quantità e l'utente prosegue l'operazione senza inserirla, per esempio su operazione con tasto X.	Premere C
SUPERIORE HALO	Appare quando il prezzo di vendita dell'articolo è maggiore del prezzo (halo) programmato.	Premere C
INFERIORE LALO	Appare quando il prezzo di vendita dell'articolo è minore del prezzo (LALO) programmato.	Premere C
INSERIRE MODULO	Appare in caso di stampa Fattura (RF) o Ricevuta fiscale e non è presente il modulo sulla stampante.	Inserire il modulo nella stampante
RIMUOVERE MODULO	Appare in caso di stampa Fattura (RF) o Ricevuta fiscale ed è necessario proseguire la stampa su un altro modulo.	Rimuovere il modulo dalla stampante

MESSAGGIO	CONDIZIONI IN CUI SI VERIFICA	RIMOZIONE
SUP. QUANTITÀ'	Appare quando si verifica overflow su totalizzatore quantità in seguito ad operazioni aritmetiche.	Premere 
NON CONSENTITO	Appare quando un'operazione non è consentita.	Premere 
IMPOSTA PREZZO	Appare quando il prezzo del reparto digitato non è programmato.	Premere 
NON PRESENTE oppure NESSUN LOGO	Appare in condizione di operazione/operatore richiesto non presente. Ad esempio segnalazione su selezione numero logo se non presente in macchina.	Premere 
IVA ASSENTE	Appare in condizione di link IVA non presente.	Premere 
IMPORTO ERRATO	Appare quando l'importo digitato è errato.	Premere 
CORRISP. XX NEG.	Appare in condizione di corrispettivo venduto sull'aliquota IVA xx negativa. Può comparire durante il pagamento o lo sconto/maggiorazione su subtotale.	Premere 
CORRISP. 0	Appare quando le aliquote IVA non sono positive o il totale scontrino è negativo.	Premere 
SUPERO PREZZO	Appare quando l'importo dello sconto introdotto è maggiore del prezzo dell'articolo venduto.	Premere 
CAMBIO ASSETTO	Appare quando non è possibile entrare nell'assetto selezionato.	Premere il tasto 
TORNA IN REG	Appare quando, con scontrino di vendita aperto, si cambia assetto operativo del misuratore fiscale.	Premere il tasto 







MESSAGGIO	CONDIZIONI IN CUI SI VERIFICA	RIMOZIONE
COPERCHIO APERTO	Appare quando il coperchio della stampante è aperto.	Chiudere il coperchio
FINE CARTA	Appare e cliente in condizione di FINE CARTA SCONTRINO (bloccante).	Sostituire rotolo carta scontrino
FAI RAPP. FISCALE	Appare quando è necessario eseguire il rapporto di chiusura fiscale (Z10) per poter eseguire l'operazione richiesta dall'utente.	Premere C
DESCR. TOTALE	Appare quando si verifica un'anomalia su descrittore stringa totale.	Premere C
DIFF. DATE > 2 GG	Appare quando la data impostata e quella che l'utente sta impostando differiscono di 2 giorni.	Premere C
VALORE ERRATO	Appare in caso di inserimento di un valore non valido, perché, per esempio, al di fuori del range di valori consentiti.	Premere C
CODICE ERRATO	Appare in caso di segnalazione di codice fiscale errato a seguito del controllo validità che si effettua dopo inserimento utente.	Premere C
ABILITA LOGO	Appare in caso di richiesta di abilitazione della prestazione di stampa logo se non ancora abilitata in fase di selezione del numero di logo desiderato.	Premere C
STAMPANTE SCONNESSA	Appare in caso di problemi di comunicazione o di errori rilevati durante stampa di Fatture (RF) o Ricevute fiscali su slip printer.	Premere C





MESSAGGIO	CONDIZIONI IN CUI SI VERIFICA	RIMOZIONE
FINE MEM. FISCALE	Appare quando sulla memoria fiscale risulta esaurita l'area destinata alla memorizzazione.	Chiamare l'assistenza
LIMITE STAC.	Appare quando è esaurito il numero di chiamate per supporto tecnico a disposizione.	Chiamare l'assistenza
NO PERIF.	Appare quando i dispositivi periferici non sono gestiti correttamente.	Chiamare l'assistenza
ERR. BRUCIATURA	Appare quando si verifica un errore bruciatura record su memoria fiscale.	Chiamare l'assistenza
CHIAMATA ASSISTENZA	Appare quando è necessario un intervento tecnico.	Chiamare l'assistenza
RAM AZZERATA	Appare quando viene persa la programmazione.	Chiamare l'assistenza
EPROM FISCALE	Appare in caso di malfunzionamento EPROM fiscale.	Chiamare l'assistenza
STAMPANTE	Appare in caso di malfunzionamento stampante.	Chiamare l'assistenza

ERRORI VISUALIZZATI DURANTE LA GESTIONE OPERATORI

MESSAGGIO	CONDIZIONI IN CUI SI VERIFICA	RIMOZIONE
CHIUDI TURNO	Attivazione di un operatore (apertura turno) , ma non è stato chiuso il turno precedente. È stata selezionata l'esecuzione dello Z10, ma non è stato chiuso il turno attivato.	Premere C
OPER. NON ABILITATO	L'operatore attivato non è abilitato oppure non è stato programmato.	Premere C
ABILITA OPERATORI	Attivazione di un operatore, ma la gestione operatori è disabilitata.	Premere C
INTRODUCI OPERATORE	È stato aperto uno scontrino di vendita, ma non è stato attivato un operatore.	Premere C

ERRORI RELATIVI AL DGFE RIMOVIBILI ATTRAVERSO INTERVENTO OPERATORE

MESSAGGIO	CONDIZIONI IN CUI SI VERIFICA	RIMOZIONE
DGFE NON INIZIALIZZ.	Appare quando il giornale di fondo elettronico non è inizializzato.	Premere 
INIZIALIZZAZIONE CONFERMA INIZ.	Appare come richiesta di conferma del comando di inizializzazione.	Premere il tasto  per confermare;  per annullare il comando.
INIZIALIZZAZIONE CONF. P.IVA CF	Visualizzato su display operatore su richiesta di inizializzazione di una nuova MMC.	Premere il tasto  per confermare;  per introdurre il nuovo parametro.
DGFE ARCHIVIATO	Appare quando il giornale di fondo elettronico è stato archiviato. In queste condizioni è possibile accedere al DGFE solo in lettura.	Premere 
DGFE NON RICONOSCIUTO	La MultiMedia Card non è quella specifica fornita dai Centri Autorizzati.	Sostituire la MultiMedia Card
DGFE DI ALTRA CASSA	Appare quando è stata inserita una MultiMedia card inizializzata su un altro misuratore fiscale.	Premere 
DGFE CANCELLATO APRI SPORTELLO	Appare al termine della procedura di cancellazione.	Aprire il coperchio del vano della MultiMedia card e richiuderlo.
DGFE SPORTELLO APERTO	Appare all'apertura dello sportello del vano della MultiMedia Card.	Richiudere il coperchio.

MESSAGGIO	CONDIZIONI IN CUI SI VERIFICA	RIMOZIONE
DGFE INIZ. TERMINATA	Appare al termine della inizializzazione della MultiMedia Card.	Premere 
DGFE INIZ. TERMINATA	Appare al termine della inizializzazione della MultiMedia Card.	Premere 
DGFE ASSENTE	Appare quando la MultiMedia card non è inserita nel misuratore fiscale.	Inserire la MultiMedia Card.
DGEF ESAURITO	Appare in condizioni di spazio esaurito per registrazioni sul giornale elettronico.	Premere 
OPERAZIONE NON POSSIBILE	Appare quando un'operazione non è possibile durante la fase di INIZIALIZZAZIONE del DGFE o in caso DGFE non utilizzabile o non proprio.	Premere 
DGFE NON USABILE	Visualizzato su display cliente quando il giornale elettronico non è utilizzabile a causa di un errore durante l'inizializzazione.	Premere 

ERRORI RELATIVI ALLA CARTA CHIP

MESSAGGIO	CONDIZIONI IN CUI SI VERIFICA	RIMOZIONE
ERRORE CARTA CHIP	Si è verificato un errore durante la programmazione della carta chip	Premere il tasto C
C.CHIP NON VALIDA	La carta chip non è valida	Premere il tasto C
CARTA CHIP SCADUTA	La carta chip è scaduta. La data attuale è maggiore o uguale alla data di scadenza scritta sulla carta	Premere il tasto C
ERRORE CHIAVE CONC.	Appare quando si verifica un errore su chiave concessionario	Premere il tasto C
ERRORE CHIAVE CARTA	Appare quando si verifica un errore su chiave carta	Premere il tasto C
ERRORE CHIAVE BORS.	Appare quando si verifica un errore su chiave borsellino	Premere il tasto C
NO BORSELLINO	L'operazione del borsellino della carta chip non può essere eseguita perché non abilitata	Premere il tasto C
LIMITE PUNTI	Appare quando si supera il limite massimo di punti contenuti nella CHIPCARD	Premere il tasto C
DATI NON VALIDI	I dati utente per la carta chip non sono validi	Premere il tasto C
CONTROLLA SALDO	La carta non può essere cancellata perché il borsellino elettronico ha valore diverso da 0	Premere il tasto C
SUP.CRED.MASSIMO	L'operazione che si vuole effettuare sulla carta genera il superamento del fido	Premere il tasto C

ERRORI RELATIVI ALLA SLIP PRINTER

MESSAGGIO	CONDIZIONI IN CUI SI VERIFICA	RIMOZIONE
INSERIRE MODULO	Appare quando è necessario inserire il modulo su cui stampare nella slip printer	Inserire il modulo
RIMUOVERE MODULO	Appare in caso di stampa Fattura (RF) o Ricevuta fiscale ed è necessario proseguire la stampa su un altro modulo	Rimuovere il modulo dalla stampante

C. RISOLUZIONE ANOMALIE

Avvertenza nell'utilizzo del DGFE:

per evitare danneggiamenti del DGFE, malfunzionamenti della macchina alcuni dei quali recuperabili solo con l'intervento dell'Assistenza Tecnica, si raccomanda di utilizzare il DGFE seguendo le indicazioni descritte nel manuale utente.

PROBLEMA	POSSIBILE CAUSA	AZIONE CORRETTIVA
<p>La macchina non si accende.</p> <p>La macchina non esegue le funzioni richieste.</p>	<p>Temporanee mancanze di corrente durante l'esecuzione di una operazione sulla macchina.</p> <p>Sconnessione e riconnessione del cavo di alimentazione troppo rapida.</p>	<p>Scollare il cavo dalla presa elettrica, attendere 10 secondi circa, reinserire il cavo nella presa elettrica e premere il tasto  .</p> <p>Se tale azione non ha esito positivo contattare l'Assistenza Tecnica.</p>
<p>Interruzione del collegamento con macchina collegata a computer.</p>	<p>Apertura / chiusura del coperchio carta o dello sportello del vano DGFE durante l'esecuzione di una operazione sulla macchina.</p> <p>Ricezione da computer di sequenze o comandi non corrette.</p>	<p>Verificare la chiusura dello sportello DGFE.</p> <p>Verificare la chiusura del coperchio carta.</p> <p>Verificare la correttezza dei comandi SW (solo in collegamento).</p> <p>Cambiare assetto della macchina e riportarsi in assetto COM.</p>
<p>Il display operatore visualizza messaggi di errore relativi al DGFE.</p>	<p>Apertura / chiusura dello sportello del vano DGFE o estrazione del DGFE durante l'esecuzione di una operazione sulla macchina.</p>	<p>Estrarre e reinserire il DGFE con il cavo di alimentazione scollegato dalla presa elettrica.</p>
	<p>La MultiMedia card e' danneggiata.</p>	<p>Sostituire il DGFE con il cavo di alimentazione scollegato dalla presa elettrica.</p> <p>Se necessario contattare l'Assistenza Tecnica.</p>
<p>La macchina si riaccende dopo lo spegnimento dal tasto </p>	<p>Il tasto  e' stato premuto per troppo tempo.</p>	<p>Rilasciare il tasto quando sul display operatore viene visualizzato il messaggio "spegnimento in corso".</p>
<p>Condizione di "fine carta". Non e' possibile spegnere la macchina con il tasto </p>	<p>Comportamento corretto.</p>	<p>Inserire un nuovo rotolo carta e terminare l'operazione.</p>

D. CARATTERISTICHE TECNICHE

CARATTERISTICHE DEL PRODOTTO

CARROZZERIA

- Basamento e copertura in resina.
- Vincolo con vite metallica e sigillo fiscale in lega tenera.
- Tastiera integrata con 41 tasti
- Display operatore a cristalli liquidi, retroilluminato con capacità di 2 righe da 16 caratteri alfanumerici ciascuna.
- Display cliente a cristalli liquidi, retroilluminato, con capacità di 2 righe da 16 caratteri alfanumerici.
- Interfacce: una interfaccia per cassetto contanti, due interfacce seriali RS232 con connettori RJ 45, due interfacce USB master, una interfaccia USB slave.

STAMPANTE TERMICA INTEGRATA

- Stampante termica con una stazione di stampa.
- Velocità di stampa 18 linee/sec.
- Lunghezza riga di stampa programmabile a 24 o 29 caratteri.
- Campo di stampa 52 mm.
- Dimensioni rotolo carta termica: 57,5 mm (oppure 44,5 mm con adattatore) di larghezza x 65 mm max di diametro.
- Due font stampabili con attributi normale e doppia altezza.
- Segnalazione di fine carta scontrino.

ALIMENTATORE

- Alimentatore esterno da 24 V – 72 Watt – 3 A.

CARATTERISTICHE ELETTRICHE

- Alimentazione: 100 – 240 Volt , 1,8 A
50-60 Hz
- Potenza media assorbita: 8 W

DATI DI ALIMENTAZIONE

- Tecnologia di alimentazione

Alimentazione esterna 24 Volt +/- 3%, 3 A

Fornita da alimentatore modello F10722-A (incluso nell'imballo)

CARATTERISTICHE AMBIENTALI

- Funzionamento: Temperatura da 0 °C a 40 °C
Umidità da 20% a 85%
- Immagazzinamento: Temperatura da -15 °C a 40 °C
Umidità da 5% a 90%
- Trasporto: Temperatura da -15 °C a 55 °C
Umidità da 5% a 90%

DIMENSIONI E PESO

- Altezza: 153 mm
- Larghezza: 250 mm
- Profondità: 272 mm
- Peso: 2 Kg

OPZIONI

- Kit copritasti, tasti, etichette per personalizzazione tastiera.

DIRETTIVA 2002/96/CE SUL TRATTAMENTO, RACCOLTA, RICICLAGGIO E SMALTIMENTO DI APPARECCHIATURE ELETTRICHE ED ELETTRONICHE E LORO COMPONENTI

INFORMAZIONI

1. PER I PAESI DELL'UNIONE EUROPEA (UE)

E' vietato smaltire qualsiasi apparecchiatura elettrica ed elettronica come rifiuto solido urbano: è obbligatorio effettuare una sua raccolta separata.

L'abbandono di tali apparecchiature in luoghi non specificatamente predisposti ed autorizzati, può avere effetti pericolosi sull'ambiente e sulla salute.

I trasgressori sono soggetti alle sanzioni ed ai provvedimenti a norma di Legge.

PER SMALTIRE CORRETTAMENTE LE NOSTRE APPARECCHIATURE POTETE:

- a) rivolgervi alle Autorità Locali che vi forniranno indicazioni e informazioni pratiche sulla corretta gestione dei rifiuti, ad esempio: luogo e orario delle stazioni di conferimento, ecc.
- b) All'acquisto di una nostra nuova apparecchiatura, riconsegnare al nostro Rivenditore un'apparecchiatura usata, analoga a quella acquistata.

Il simbolo del contenitore barrato, riportato sull'apparecchiatura, significa che:



- l'apparecchiatura, quando sarà giunta a fine vita, deve essere portata in centri di raccolta attrezzati e deve essere trattata separatamente dai rifiuti urbani;
- Olivetti garantisce l'attivazione delle procedure in materia di trattamento, raccolta, riciclaggio e smaltimento della apparecchiatura in conformità alla Direttiva 2002/96/CE (e succ.mod.).

2. PER GLI ALTRI PAESI (NON UE)

Il trattamento, la raccolta, il riciclaggio e lo smaltimento di apparecchiature elettriche ed elettroniche dovrà essere effettuato in conformità alle Leggi in vigore in ciascun Paese.

Part Number 558503

Stampato in Cina